

GAMMA



HS200W

Handpalm-schuurmachine 200 watt

Ponceuse à main 200 watts

603737 IM V03-24



NL - Originele gebruiksaanwijzing

F - Mode d'emploi original

Lees de gebruiksaanwijzing zorgvuldig voordat je het product in gebruik neemt.
Lire attentivement le mode d'emploi avant d'utiliser l'appareil.

INHOUDSOPGAVE

Onderdelen Fig. A	3
Stofopvang Fig. B	4
Plaatsen schuurpapier Fig. C	4

1. INTRODUCTIE 5

2. VOOR JOUW VEILIGHEID 5

2.1 Algemene veiligheid	6
2.2 Veiligheid van personen	6
2.3 Veiligheid op de werkplek	7
2.4 Veiligheid van machines	7
2.5 Elektrische veiligheid	8
2.6 Veiligheid van schuurmachines	9
2.7 Trillingsgevaar	9

3. BEDIENING 10

3.1 Toepassingsadvies	10
3.2 Stofopvang	10
3.3 Schuurpapier	10
3.4 Schuren	11

4. ONDERHOUD 11

5. SPECIFICATIES 12

6. GARANTIE 13

7. CE CONFORMITEITS- VERKLARING 13

TABLES DES MATIÈRES

Composants Fig. A	3
Aspiration des poussières Fig. B	4
Fixer feuilles de ponçage Fig. C	4

1. INTRODUCTION 14

2. POUR VOTRE SÉCURITÉ 14

2.1 Sécurité en général	15
2.2 Sécurité des personnes	15
2.3 Sécurité sur le lieu de travail	16
2.4 Sécurité des appareils	16
2.5 Sécurité électrique	17
2.6 Sécurité pour ponceuses	18
2.7 Vibrations	18

3. UTILISATION 19

3.1 Applications	19
3.2 Aspiration des poussières	19
3.3 Feuilles de ponçage	19
3.4 Ponçage	20

4. ENTRETIEN 21

5. SPÉCIFICATIONS 21

6. GARANTIE 23

7. DÉCLARATION DE CONFORMITÉ CE 23

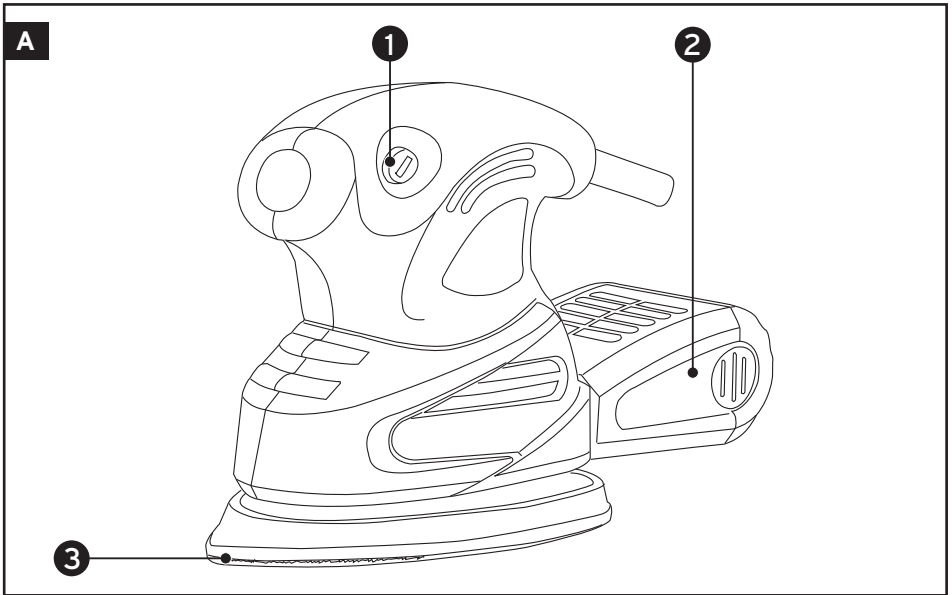

- NL**
- Onderdelen**
1. Aan-/uitschakelaar
 2. Stofbox
 3. Schuurzool

- FR**
- Composants**
1. Interrupteur marche/arrêt
 2. Boîte à poussières
 3. Semelle

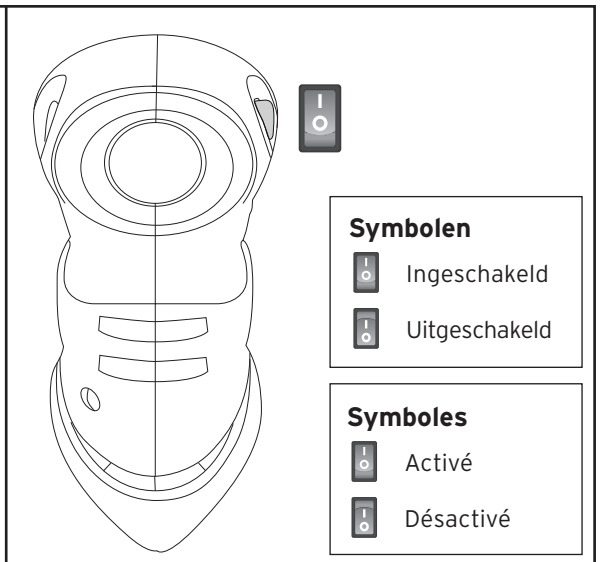
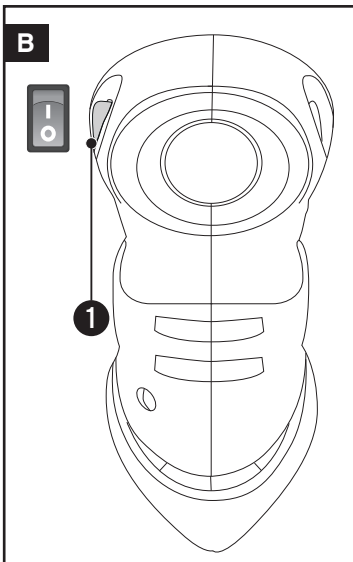

C1

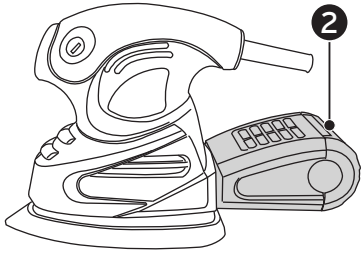

C2

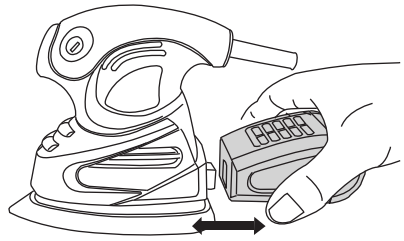

C3

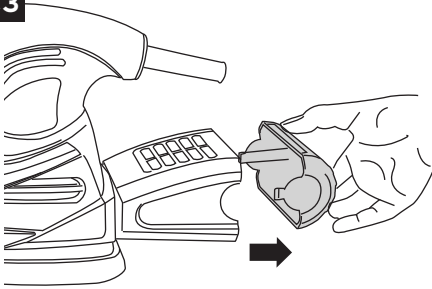

D

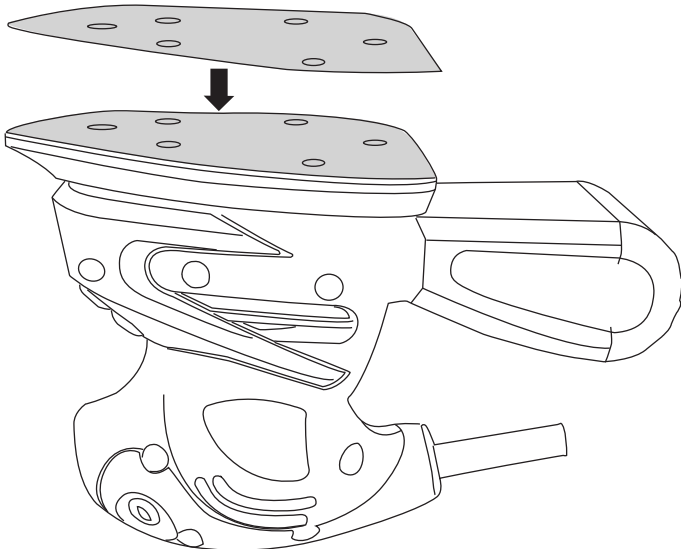

1. INTRODUCTIE

! Bedankt voor de aanschaf van deze machine. Voordat je deze machine in gebruik neemt, moet je de onderstaande veiligheidsvoorschriften en instructies aandachtig doorlezen om de machine op de juiste wijze te kunnen gebruiken, starten en stoppen en onderhouden.

Zorg ervoor dat je met de bedieningsorganen van de machine vertrouwd bent en de machine op correcte wijze kunt gebruiken.

Een verkeerd gebruik van de machine kan ernstige verwondingen veroorzaken. Denk steeds aan je eigen veiligheid en aan die van anderen.

Deze handpalmschuurmachine is geschikt voor particulier gebruik in en rond het huis, ten behoeve van het schuren van droog hout, kunststof, plamuur en geverfde oppervlakken. Deze machine is niet geschikt voor industrieel of professioneel gebruik.

Bewaar deze gebruiksaanwijzing zorgvuldig. De verkoper is niet aansprakelijk voor lichamelijke of materiële schade die te wijten is aan het niet naleven van deze gebruiksaanwijzing.

2. VOOR JOUW VEILIGHEID

Let op! Om veiligheidsredenen mogen personen die niet met deze gebruiksaanwijzing vertrouwd zijn deze vlakschuurmachine niet gebruiken.

Let op! Gebruik de machine en de accessoires volgens deze veiligheidsvoorschriften en alleen voor het doel waarvoor de machine bestemd is.



Draag beschermende werkhandschoenen tijdens het gebruik van deze machine.



Draag gehoorbescherming, een mondkapje en een veiligheidsbril tijdens het gebruik van deze machine.



Gebruik de machine niet bij regen of in een vochtige, natte omgeving. De machine 's nachts niet buiten laten staan.



Raak het snoer niet aan als het beschadigd is. Trek dan de stekker uit de wandcontactdoos.

Schakel na gebruik altijd de machine uit en haal de stekker uit de wandcontactdoos.

Voordat je de machine reinigt of repareert moet je ook de stekker uit de wandcontactdoos halen. Als de voedingskabel of de verlengkabel beschadigd raakt tijdens het gebruik, onderbreek dan onmiddellijk de stroomtoevoer. Raak de beschadigde kabels nooit aan zolang de stroomtoevoer niet is onderbroken.



Bewaar altijd een veilige afstand tussen de machine en andere personen (met name kinderen) of dieren.



Deze machine voldoet aan elektrische veiligheidsklasse II.



Maximaal onbelast gegeven vermogen van de machine in werking.



Benodigde netspanning waarop de machine dient te worden aangesloten.



CE verklaring, de machine voldoet aan de Europese wetgeving op het gebied van veiligheid, gezondheid en milieu.



De machine mag niet bij het huisvuil worden weggegooid, maar moet worden ingeleverd bij een inzamelpunt.

2.1 Algemene veiligheid

- Gebruik de machine uitsluitend conform het gebruiksdoeleinde vermeld in deze gebruiksaanwijzing.
- Gebruik de machine en de accessoires volgens deze veiligheidsvoorschriften en alleen voor het doel waarvoor de machine bestemd is; houd hierbij rekening met de werkomstandigheden en het werk dat gedaan moet worden.
- Het gebruik van de machine voor afwijkende toepassingen, waarvan men kan verwachten dat de machine deze niet kan uitvoeren, kan leiden tot zeer gevaarlijke situaties.
- Volg, bij het verwerken van materialen, altijd de gebruiksaanwijzing voor de verwerking van het betreffende materiaal.
- Deze machine voldoet aan de geldende wettelijke veiligheidsvoorschriften.
- Reparaties mogen alleen uitgevoerd worden door een erkend vakkundig servicebedrijf of vakman en met originele onderdelen; dit om ongevallen te voorkomen.

2.2 Veiligheid van personen

Draag geschikte werkkleding.

- Draag geen slobberende kleding of sieraden en bindt lang haar in een staart; deze kunnen in de bewegende delen van de machine terechtkomen.
- Bij het werken in de open lucht zijn rubberen werkschoenen met profielzolen aan te bevelen.
- Draag altijd een veiligheidsbril en werkhandschoenen om de kans op eventueel letsel te verminderen.

- Draag indien nodig veiligheidsschoenen.
- Voorkom gehoorbeschadiging door gehoorbescherming te dragen, indien het geluidsdrukniveau op de werkplek de 85 dB (A) overschrijdt.
- Gebruik een stofmasker bij werkzaamheden waarbij veel stof vrijkomt.

Houd andere personen uit de buurt.

- Laat kinderen of andere personen niet aan de machine of aan het snoer komen; houd hen weg van het werkgebied.
- Kinderen onder de 16 jaar en mensen met een lichamelijke of verstandelijke beperking die niet in staat zijn de machine te hanteren zoals in de gebruiksaanwijzing is omschreven, mogen deze machine niet gebruiken.
- Personen die onder invloed zijn van alcohol of andere verdovende middelen mogen dit apparaat niet gebruiken.

Vermijd een abnormale lichaamshouding.

- Zorg ervoor dat je tijdens de werkzaamheden altijd stevig en goed in evenwicht staat.
- Wanneer je een hulpmiddel zoals een trap of ladder gebruikt om hoger te kunnen werken, zorg dan dat het stevig staat en niet om kan vallen. Houd ook de veiligheidsvoorschriften van de ladder aan.
- Houd de machine altijd (ook tijdens het aan-/ en uitzetten) op een veilige afstand van jouw lichaam.

Wees steeds opmerkzaam.

- Houd je ogen steeds op het werk gericht en ga met verstand te werk.
- Gebruik de machine niet als je niet geconcentreerd bent.
- Laat je niet afleiden en let altijd goed op waar je mee bezig bent. Gebruik de machine nooit als je moe bent, als je jezelf niet goed voelt of als je onder invloed bent van alcohol, medicijnen of verdovende middelen.

2.3 Veiligheid op de werkplek

Zorg voor een veilige werkplek.

- Zorg dat het werkgebied altijd goed opgeruimd is, dit vermindert de kans op ongevallen.
- De machine nooit gebruiken in afgesloten of slecht geventileerde ruimten en in aanwezigheid van gas, ontvlambare of explosieve (vloei)stoffen en poeders.
- De machine uitsluitend overdag bij goed licht of met een overeenkomstige kunstmatige verlichting gebruiken.
- Binnen het werkgebied is de gebruiker verantwoordelijk voor eventuele schade bij derden veroorzaakt door het gebruik van de machine.

Klem het werkstuk vast.

- Gebruik spanelementen of een bankschroef om het werkstuk vast te klemmen; dit is veiliger dan klemmen met de hand, bovendien heb je dan beide handen vrij om te werken.

2.4 Veiligheid van machines

Visuele controle voor gebruik.

- Deze machine voldoet aan de veiligheidsvoorschriften die wettelijk van toepassing zijn.
- Controleer vóór en na gebruik altijd of de machine goed functioneert en of er geen delen defect zijn. Raadpleeg in geval van twijfel een erkend servicebedrijf.
- Alle accessoires dienen correct gemonteerd te zijn om het goed functioneren van de machine te waarborgen. Laat beschadigde accessoires vervangen of repareren door een erkend servicebedrijf.
- Gebruik de accessoires niet als deze in slechte staat verkeren.
- De machine niet gebruiken als de veiligheidsvoorzieningen zijn beschadigd, versleten zijn, ontbreken of verkeerd geplaatst zijn.
- Gebruik de machine nooit als de aan-/uitschakelaar niet goed functioneert.
- Stop de machine onmiddellijk wanneer deze abnormaal trilt en controleer deze om te achterhalen wat de oorzaak is.

- Gebruik de machine nooit wanneer het snoer beschadigd is.
- Na ieder gebruik moet je de machine schoonmaken en onderhoud plegen op de accessoires.

Ongewenste bediening.

- Vermijd ongewenste bediening of het per ongeluk inschakelen van de machine.
- De machine niet gebruiken als de aan-/uitschakelaar niet functioneert.
- Draag een op het lichtnet aangesloten apparaat nooit met de vinger aan de schakelaar.
- Zet bij stroomuitval de machine in de UIT-stand en trek de stekker uit de wandcontactdoos. Hiermee voorkom je dat de machine bij herstel van de stroomvoorziening opnieuw ongewenst inschakelt zonder toezicht.
- Gebruik nooit de stekker voor het in-/en uitschakelen van de machine maar altijd de aan-/uitschakelaar.
- Controleer of de machine is uitgeschakeld voordat je deze op de stroomvoorziening aansluit, vastpakt of draagt.

Onderhoud de machine zorgvuldig.

- Houd de machine schoon om beter en veiliger te kunnen werken.
- Voorkom schade die kan ontstaan door schroeven, spijkers en andere voorwerpen in jouw werkstuk.
- Volg de onderhoudsvoorschriften op, evenals de adviezen omtrent het verwisselen van de accessoires.
- Controleer regelmatig het (verleng) snoer en de stekker en laat deze bij beschadiging door een erkende vakman vervangen.
- Houd de handgreep droog en vrij van olie en vet. Glibberige handgrepen kunnen leiden tot ongelukken.

Houd rekening met omgevingsinvloeden.

- Stel de machine niet bloot aan regen.
- Gebruik de machine niet in een vochtige of natte omgeving.

- Zorg voor goede omgevingsverlichting. Gebruik het apparaat uitsluitend bij goed licht overdag of met een overeenkomstige kunstmatige verlichting.
- Gebruik de machine niet in de buurt van brandbare materialen, vloeistoffen of gassen.

Overbelast de machine niet.

- De machine werkt beter en veiliger binnen het aangegeven bereik.
- Dek de machine nooit af en houd de luchtroosters vrij.
- Druk niet met te grote kracht op de machine.

Gebruik de juiste accessoires.

- Gebruik geen hulpstukken op de machine, die een te zware belasting voor de machine betekenen.
- Gebruik de machine alleen voor werkzaamheden waarvoor die bestemd is.
- Neem bij het monteren / gebruiken van accessoires altijd de instructies van de desbetreffende fabrikant in acht.

Berg de machine veilig op.

- Wanneer de machine niet in gebruik is moet dit in een droge, afgesloten ruimte bewaard worden, buiten het bereik van kinderen.
- Bewaar de machine niet op plaatsen waar de temperatuur boven de 50°C kan uitkomen.
- Voordat je de machine wegzet, moet de motor uitgeschakeld zijn en moeten de bewegende delen tot stilstand zijn gekomen.

Reparaties.

- Reparaties mogen alleen uitgevoerd worden door een vakkundig erkend servicebedrijf of vakman en met originele onderdelen; dit om ongevallen te voorkomen.
- Probeer nooit zelf de machine te openen of repareren.

2.5 Elektrische veiligheid

Voeding

- Controleer het voltage, dat vermeld staat op de machine.
- Het voltage moet overeenkomen met de aanwezige netspanning (230 Volt) waarop je de machine aansluit.

Gebruik het netsnoer niet verkeerd.

- Draag de machine nooit aan het snoer.
- Gebruik het snoer nooit om de stekker uit de wandcontactdoos te trekken.
- Bescherm het snoer tegen hitte, olie en scherpe randen.
- Houd het snoer altijd verwijderd van de bewegende delen van de machine.
- Indien het snoer beschadigd is mag dit alleen vervangen worden door een erkend servicebedrijf of vakman.

Voorkom een elektrische schok.

- Vermijd tijdens het gebruik van de machine lichaamscontact met geaarde objecten zoals bijvoorbeeld metalen buizen, CV-radiatoren, fornuizen en koelkasten.
- Wanneer de machine buitenshuis wordt gebruikt, moet dit worden aangesloten op een aardlekschakelaar met maximaal 30 mA uitschakelstroom.
- Voer de kabel altijd achterwaarts van de machine weg.

Trek de stekker uit de wandcontactdoos:

- Als de machine niet in gebruik is.
- Tijdens onderhoud.
- Tijdens het verwisselen van accessoires.
- Wanneer je per ongeluk het snoer of het verlengsnoer hebt beschadigd. Raak de beschadigde stroomkabel niet aan!
- In geval van een elektrische of mechanische storing.

Bij gebruik van een verlengsnoer.

- Gebruik een goedgekeurde verlengsnoer tot maximaal 50 meter voor buitengebruik van het type H05VV-F, H05RN-F of H07RN-F, met een diameter van minimaal 2 x 1,5 mm² voor lengtes t/m

25 meter en minimaal 2x 2,5 mm² voor lengtes van 25 t/m 50 meter. Lees altijd de aanwijzingen op de verlengsnoer. Raadpleeg zo nodig een electricien. Rol verlengsnoeren altijd volledig uit voordat je ze gebruikt.

2.6 Veiligheid van schuurmachines

- Beweeg de machine alleen ingeschakeld naar het werkstuk. Schakel de machine pas uit nadat deze van het werkstuk is opgetild.
- Gebruik geen versleten, gescheurd of ernstig beschadigd schuurpapier.
- Raak de bewegende schuurzool niet aan.
- Bij het schuren kunnen wegvliegende vonken ontstaan. Werk daarom niet in de buurt van brandbare materialen of personen zonder beschermende kleding.
- Stof van het schuren van hout of lichte metalen kan schadelijk zijn voor de gezondheid, brandbaar of explosief zijn. Houd de werkomgeving altijd schoon omdat materiaalmengsels bijzonder gevaarlijk zijn.
- Voorkom brand door oververhitting van schuurmateriaal. Leeg daarom tijdens het schuren regelmatig de stofbox.
- Schuur geen werkstukken waarin magnesium is verwerkt.
- Bij het schuren van geverfde materialen moet je onderstaande regels aanhouden:
 - Gebruik de schuurmachine nooit zonder aangesloten stofbox op de stofbox aansluiting.
 - Verwijder stof en ander afval op een gezonde en milieuverantwoorde wijze.
- Loodhoudende verf heeft een nadelig effect op de gezondheid. Wanneer je loodhoudende verf schuurt, houd je dan aan de volgende maatregel:
 - Alle personen in de werkruimte moeten een masker dragen dat tegen stof en damp van loodverf beschermt.
- Schuur geen asbesthoudend materiaal, gasbeton of gipsplaat.
- Kinderen en zwangere vrouwen mogen zich niet in de werkruimte begeven.

- Eten, drinken en roken op de werkvloer is niet toegestaan.
- Deze machine is niet geschikt voor het schuren met water.

2.7 Trillingsgevaar



VOORZICHTIG!
Gevaar voor verwondingen door trilling!

Vooral bij personen met bloedsomloopstoornissen kan het door trilling tot aantasting van bloedvaten of aders komen. Bij volgende symptomen onderbreek je onmiddellijk het werk en raadpleeg je een arts: inslapen van lichaamsdelen, gevoelsverlies, jeuk, pijn, steken, veranderingen van huidskleur.

De in de technische gegevens vermelde trillingswaarde vertegenwoordigt de hoofdzakelijke toepassingen van het apparaat. De effectief tijdens het gebruik aanwezige trilling kan op basis van volgende factoren hiervan afwijken:

- Niet-reglementair voorgeschreven gebruik;
- Ongeschikt inzetgereedschap;
- Ongeschikt materiaal;
- Onvoldoende onderhoud.

Je kunt de gevaren duidelijk verminderen als je jezelf aan volgende aanwijzingen houdt:

- Onderhoud het apparaat in overeenstemming met de in de gebruiksaanwijzing vermelde instructies.
- Vermijd het werken bij lage temperatuur.
- Houd jouw lichaam en in het bijzonder de handen bij koud weer warm.
- Las regelmatig een pauze in en beweeg daarbij de handen om de doorbloeding te stimuleren.

3. BEDIENING



3.1 Toepassingsadvies

- Gebruik de schuurmachine niet zonder voorziening voor stofopvang.
- Stof die ontstaat tijdens het schuren van materialen zoals loodhoudende verf, metaal en houtsoorten zoals eiken- en beukenhout kunnen schadelijk zijn voor de gezondheid. Aangeraden wordt dat gebruikers en omstanders, tijdens het schuren, een stofmasker met filterklasse P2 dragen. Maak altijd gebruik van stofopvang voorzieningen van de machine en zorg voor goed geventileerde werkruimte. Dit om allergische reacties en / of ziektes van de ademwegen te voorkomen.
- Het schuren van asbesthoudend materiaal is verboden en mag alleen door een gecertificeerd asbestbedrijf bewerkt of afgevoerd worden.
- **Let op!** Het gebruik van de stofafvoer werkt uitsluitend in combinatie met geperforeerd schuurpapier. Afgeschuurd materiaal wordt slechts gedeeltelijk opgevangen. Een deel van het stof blijft achter op het werkstuk.

3.2 Stofopvang

Stofbox



- Sluit de stofbox ② aan op de opening aan de achterzijde van de schuurmachine.
- Tijdens het schuren wordt nu het afgeschuurd materiaal grotendeels opgevangen. Een te volle stofbox kan zorgen voor mindere schuurprestaties.
- Leeg de stofbox ② wanneer deze voor 35% of meer gevuld is.
- Maak de stofbox ② regelmatig leeg als volgt:
 - Houd de machine met de stofbox ② naar beneden boven een geschikte afvalopvang.

- Druk de 2 ontgrendelknoppen in aan het uiteinde van de stofbox ② en trek de achterzijde van de stofbox ② los.
- Klop de stofbox ② leeg.
- Schuif de achterzijde van de stofbox weer op de stofbox ② totdat deze weer vast klikt.

3.3 Schuurpapier

Schuurpapier aanbrengen en vervangen



- Trek altijd eerst de stekker uit de wandcontactdoos voordat je het schuurpapier aanbrengt of verwisselt.
- Verwijder voor het wisselen van schuurpapier eventueel vuil en stof van de schuurzool ③ met een kwast.
- **Let op!** Zorg ervoor dat bij voorgeperforeerd papier de perforatie precies valt over de openingen in de schuurzool ③. Alleen dan werkt de stofafzuiging.
- De schuurzool ③ is voorzien van klitweefsel, zodat je het schuurpapier met klit hechting snel en eenvoudig kunt bevestigen.
- Klop het klitweefsel van de schuurzool ③ voor het aanbrengen van het schuurvel uit, om een optimale hechting mogelijk te maken.
- Laat het schuurvel aan één zijde van de schuurzool goed aansluiten, leg het schuurvel vervolgens op de schuurzool en zet het papier vast door het licht aan te drukken.
- Als je het schuurvel wilt verwijderen, pak je het aan een punt vast en trek je het van de schuurzool los.

Keuze type schuurpapier

Gebruik de juiste korrelgrootte voor de juiste klus:

De aangegeven korrelgroottes zijn minimum en maximum. Afhankelijk van de aard van het schuurwerk en de grootte van oneffenheden kun je tussenliggende waarden gebruiken.

MATERIAAL	KORRELGROOTTE	
	GROF SCHUREN	FIJN SCHUREN
Schilderwerk	40 - 60	180 - 320
Zacht hout	40 - 60	240
Hardhout	40 - 60	180
Fineer	240	320
Aluminium	80	240
Staal	60	240
Roestvrij staal	120	240

- Maak gebruik van de informatie op de verpakking van het schuurpapier. Er zijn verschillende soorten schuurpapier voor verschillende toepassingen.
- Sommige materialen zoals plamuur en diverse verfsoorten blijven aan het schuurpapier plakken. Maak het schuurvel dan ook regelmatig schoon voor een beter schuurresultaat.
- Probeer altijd eerst een klein stukje voordat je een heel oppervlak bewerkt.

3.4 Schuren

 | fig. **B** / **D**

- Breng het schuurpapier van de benodigde korrelgrootte aan.
- Steek de stekker van de machine in de wandcontactdoos.
- Houd de machine zo vast dat je de beweging van de machine goed kunt sturen.
- Zorg ervoor dat je de ventilatieopeningen van de machine niet afdekt om oververhitting van de motor te voorkomen.
- Duw de aan-/uitschakelaar **1** in aan de zijde die is gemarkeerd met (I) om de machine in te schakelen. Om de machine weer uit te schakelen duw je de aan-/uitschakelaar **1** in aan de zijde die is gemarkeerd met (O).
- Schakel de machine eerst in en laat deze op snelheid komen voordat je deze op het werkstuk plaatst.
- Beweeg met een gelijkmatige beweging de ingeschakelde machine over

het werkstuk. Oefen hierbij niet te veel druk uit. Laat de machine het werk uitvoeren. Overmatige druk leidt tot snelle slijtage van het schuurpapier, de schuurzool **3** en de machine.

- Let op dat je de stofbox **2** leegt wanneer deze voor 35% of meer gevuld is. Een te volle stofbox zorgt voor mindere schuurprestaties.

4. ONDERHOUD



Smering

- De machine heeft geen smering nodig.

Houd de machine en het snoer schoon

- Reinig de machine door deze met een licht vochtige doek af te nemen. Gebruik hiervoor uitsluitend niet-bijtende schoonmaakmiddelen.
- Sommige reinigings- en oplosmiddelen kunnen echter de kunststof onderdelen aantasten; deze producten bevatten o.a. benzeen, trichloroethyleen, chloride of ammonia.

Houd de ventilatieopeningen schoon

- Probeer nooit de ventilatieopeningen schoon te maken door puntige voorwerpen door de openingen te steken.
- Reinig regelmatig de ventilatieopeningen om verstopping te voorkomen.
- Wanneer de machine te heet wordt, kan dit duiden op verstopte ventilatieopeningen.

Stofopvang

- Wanneer er geen stof wordt afgezogen of de schuurprestaties verminderen aanzienlijk dan is de stofbox te vol. Leeg deze dan.









Overmatig vonken

- Overmatig vonken duidt meestal op versleten koolborstels. Laat de koolborstels altijd door een ter zake kundig vakman vervangen.

In het geval van een defect

- In het geval van een elektrisch of mechanisch defect de machine ter reparatie aanbieden bij jouw aankoopadres.

5. SPECIFICATIES

Type	HS200W
Art. nr.	603737
 Voltage	230 V ~ 50 Hz
 Elektrische veiligheidsklasse	Klasse II
 Vermogen	200 W
 Zool	140 x 98 mm (met klit hechting)
 Perforatie:	5/6 gaten (Universeel. Zelfde type schuurpapier dat geschikt is voor o.a Bosch machines)
 Toerental/min.	15000
Trilfrequentie	1,23 m/s ²
Tolerantie	K = 1,5 m/s ²
 L _{PA} (geluidsdruk)	71 dB(A)
Tolerantie	K = 3 dB (A)
 L _{WA} (geluidsvermogen)	82 dB(A)
Tolerantie	K = 3 dB (A)
 Gewicht	1,2 kg

Geluids- en trillingsgegevens

De lawaai en trillingswaarden worden vastgesteld in overeenstemming met EN 62841-1 en EN 62841-2.

Geluidsdruk / geluidsvermogen

Een gewogen geluidsdruk van: 71 dB (A)
Meetonzekerheidswaarde: Kpa = 3,0 dB (A)

Een gewogen geluidsvermogen van: 82 dB (A)
Meetonzekerheidswaarde: Kwa = 3,0 dB (A)



Draag gehoorbescherming!

Vibratie informatie

Trillingen totaalwaarden (triax vectorsom) bepaald volgens EN 62841.

Trillingsemisiewaarde $a_n = 1,23 \text{ m/s}^2$
Meetonzekerheidswaarde: K = 1,5 m/s²

WAARSCHUWING!

Draag bij het werken gehoorbescherming en beschermende kleding op maat. De opgegeven trillingsintensiteitswaarde is door middel van een genormeerde testmethode gemeten en kan worden gebruikt om elektrische apparaten met elkaar te vergelijken. De opgegeven trillingsintensiteitswaarde kan ook voor een inleidende beoordeling van de blootstelling worden gebruikt.

Let op!

De aangegeven afgifte van trillingen wordt vastgesteld aan de hand van een genormeerde meetmethode en dient ter vergelijking van het apparaat met andere merken. De aangegeven afgifte van trillingen kan ook dienen voor het inschatten van het voornoemde risico. De daadwerkelijke afgifte van trillingen tijdens het gebruik van het apparaat kan afwijken van de aangegeven afgifte van trillingen, afhankelijk van het gebruik van het apparaat. Op basis van het geschatte risico onder realistische omstandigheden dienen adequate beschermingsmaatregelen te worden getroffen, om de gebruiker te beschermen. (Houd daarnaast rekening met de belastingsduur van alle werkcycli, zoals bijv. het nalopen en het vrijlopen van het apparaat). Beperk de productie van lawaai en trillingen tot het minimum!

- Gebruik uitsluitend apparaten die in perfecte staat verkeren.
- Onderhoud en reinig het apparaat regelmatig.
- Gebruik altijd scherpe accessoires (zoals beitels, boortjes en zaagjes)
- Pas je werkwijze aan ten behoeve van het apparaat.
- Overbelast het apparaat niet.
- Plan de werkzaamheden over meerdere dagen bij het gebruik van apparaten met hoge vibratiewaarden
- Schakel het apparaat uit, wanneer hij niet wordt gebruikt.

6. GARANTIE

Dit product is zorgvuldig geïnspecteerd voor het de fabriek verliet en wij garanderen gedurende 3 jaar vanaf de datum van aankoop dat ieder defect, dat te wijten is aan materiaal- of fabrieksfouten, gratis zal worden hersteld. Schade veroorzaakt door normale slijtage, overbelasting of onachtzaam gebruik (zoals het schuren van gipsplaat) is van deze garantie uitgesloten. Om voor garantie in aanmerking te komen dien je jouw kassabon te bewaren. De leverancier behoudt zich het recht voor iedere verantwoordelijkheid af te wijzen wanneer door derden reparaties zijn verricht. In geen geval kan aanspraak gemaakt worden op schadevergoeding bij schade aan het werkstuk of verwonding van de gebruiker.

7. CE CONFORMITEITS- VERKLARING

Intergamma B.V., verklaart hiermee dat het hierna vermelde product voldoet aan de onderstaande richtlijnen:

Product: GAMMA
HS200W
Handpalmschuurmachine

2006/42/EG (machinerichtlijn),
2011/65/EU (RoHS),
2014/30/EU (EMC-richtlijn) en
93/68/EG (CE-markeringsrichtlijn)

en in overeenstemming is met de normen

EN 62841-1:2015+AC:15,
EN 62841-2-4:2014,
EN IEC 55014-1:2021,
EN IEC 55014-2:2021,
EN IEC 61000-3-2:2019+A1:2021,
EN 61000-3-3:2013+A1:2019.

Leusden, juli 2022

Namens Intergamma,
M. Pape



GAMMA

Postbus 100
3830 AC Leusden
Nederland

www.gamma.nl / www.gamma.be

1. INTRODUCTION

! Félicitations pour votre achat ! Avant d'utiliser cet appareil électrique, veuillez lire attentivement les consignes de sécurité et instructions qui suivent afin de pouvoir l'employer, l'entretenir, le mettre en marche et l'arrêter correctement. Il est indispensable de bien connaître les organes de commande de l'appareil pour pouvoir l'utiliser correctement.

Tout usage inapproprié peut occasionner des blessures graves. Prendre les mesures nécessaires pour assurer la sécurité de tous.

Cette ponceuse à main est conçue pour un usage domestique. Il ne convient pas pour un usage industriel ou professionnel. Cet appareil est destiné à des travaux de bricolage divers, notamment le ponçage de bois sec, de plastiques, d'enduits et de surfaces peintes.

Conserver soigneusement ce mode d'emploi. Le vendeur décline toute responsabilité en cas de blessures ou dégâts matériels consécutifs au non-respect des consignes d'utilisation.

2. POUR VOTRE SÉCURITÉ

Attention! Pour des raisons de sécurité les personnes non familiarisées avec ce mode d'emploi ne peuvent pas utiliser cet outil.

Utiliser l'appareil exclusivement pour les usages spécifiés dans le mode d'emploi.



Porter des gants de protection à chaque utilisation de l'équipement.



Porter des lunettes de sécurité, un masque et une protection auditive.



Ne jamais utiliser l'appareil sous la pluie ou dans un environnement humide ou mouillé. Ne pas laisser l'appareil à l'extérieur pendant la nuit.



Ne jamais toucher une rallonge endommagée. Retirer la fiche de la prise de courant.



Après utilisation, mettre l'appareil hors tension en débranchant la fiche électrique. Débrancher également la fiche électrique avant de nettoyer l'équipement. Si le cordon d'alimentation ou la rallonge sont endommagés en cours d'utilisation, débrancher immédiatement l'alimentation du secteur. Ne jamais toucher les câbles avant d'avoir débranché l'alimentation du secteur.



Respecter une distance de sécurité suffisante entre l'appareil et les personnes (notamment les enfants) ou les animaux se trouvant à proximité.



Outil électrique de classe de protection II.



Puissance maximale déchargée de l'appareil en fonctionnement.



Tension secteur requise à laquelle l'appareil doit être connecté.



Déclaration CE attestant que l'appareil est conforme à la législation européenne en termes de sécurité, de santé et d'environnement.



À la fin de sa durée de vie, déposez l'appareil dans un point de collecte. L'appareil ne doit pas être mis au rebut avec les déchets ménagers.

2.1 Sécurité en général

- Utilisez l'appareil exclusivement pour les usages spécifiés dans le mode d'emploi.
- Utilisez l'appareil et les accessoires conformément aux présentes consignes de sécurité et uniquement pour les applications prévues, en prenant en considération les conditions de travail et la nature de la tâche.
- L'utilisation de l'appareil à d'autres fins pour lesquelles il n'est probablement pas conçu peut créer des situations très dangereuses.
- Tenez toujours compte des consignes d'utilisation liées aux matériaux et matériels que vous traitez.
- Cet appareil est conforme aux normes de sécurité en vigueur.
- Afin d'éviter tout accident, les réparations doivent être effectuées exclusivement par du personnel qualifié et avec des pièces d'origine.

2.2 Sécurité des personnes

Portez des tenues de travail adéquates.

- Attachez vos cheveux s'ils sont longs et ne portez pas de vêtements amples ou de bijoux susceptibles d'entrer en contact avec les parties mobiles de la machine.
- Lorsque vous travaillez en plein air, il est recommandé de porter des chaussures à semelles profilées.
- Portez toujours des lunettes de sécurité et des gants de travail.
- Portez des chaussures de sécurité si nécessaire.

- Portez des protections auditives si le niveau de pression acoustique sur le lieu de travail dépasse 85 dB(A).
- Si nécessaire, portez un masque antipoussière.

Éloignez les personnes de la zone de travail.

- Ne laissez pas d'autres personnes manipuler l'appareil ou le cordon ; éloignez-les de la zone de travail.
- L'utilisation de cet appareil est interdite aux enfants de moins de 16 ans et aux personnes souffrant d'un handicap physique ou mental, qui ne pourraient pas l'employer comme décrit dans le mode d'emploi.
- Les personnes sous influence de l'alcool ou de substances psychotropes ne peuvent pas utiliser cette machine.

Évitez toute posture anormale.

- Veillez à maintenir une position de travail stable et équilibrée.
- En cas d'utilisation d'un escabeau ou d'une échelle pour travailler en hauteur, s'assurer de sa stabilité et de l'absence de risque de chute. Respectez également les consignes de sécurité pour le travail sur échelle.
- Tenir l'appareil suffisamment loin de vous (notamment pour le mettre en marche ou l'arrêter).

Restez toujours vigilant.

- Gardez toujours les yeux sur votre travail. Travaillez avec bon sens.
- N'utilisez pas l'appareil si vous n'êtes pas concentré.
- Ne vous laissez jamais distraire et restez attentif aux travaux en cours. N'utilisez jamais l'appareil en cas de fatigue, de malaise, sous l'influence de l'alcool, de médicaments ou de substances psychotropes.

2.3 Sécurité sur le lieu de travail

Maintenez l'ordre sur le lieu de travail.

- Veillez à ce que la zone de travail soit toujours bien dégagée. Cela réduit le risque d'accidents.
- Ne jamais démarrer l'appareil dans un local fermé ou mal ventilé, de même qu'en présence de gaz, de liquides et poudres inflammables ou d'autres matières inflammables ou explosives.
- Utilisez exclusivement l'appareil dans de bonnes conditions d'éclairage, qu'il s'agisse de la lumière du jour ou d'un éclairage artificiel.
- Dans la zone de travail, l'utilisateur est responsable envers les tiers des dommages éventuels résultant de l'utilisation de la machine.

Fixez solidement la pièce à travailler.

- Utilisez des serre-joints ou un étai pour fixer la pièce à travailler ; cette procédure est plus sûre qu'une immobilisation à la main. Elle vous laisse en outre les deux mains libres pour travailler.

Ranger l'appareil en lieu sûr

- Lorsqu'il n'est pas en service, rangez l'appareil dans un lieu clos et sec, hors de portée des enfants.
- Ne conservez pas l'appareil dans des endroits où la température peut dépasser 50 °C.

2.4 Sécurité des appareils

Vérifiez l'état de l'appareil.

- Cet appareil est conforme aux normes de sécurité en vigueur.
- Avant chaque utilisation, vérifiez le bon fonctionnement de l'appareil, ainsi que l'absence de pièces défectueuses. En cas de doute, consultez un atelier ou centre de service agréé.
- N'utilisez pas d'accessoires en mauvais état.
- Tous les accessoires doivent être montés correctement pour garantir le bon fonctionnement de l'appareil. Les

éléments endommagés ou défectueux doivent être réparés ou remplacés par un technicien agréé.

- N'utilisez pas d'accessoires en mauvais état. Le cas échéant, confiez l'appareil pour réparation à un centre de service agréé. Ne jamais ouvrir ni réparer soi-même l'appareil.
- N'utilisez pas l'appareil lorsque les équipements de sécurité sont endommagés, usés, manquants ou mal installés. Effectuez cette vérification avant chaque utilisation.
- N'utilisez pas l'appareil si l'interrupteur marche-arrêt ne fonctionne pas.
- Arrêtez immédiatement l'appareil s'il commence à vibrer anormalement et vérifiez-le afin de déterminer l'origine du problème.
- N'utilisez jamais l'appareil lorsque le câble d'alimentation est endommagé.
- Après emploi, nettoyez l'appareil et faites l'entretien des accessoires.

Démarrage accidentel.

- Évitez les démarrages accidentels et l'allumage intempestif de l'appareil.
- N'utilisez pas l'appareil si l'interrupteur ne fonctionne pas correctement.
- Ne gardez jamais le doigt sur l'interrupteur de l'appareil lorsque vous le déplacez et qu'il est branché.
- En cas de coupure du courant, mettez l'appareil sur ARRÊT et retirez la fiche de la prise. Vous éviterez ainsi que l'appareil se remette inopinément en marche lorsque le courant est rétabli.
- N'utilisez jamais la fiche pour allumer et éteindre l'appareil.
- Évitez toute commande ou opération non souhaitée. Vérifiez si l'appareil est à l'arrêt avant de brancher la prise de courant, de le soulever ou de le transporter.

Entretenez soigneusement l'appareil.

- Maintenez l'appareil propre, pour un travail sûr et efficace.

- Évitez les dégâts susceptibles d'être provoqués par des vis, clous ou autres objets présents dans la pièce à travailler.
- Suivez les consignes d'entretien ainsi que les conseils relatifs au changement d'accessoires.
- Vérifiez régulièrement le cordon (ou la rallonge) et la fiche et faites-les remplacer par un technicien qualifié s'ils sont endommagés.
- Maintenez les poignées sèches et exemptes de graisse. Les poignées glissantes peuvent être sources d'accident.

Tenez compte de l'environnement.

- N'exposez pas l'appareil à la pluie.
- N'utilisez jamais l'appareil sous la pluie ou dans un environnement humide ou mouillé.
- Veillez à assurer un éclairage adéquat. N'utilisez l'appareil que dans une bonne lumière du jour ou sous un éclairage artificiel suffisant.
- N'utilisez pas l'appareil à proximité de matériaux, de liquides ou de gaz inflammables.

Ne surchargez pas l'appareil.

- L'appareil fonctionne mieux et plus sûrement dans la plage de puissance spécifiée.
- Ne couvrez jamais l'appareil et laissez dégagés les orifices de ventilation.
- N'appuyez pas avec trop de force sur l'appareil.

Utilisez les accessoires adéquats.

- N'utilisez pas d'accessoires susceptibles de provoquer une surcharge de l'appareil.
- N'utilisez l'appareil que pour les applications prévues.
- Suivez toujours les instructions du fabricant concerné lors du montage / de l'utilisation d'accessoires.

2.5 Sécurité électrique

Alimentation

- Vérifiez la tension mentionnée sur l'appareil.
- La tension secteur doit correspondre à celle indiquée sur l'étiquette des spécifications (230 V ~ 50 Hz).

Utilisez correctement le cordon.

- Ne portez et ne suspendez jamais l'appareil par le cordon.
- Ne tirez pas sur le cordon de l'appareil pour enlever la fiche de la prise de courant.
- Protégez le cordon de la chaleur, de l'huile et des bords tranchants.
- Éloignez le cordon de la zone de travail de l'appareil.
- Si le cordon est endommagé, faites-le remplacer par un technicien qualifié.

Évitez l'électrocution.

- Pendant l'utilisation de l'appareil, évitez de toucher des objets mis à la terre comme des tuyaux métalliques, des radiateurs de chauffage central, des cuisinières et des réfrigérateurs.
- Les appareils électriques utilisés à l'extérieur doivent être protégés par un disjoncteur différentiel de maximum 30 mA.
- Faites toujours passer le cordon d'alimentation à l'arrière de l'appareil.

Retirez la fiche de la prise de courant.

- Lorsque l'appareil n'est pas utilisé.
- Durant son entretien.
- Lors du changement d'accessoires.
- En cas de détérioration du câble d'alimentation ou de la rallonge. Ne manipulez jamais un câble d'alimentation endommagé!
- En cas de problème électrique ou mécanique.

En cas d'utilisation d'une rallonge.

- Utiliser une rallonge agréée de maximum 50 mètres, conçue pour l'extérieur, c.-à-d. H05VV-F, H05RN-F ou H07RN-F, avec des conducteurs d'une section minimum de $2 \times 1,5 \text{ mm}^2$ pour des longueurs allant jusqu'à 25 mètres et au moins $2 \times 2,5 \text{ mm}^2$ pour des longueurs allant de 25 à 50 mètres. Lire et respecter les indications figurant sur la rallonge. En cas de doute, demander conseil à un électricien. Dérouler complètement les rallonges avant utilisation.

2.6 Consignes de sécurité importantes pour les ponceuses

- Ne portez l'appareil sur la pièce à travailler qu'une fois mis en marche. Ne mettez l'appareil à l'arrêt qu'après l'avoir relevé de la pièce à travailler.
- N'utilisez pas de feuilles de ponçage usées, déchirées ou endommagées.
- Ne touchez pas la feuille de ponçage en mouvement.
- Le ponçage peut produire des étincelles. C'est pourquoi vous éviterez de travailler à proximité de matériaux inflammables ou de personnes sans vêtements de protection.
- La poussière produite par le ponçage du bois ou du métal peut être nocive pour la santé, inflammable ou explosible. Conservez votre environnement de travail propre : les mélanges de matériaux peuvent être particulièrement dangereux.
- Évitez les incendies qui risquent d'être provoqués par surchauffe des matériaux. Pour cela, videz régulièrement le contenu du système d'aspiration pendant le ponçage.
- Ne poncez pas de pièces contenant du magnésium.
- Lors du ponçage de matériau peint, prenez les précautions suivantes :
 - Raccordez toujours le système d'aspiration des poussières.

- Éliminez les déchets et poussières de manière responsable pour la santé et l'environnement.
- La peinture au plomb a des effets néfastes sur la santé. Lorsque vous poncez de la peinture contenant du plomb, prenez les précautions suivantes :
 - Toutes les personnes présentes dans le local porteront un masque contre la vapeur et les poussières de plomb.
- Ne poncez pas du béton cellulaire, des plaques de plâtre ou un matériau contenant de l'amiante.
- Interdisez l'accès du local aux enfants et aux femmes enceintes.
- Il est interdit de manger, de boire et de fumer dans le local.
- Cet appareil n'est pas conçu pour le ponçage à l'eau.

2.7 Vibrations



ATTENTION!

Risque de lésions occasionnées par les vibrations !

Les personnes sujettes à des troubles de la circulation sanguine sont les premières à être exposées à des affections vasculaires liées à des vibrations. Cessez immédiatement de travailler et consultez un médecin si les symptômes suivants apparaissent : engourdissement des membres, perte de sensation, chatouillement, points, douleurs, changement du teint de la peau.

Le niveau vibratoire indiqué dans les caractéristiques techniques porte sur les principales applications de l'appareil. Les vibrations effectives produites durant l'utilisation de l'appareil varient en fonction des facteurs suivants :

- Utilisation non réglementaire ;
- Accessoire non compatible ;
- Matériau inadéquat ;
- Entretien insuffisant.

Vous pouvez réduire les risques en respectant les recommandations ci-dessous :

- Entretenez l'appareil conformément aux instructions du mode d'emploi.
- Évitez de travailler en cas de basse température.
- Par temps froid, gardez le corps et surtout les mains au chaud.
- Faites régulièrement des pauses et profitez-en pour bouger les mains et stimuler la circulation.

3. UTILISATION



3.1 Applications

- N'utilisez pas l'appareil sans boîte à poussières.
- Les poussières qui se dégagent pendant le ponçage de matériaux tels que la peinture contenant du plomb, le métal et le bois de chêne ou hêtre peuvent être nocives pour la santé. Il est recommandé aux utilisateurs et aux personnes présentes de porter un masque de protection à filtre de classe P2. Servez-vous au maximum des dispositifs d'aspiration de poussières de l'outil et travaillez toujours dans un local bien ventilé afin de prévenir des réactions allergiques ou des maladies respiratoires.
- Le ponçage de matériaux contenant de l'amiante est strictement interdit et ne peut être effectué que par une entreprise certifiée pour le traitement de l'amiante.
- **Attention !** L'aspiration des poussières ne fonctionne qu'avec des feuilles de ponçage perforées. Les poussières de ponçage ne sont que partiellement aspirées et il en reste toujours sur la pièce.

3.2 Aspiration des poussières

Boîte à poussières

| fig. **C1 / C2 / C3**

- Montez la boîte à poussières **2** sur l'ouverture à l'arrière de la ponceuse.
- Pendant le ponçage, la poussière produite est en grande partie aspirée. Une boîte à poussières pleine peut réduire les performances de ponçage.
- Videz la boîte à poussières lorsqu'elle est remplie à 35% ou plus.
- Videz régulièrement la boîte à poussières **2** comme suit :
 - Tenez l'appareil avec la boîte à poussières **2** orientée vers le bas, au-dessus d'une poubelle adéquate.
 - Enfoncez les 2 touches de déverrouillage aux extrémités de la boîte à poussières **2** et tirez l'arrière de la boîte à poussières **2**.
 - Videz la boîte à poussières **2**.
 - Repoussez la partie arrière sur la boîte à poussières **2** sur la partie avant jusqu'à ce qu'elle soit bien emboîtée (on entend un déclic).

3.3 Feuilles de ponçage

Remplacement des feuilles de ponçage

| fig. **D**

- Avant de mettre une feuille de ponçage en place, retirez toujours la fiche de la prise de courant.
- Avant de monter une nouvelle feuille abrasive, éliminez les poussières et saletés se trouvant sur la semelle **3**, par exemple à l'aide d'un pinceau.
- **Attention !** Si vous utilisez du papier pré-perforé, veillez à faire correspondre les trous du papier et les orifices de la semelle **3**. À défaut, l'aspiration des poussières ne fonctionnera pas.
- La semelle **3** est dotée de tissu velcro de sorte que vous pouvez facilement et rapidement y fixer des feuilles de ponçage garnies de cette matière.
- Pour un accrochage optimal, battez ou dépoussiérez le velcro de la semelle **3** avant de poser la feuille.

- Fixez fermement la feuille d'un côté de la semelle, pressez-la sur l'ensemble de la surface et appuyez légèrement.
- Pour retirer la feuille, saisissez un angle et tirez.

Choix du papier abrasif

Utilisez le grain adéquat en fonction de la tâche à accomplir :

Les grains indiqués sont des minimums et des maximums. Selon la nature du travail et l'importance des irrégularités, vous choisirez des valeurs intermédiaires.

MATÉRIAU	GRAIN	
	PONÇAGE GROSSIER	PONÇAGE FIN
Peinture	40 - 60	180 - 320
Bois tendre	40 - 60	240
Bois dur	40 - 60	180
Placage	240	320
Aluminium	80	240
Acier	60	240
Acier inoxydable	120	240

- Consultez les informations sur l'emballage des feuilles de ponçage. Il existe différents types de feuilles en fonction des applications.
- Certains matériaux comme les enduits, le plâtre et certaines peintures colmatent le papier de ponçage. Nettoyez-le régulièrement pour un meilleur résultat.
- Faites toujours un essai sur une petite superficie avant d'attaquer le gros du travail.

3.4 Ponçage

 | fig. **B** / **D**

- Placez une feuille de ponçage du grain souhaité sur la semelle.
- Mettez la fiche de l'appareil dans la prise de courant.
- Tenez l'appareil par la poignée de manière à maîtriser les mouvements de l'appareil.
- Veillez à ne pas couvrir les orifices de ventilation pour éviter la surchauffe du moteur.
- Appuyez sur l'interrupteur marche-arrêt **1**, du côté marqué (I), pour mettre l'appareil en marche. Pour éteindre l'appareil, appuyez sur l'interrupteur **1**, du côté (O).
- Mettez l'appareil en marche et laissez le moteur monter en régime avant de poser l'appareil sur la pièce à travailler.
- Déplacez l'appareil sur la pièce à poncer en faisant des mouvements réguliers. N'exercez pas une trop forte pression : laissez la ponceuse faire le travail. Une pression exagérée entraîne une usure prématurée des feuilles de ponçage, de la semelle **3** et de l'appareil.
- Veillez à vider la boîte à poussières **2** lorsqu'elle est remplie à 35% ou plus. Une boîte à poussières pleine réduit les performances de ponçage.

4. ENTRETIEN



Lubrification

- L'appareil n'exige pas de lubrification ni de graissage.

Gardez l'appareil et le cordon propres

- N'utilisez à cet effet qu'un chiffon humide et des produits d'entretien non agressifs.
- Certains solvants et produits de nettoyage peuvent altérer les pièces en plastique car ils contiennent notamment du benzène, du trichloréthylène, du chlorure ou de l'ammoniaque.

Veillez à la propreté des orifices de ventilation

- N'essayez jamais de nettoyer les orifices de ventilation en y introduisant des objets pointus.
- Nettoyez régulièrement les orifices de ventilation pour éviter leur colmatage.
- Si l'appareil chauffe anormalement, vérifiez si les orifices de ventilation ne sont pas bouchés.

Aspiration des poussières

- Lorsque la poussière n'est plus aspirée, la boîte est pleine. Videz-la.









Production excessive d'étincelles

- Ces étincelles indiquent souvent que les balais sont usés. Il faut toujours les faire remplacer par un professionnel expérimenté.

En cas de défaut

- En cas de défaut électrique ou mécanique, faites réparer l'appareil en l'apportant au point de vente.

5. SPÉCIFICATION

Type	HS200W
Art. nr.	603737
 Tension	230 V ~ 50 Hz
 Classe d'isolation	Classe II
 Puissance	200 W
 Semelle	140 x 98 mm
 Perforation	6 trous (Universel, accepte par ex. les feuilles de ponçage des appareils Bosch)
 Régime (tr/min)	15000
Vibrations Tolérance	1,23 m/s ² K = 1,5 m/s ²
 L _{PA} (pression acoustique) Tolérance	71 dB(A) K = 3 dB (A)
 L _{WA} (puissance acoustique) Tolérance	82 dB(A) K = 3 dB (A)
 Poids	1,2 kg

Bruit et vibrations

Le bruit et les vibrations sont mesurés selon les normes EN 62841-1 et EN 62841-2.

Pression acoustique / puissance sonore

Une puissance sonore pondérée de: 71 dB (A)
Tolérance : K_{pa} = 3,0 dB (A)

Une pression sonore pondérée de : 82 dB (A)
Tolérance : K_{wa} = 3,0 dB (A)



Munissez-vous de casques antibruit!

Valeurs vibratoires

Valeurs vibratoires globales (somme vectorielle tri directionnelle) déterminées selon EN 62841.

Taux de vibration: $a_h = 1,23 \text{ m/s}^2$
Tolérance : $K = 1,5 \text{ m/s}^2$

AVERTISSEMENT !

Portez une protection auditive et des vêtements de protection adaptés. La valeur d'intensité vibratoire indiquée est mesurée selon une méthode d'essai normalisée et peut être utilisée pour comparer des appareils entre eux. Cette valeur peut également être utilisée comme évaluation préliminaire de l'exposition.

Attention !

L'émission de vibrations indiquée a été déterminée au moyen d'une méthode de mesure normalisée et permet de comparer cet appareil à d'autres appareils.

L'émission de vibrations indiquée peut également servir à l'estimation préalable du risque encouru. En fonction de l'utilisation de l'appareil, les vibrations effectivement produites quand l'outil est en service peuvent varier par rapport aux valeurs de référence.

Selon le niveau de risque estimé dans des conditions réalistes, des mesures de protection adéquates doivent être prises pour protéger l'utilisateur. (Respectez en outre les durées indiquées pour chaque cycle de fonctionnement, notamment la durée de fonctionnement résiduel et le fonctionnement à vide de l'outil.)

Limitez au maximum la production de bruit et de vibrations !

- Utilisez uniquement des équipements en parfait état.
- Entretenez et nettoyez régulièrement l'appareil.
- TOUJOURS utiliser des accessoires tranchants (tels que ciseaux, forets, fraises et scies)
- Adaptez votre méthode de travail à l'appareil.
- Ne surchargez pas l'appareil.
- Planifiez votre horaire de travail pour répartir toute utilisation d'outils à haute vibration sur plusieurs jours.
- Éteignez l'appareil lorsqu'il n'est pas utilisé.

6. GARANTIE

Ce produit a été vérifié avec le plus grand soin avant de quitter l'usine et bénéficie, pendant 3 ans à compter de la date d'achat, d'une garantie de réparation gratuite en cas de défaillance due à un vice de matériau ou de fabrication. Cette garantie ne couvre pas les dommages provoqués par l'usure normale, la surcharge ou la négligence (comme le ponçage de placoplâtre). Le ticket de caisse tient lieu de garantie. Le fournisseur se réserve le droit de déclinier toute responsabilité si des tiers ont effectué des réparations. Aucun dommage-intérêt ne pourra être réclamé en cas de dégât de la pièce à travailler ou de blessure de l'utilisateur de l'outil.

7. DÉCLARATION DE CONFORMITÉ CE

Intergamma B.V., déclare par la présente que le produit mentionné ci-dessous satisfait aux dispositions des directives suivantes :

Product: GAMMA
Ponceuse à main
200 watts

2006/42/CE (directive machines),
2014/30/UE (directive CEM),
93/68/CE (marquage CE),
2011/65/UE (RoHS)

ainsi qu'aux normes:

EN 62841-1:2015+AC:15,
EN 62841-2-4:2014,
EN IEC 55014-1:2021,
EN IEC 55014-2:2021,
EN IEC 61000-3-2:2019+A1:2021,
EN 61000-3-3:2013+A1:2019.

Leusden, Julliet 2022

Au nom d'Intergamma,
M. Pape



GAMMA
Postbus 100
3830 AC Leusden
Pays-Bas

www.gamma.be

