

GRASMAAIER 57024

(NL) Gebruikershandleiding

(EN) Instruction manual

(FR) Mode d'emploi

(DE) Gebrauchsanleitung

(SV) Bruksanvisningarna

(DA) Brugervejledningen

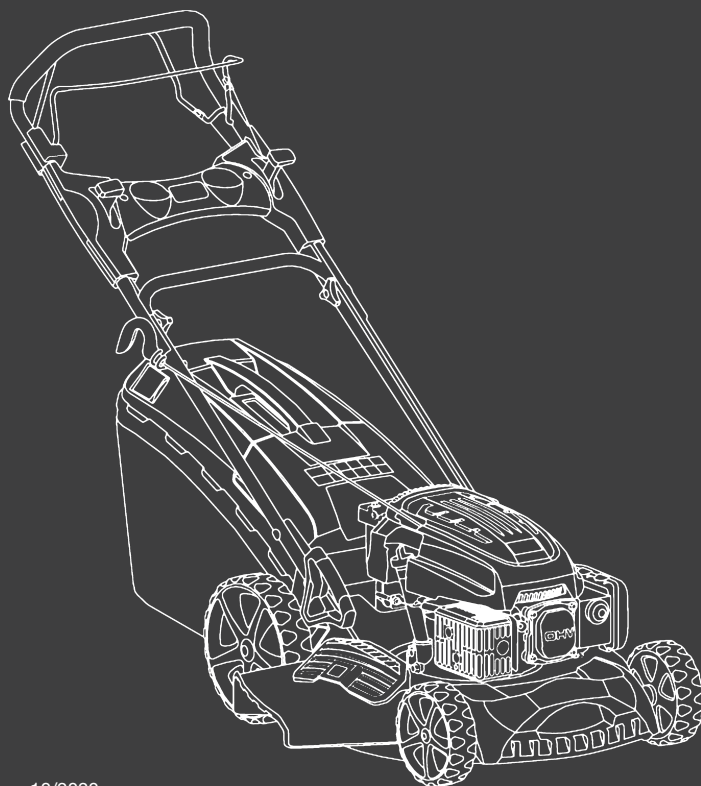

- 11 Nederlands
- 22 English
- 32 Français
- 43 Deutsch
- 54 Svenska
- 64 Dansk
- 74 Verklaring van overeenstemming • Declaration of conformity • Certificat de conformité • Konformitätserklärung • Försäkran om överensstämmelse • Overensstemmelseserklæring

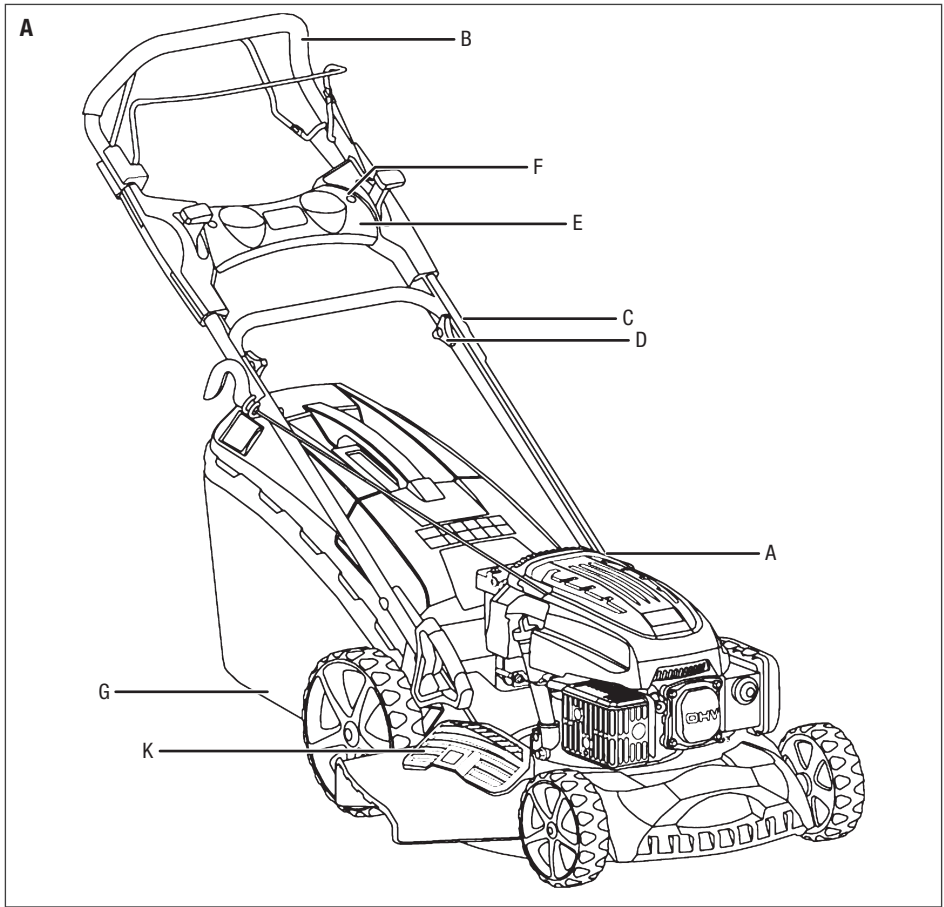

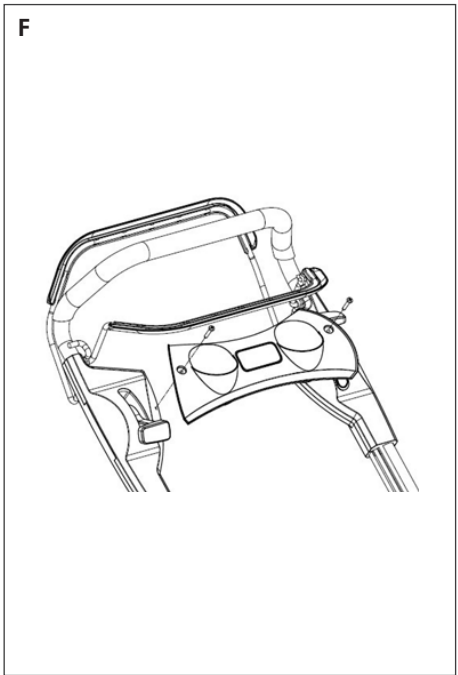
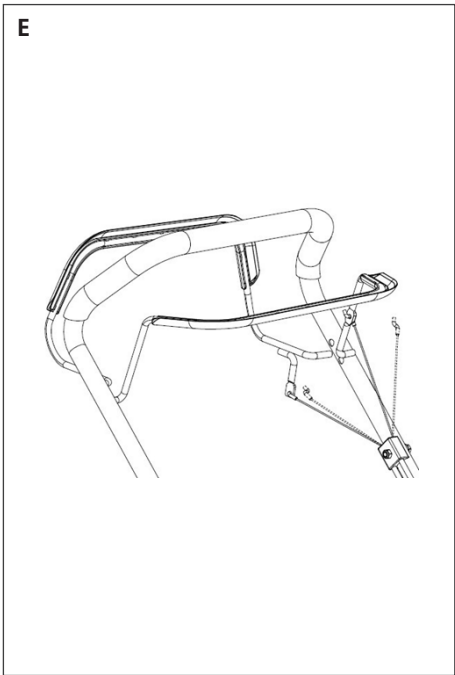
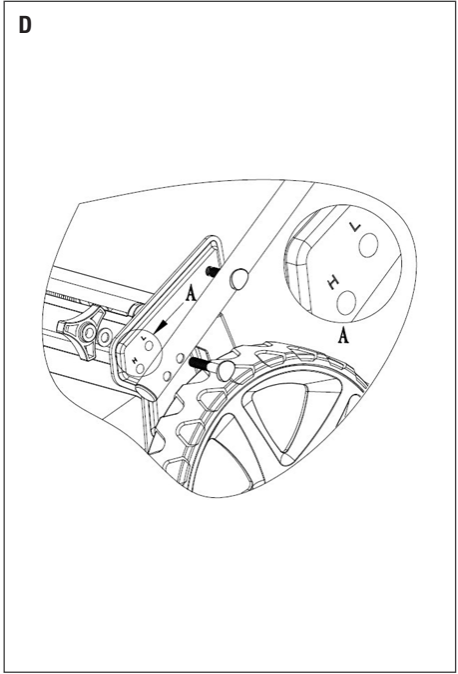
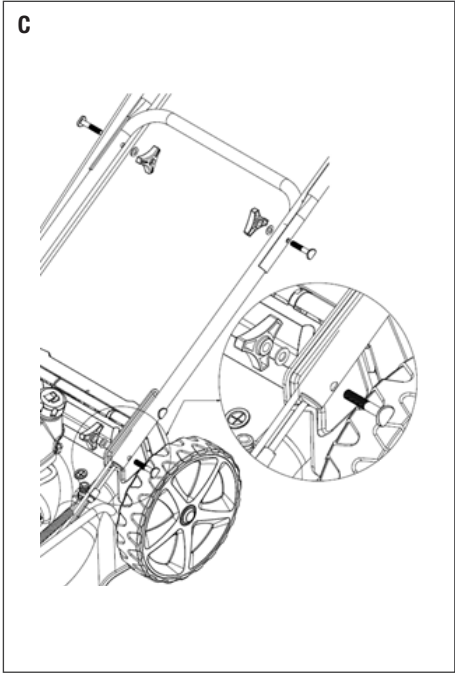

G

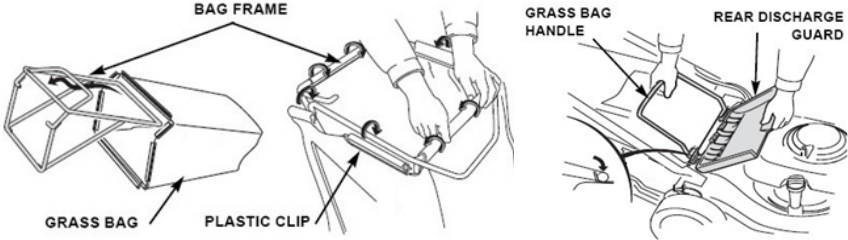

H

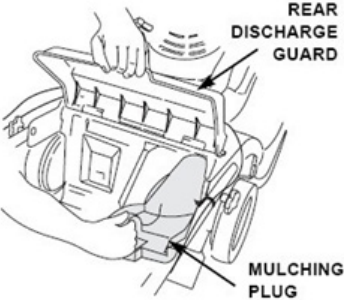

I

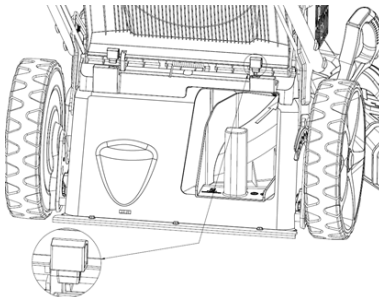

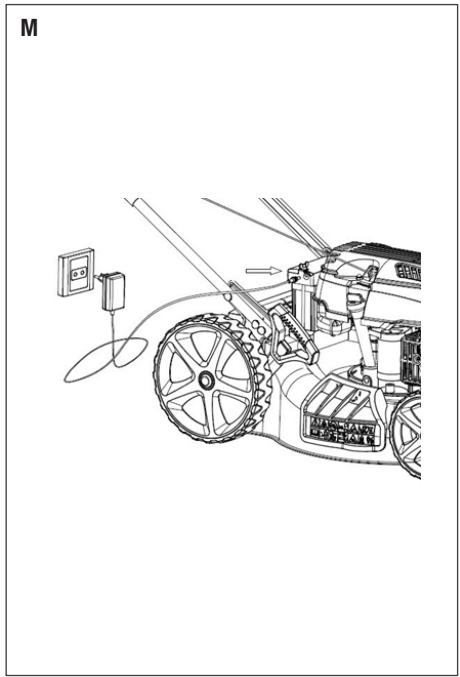
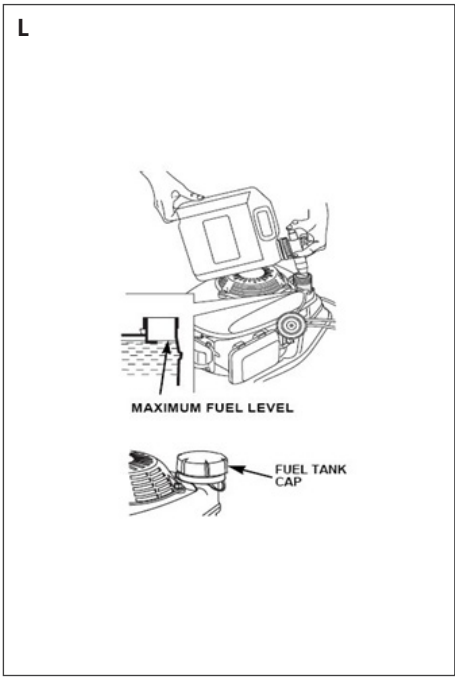
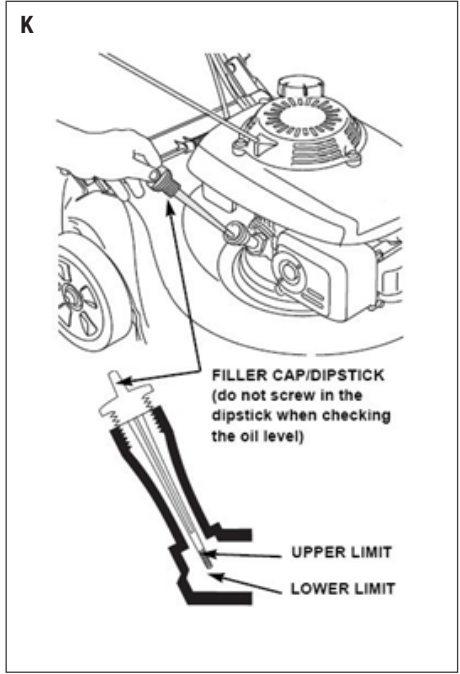
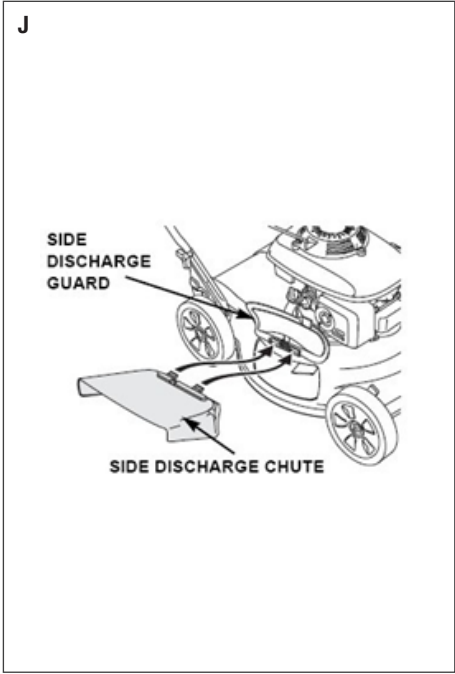

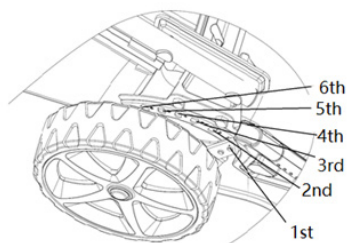
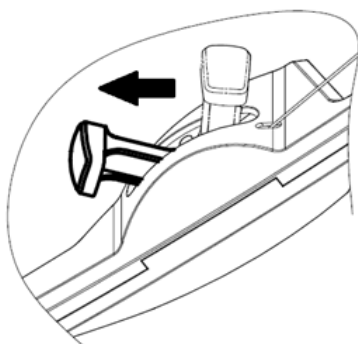
N**O****P**

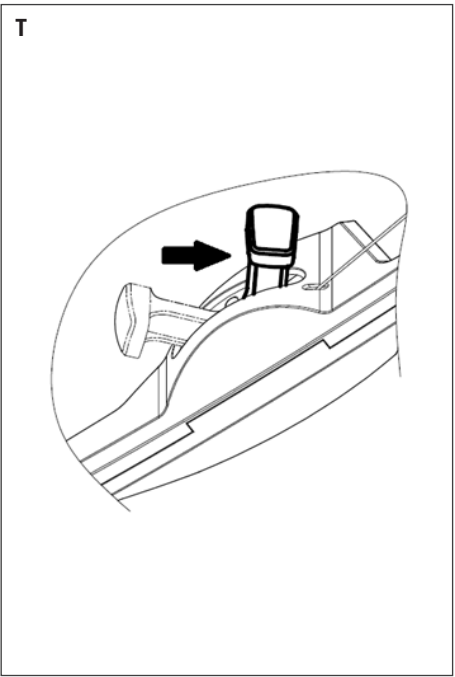
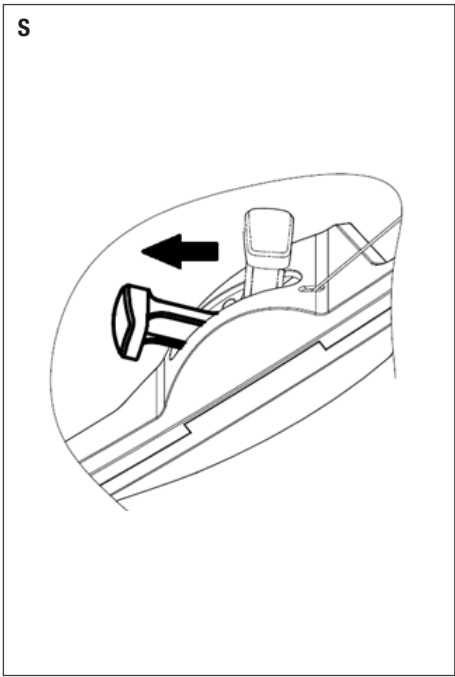
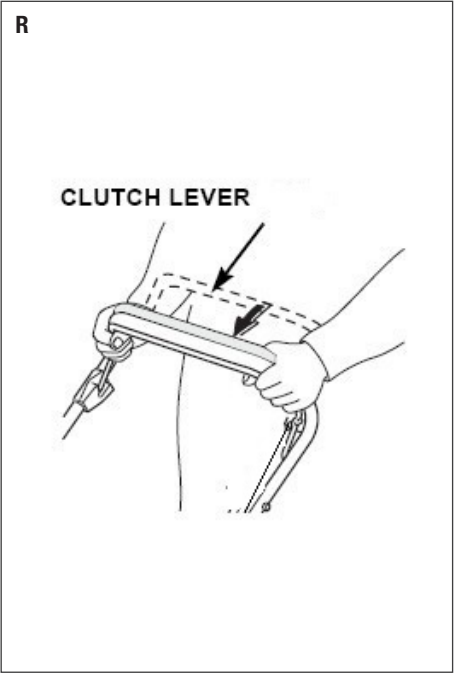
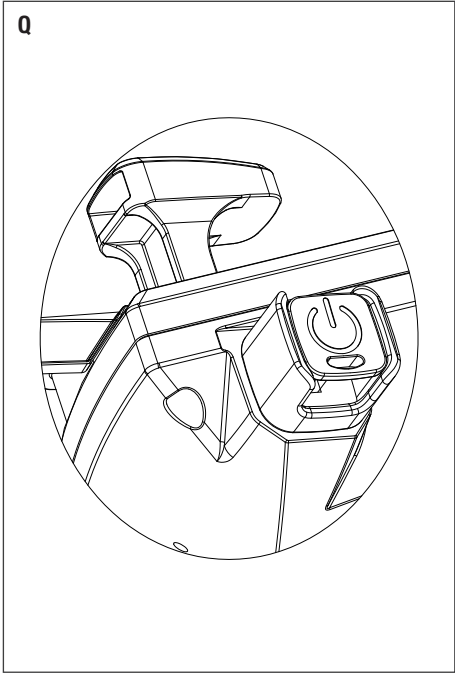

T

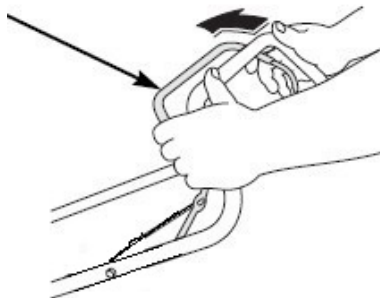

U

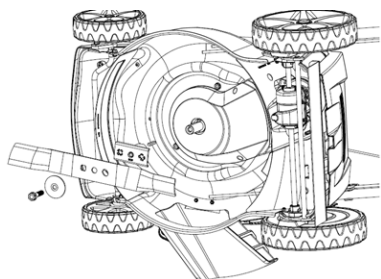

V

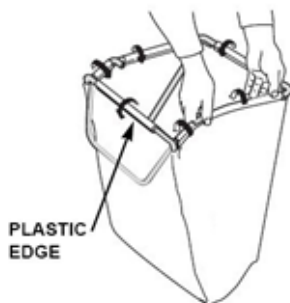
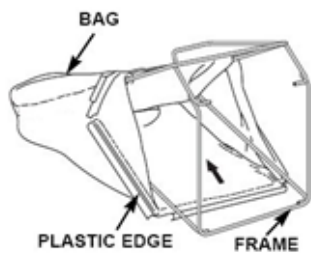

W

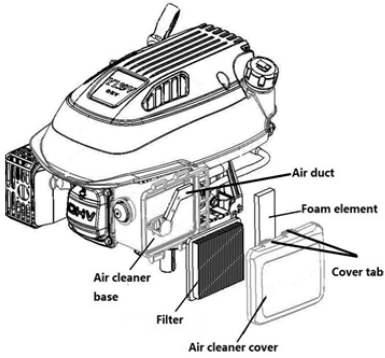

X

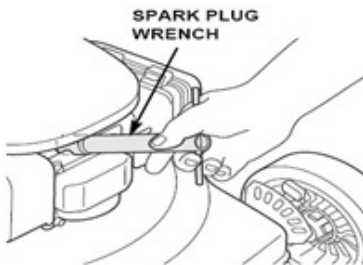
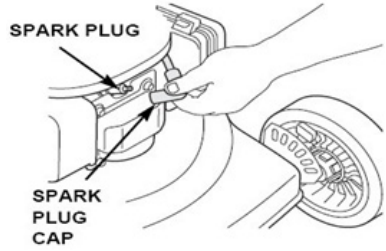

0.028 ~ 0.031 in
(0.7 ~ 0.8 mm)

SEALING
WASHER

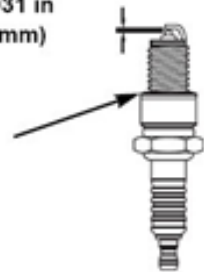

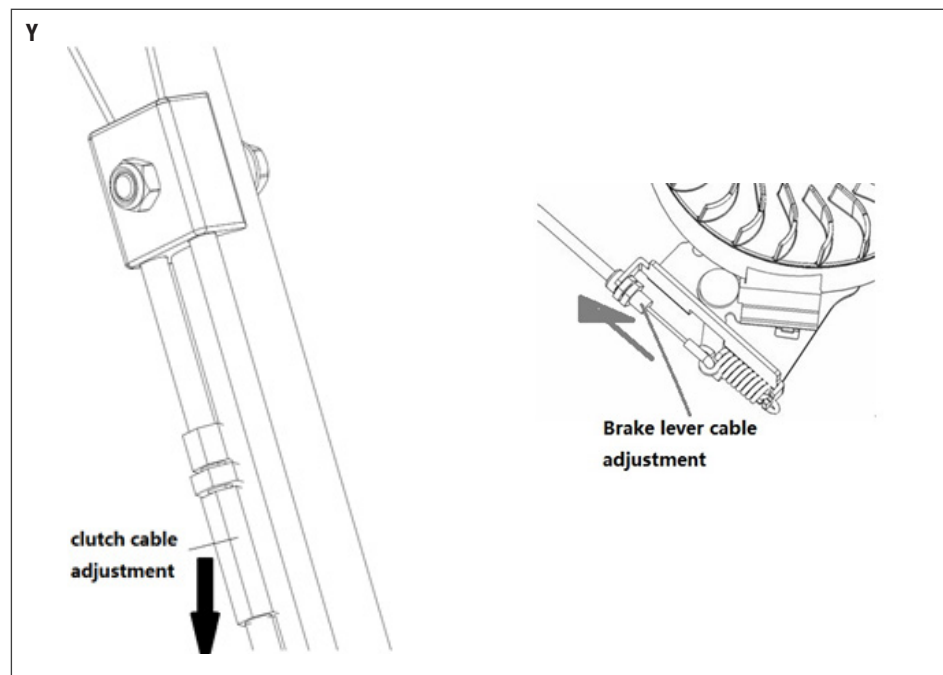

GRASMAAIER

57024

Wijzigingen voorbehouden; specificaties kunnen zonder opgave van redenen worden gewijzigd.

Introductie

Deze machine is uitsluitend bestemd voor het maaien van natuurlijk gras.

Deze machine is niet bedoeld voor professioneel gebruik.

Deze machine is niet bedoeld voor personen onder jaar en personen die niet bekend zijn met de handleiding.

Productbeschrijving

Inhoud verpakking A

De verpakking bevat de volgende onderdelen:

- A. Grasmaaier
- B. Hendel
- C. Schroeven voor hendel
- D. Knoppen voor hendel
- E. Bedieningspaneel
- F. Schroeven voor bedieningspaneel
- G. Grasopvangzak
- H. Frame voor grasopvangzak
- I. Mulching plug
- J. Steun voor achteruitworp
- K. Zijuitworp deksel

Technische gegevens

Toerental	2800 rpm
Nominaal vermogen	4,2 kW
Gewicht	41 kg
Afmetingen voorwiel	8"
Afmetingen achterwiel	11"
Type motor	Y196V
Olie	SAE 10W-30
Olietank volume	0,6 L
Benzine	Euro 95 (E10) loodvrij
Benzinetank volume	1 L
Grasopvangzak volume	65 L
Snijhoogte	25 – 75 mm
Snijbreedte	508 mm
Oplaadduur	5 uur
L_{pA} (geluidsdruk)*	83,6 dB(A)
L_{pA} (onzekerheid)	3 dB(A)
L_{WA} (geluidsvermogen)**	95,8 dB(A)
L_{WA} (onzekerheid)	2,06 dB(A)
Vibratie	4,78 m/s ²
Vibratie onzekerheid	1,5 m/s ²

*Niveau van de geluidsdruk op de werkplek.



Gemeten aan de hand van 2000/14/EC en 2005/88/EC.

**De gemeten waarde is minder dan de gegarandeerde waarde: L_{WA} dB(A). Gemeten aan de hand van 2000/14/EC en 2005/88/EC.

Veiligheid

Pictogrammen in de handleiding

In deze handleiding worden de volgende pictogrammen gebruikt:

-  Gevaar voor lichamelijk letsel of materiële schade.
-  Informatie die als belangrijk moet worden beschouwd, maar die geen verband houdt met letsel.

Pictogrammen op de machine B

De volgende pictogrammen zijn van toepassing op de machine:

- Lees de handleiding voordat je de machine gebruikt.
- **Gevaar voor weggeslingerde objecten.** Houdt andere mensen op een veilige afstand tijdens het gebruik.
- **Waarschuwing.** Verwijder de bougiekabel van de bougie en lees de instructies voor het uitvoeren van reparaties of onderhoud.
- **Gevaar voor snijwonden.** Snijmesses in beweging. Steek je handen of voeten niet dichtbij of onder de opening van de snijplaat.

Algemene veiligheidsvoorschriften

WAARSCHUWING!

-  **Lees alle veiligheidsvoorschriften en alle instructies.** Het niet in acht nemen van de voorschriften en instructies kan een elektrische schok, brand en/of ernstig letsel tot gevolg hebben.

Veiligheidsvoorschriften

Volg bij gebruik van de machine altijd de bijgesloten veiligheidsvoorschriften en onderstaande aanvullende veiligheidsvoorschriften nauwkeurig op.

-  **Bewaar alle voorschriften en instructies voor toekomstig gebruik.**

Gebruik en onderhoud van de machine

-  Verwijder voor het gebruik vreemde objecten van het gazon die weggeslingerd kunnen worden door de machine.
-  Controleer dat alle bouten, moeren en schroeven goed aangedraaid zijn.
-  Controleer dat het snijmes en de schroef van het snijmes goed vastgemaakt zijn. Wanneer de snijranden geslepen moeten worden, moet dit even op beide zijden worden gedaan om onbalans te voorkomen. Als het snijmes beschadigd is, moet het vervangen worden.
-  Draag altijd een lange broek en stevig, antislip schoeisel tijdens het gebruik van de machine.
-  Gebruik de machine niet in een ingesloten en/of slecht geventileerde ruimte. Koolstof monoxide vormt een gevaar voor de gezondheid.
-  Gebruik de machine alleen bij voldoende licht.
-  Gebruik de machine niet wanneer het regent, onweert of als het gras nat is.
-  Gebruik de machine niet op een helling of dalend stuk gazon. Gebruik de machine alleen dwars over hellingen.
-  Gebruik de machine niet wanneer veiligheidssystemen zijn gewijzigd/uitgeschakeld.
-  Gebruik de machine niet wanneer je moe, ziek of onder de invloed van alcohol of andere drugs bent.
-  Gebruik de machine niet als er geen mulching plug of grasopvangzak gebruikt wordt.
-  Blijf alert tijdens het gebruik alert op vreemde objecten die weggeslingerd kunnen worden door de machine.
-  Houd kinderen en dieren op een veilige afstand wanneer de machine gebruikt wordt.

- ⚠ Til de machine nooit op met draaiende motor.
 - ⚠ Steek je handen of voeten nooit onder de grasmaaier of in de achteruitworp opening wanneer de motor draait.
 - ⚠ Verander de nominale snelheid van de motor niet.
 - ⚠ Op zelfrijdende machines, koppel het zelfrijdende systeem los voor het starten van de motor.
 - ⚠ Forceer de machine niet. Gebruik de juiste machine voor uw toepassing. De juiste machine zal het werk beter en veiliger doen.
 - ⚠ Wijzig de instellingen van de motorregelaar niet.
 - ⚠ Laat de motor niet onnodig op hoge snelheid draaien.
 - ⚠ Laat de motor niet onbeheerd draaien.
 - ⚠ Houd handen of voeten uit de buurt van draaiende delen.
 - ⚠ Vermijd contact met hete brandstof, olie, uitlaatgassen en hete oppervlakken. Raak de motor of uitlaatdemper niet aan. Deze onderdelen worden extreem heet tijdens gebruik en blijven nog enige tijd warm nadat de motor is uitgeschakeld. Laat de motor volledig afkoelen voordat u onderhoud of aanpassingen doorvoert.
 - ⚠ Schakel de motor onmiddellijk uit, als de machine ongewoon lawaai of trillingen vertoont. Koppel de bougiekabel los en zoek de oorzaak. Ongebruikelijk geluid of trilling is in het algemeen waarschuwing voor problemen.
 - ⚠ Stop de motor en verwijder de bougiekap in deze situaties:
 - Voor het uitvoeren van werkzaamheden onder de grasmaaier of de achteruitworp opening.
 - Voor het uitvoeren van onderhoud, reparaties of inspecties.
 - Voor het dragen, optillen of verwijderen van de machine.
 - Voor het onbeheerd laten van de machine.
 - Voor het aanpassen van de snijhoogte.
 - Voor het verwijderen en legen van de grasopvangzak.
 - Na het raken van een onbekend object.
 - ⚠ Gebruik alleen door de fabrikant goedgekeurde hulpstukken en accessoires. Gebruik van onjuiste hulpstukken kunnen persoonlijk letsel veroorzaken.
 - ⚠ Onderhoud de machine. Controleer de werking van bewegende delen, onderdelen op breuk en andere omstandigheden die van invloed kunnen zijn op de werking van de machine.
 - ⚠ Laat de machine repareren als deze beschadigd is. Veel ongelukken worden veroorzaakt door slecht onderhouden apparaat.
 - ⚠ Houd de motor en uitlaatdemper vrij van gras, bladeren, overmatig vet of koolstof om de kans op brand te voorkomen.
 - ⚠ Dompel of spuit de machine nooit met water of andere vloeistoffen. Houd de handgrepen droog, schoon en vrij van vuil. Reinig na elk gebruik.
 - ⚠ Houd u aan de wetgeving voor verwijdering van gas, olie, etc. om het milieu te beschermen.
 - ⚠ Berg de niet-actieve machine op buiten het bereik van kinderen en sta niet toe dat personen die onbekend zijn met de machine of deze instructies om deze te bedienen. Gebruik van de machine door onervaren gebruikers is gevaarlijk.
- Brandstofveiligheid**
- ⚠ Brandstof is licht ontvlambaar en de dampen kunnen explosies veroorzaken. Neem voorzorgsmaatregelen om de kans op ernstig persoonlijk letsel te voorkomen.
 - ⚠ Gebruik bij het bijvullen of aftappen van de brandstoftank een goedgekeurde

brandstofopslagcontainer. Vul de brandstoftank nooit binnenshuis maar in een schone, goed geventileerde buitenruimte.

- ⚠️ Rook niet, of laat vonken, open vuur of andere bronnen van ontsteking in de buurt van het gebied terwijl u brandstof toevoegt of de machine gebruikt.
- ⚠️ Houd geaarde geleidende objecten, zoals gereedschap, weg van onder spanning staande elektrische delen en verbindingen om vonken te voorkomen. Vonken kunnen dampen laten ontbranden.
- ⚠️ Stop de motor altijd en laat hem afkoelen voordat de brandstoftank wordt gevuld. Verwijder nooit de dop van de brandstoftank of voeg brandstof toe terwijl de motor draait of wanneer de motor heet is. Gebruik de machine niet met lekken in het brandstofsysteem.
- ⚠️ Maak de tankdop langzaam los om druk in de tank te laten ontsnappen.
- ⚠️ Vul de brandstoftank nooit boven de limietmarkering.
- ⚠️ Vul de brandstoftank buitenhuis aan met een trechter.
- ⚠️ Vul de benzine en olie bij voor het starten van de motor.
- ⚠️ Verwijder gemorste brandstof van de brandstoftank en de dop. Gebruik de machine nooit zonder dat de tankdop stevig op zijn plaats zit.
- ⚠️ Voorkom het ontstaan van een ontstekingsbron voor gemorste brandstof. Als er brandstof wordt gemorst, probeer de motor dan niet te starten maar verplaats de machine weg van het gebied. Wacht met het starten van de motor totdat brandstofdampen zijn verdwenen. Bewaar brandstof in speciaal voor dit doel ontworpen en goedgekeurde containers.
- ⚠️ Bewaar brandstof op een koele, goed

geventileerde plaats, veilig weg van vonken, open vuur of andere ontstekingsbronnen.

- ⚠️ Bewaar brandstof of een machine met brandstof in de tank nooit in een gebouw waar dampen met vonken in contact kunnen komen zoals open vuur of een boiler, oven, wasdroger. Laat de motor afkoelen voordat u hem opbergt.
- ⚠️ Benzine is extreem brandbaar. Benzine damp kan ontploffen en ernstig letsel of de dood tot gevolg hebben. Wees uiterst voorzichtig bij het hanteren van benzine. Buiten bereik van kinderen bewaren.

Veiligheidsvoorschriften voor oplader en accu

- ⚠️ Lees voor het opladen van de accu de algemene instructies en de veiligheidsvoorschriften aandachtig door.
- ⚠️ Gebruik uitsluitend de voorgeschreven oplader om de accu op te laden. Laad geen accu's van een ander type op met deze oplader. Netadapters dienen uitsluitend te worden gebruikt in combinatie met de laderaansluiting en de bijbehorende accu.
- ⚠️ Gebruik de oplader uitsluitend in een droge omgeving met een temperatuur tussen 0 °C en 40 °C.
- ⚠️ Gebruik de oplader niet wanneer hij beschadigd is.
- ⚠️ Laat de oplader en de accu uitsluitend repareren door een erkend reparateur.
- ⚠️ Voorkom kortsluiting van de accu. Zorg ervoor dat de accu-aansluitingen geen metalen objecten kunnen aanraken.
- ⚠️ Bewaar de accu niet op plaatsen waar de temperatuur boven de 40 °C kan stijgen, b.v. in een in de zon geparkeerde auto.
- ⚠️ Verbrand de accu niet.
- ⚠️ Probeer nooit om de accu te openen.
- ⚠️ Indien de accuvloeistof met de huid in aanraking komt, spoelt u de huid onmiddellijk met stromend water af.

Neutraliseer met een mild zuur, bijv. citroensap of azijn. In geval van contact met de ogen spoelt u de ogen gedurende minimaal 10 minuten met schoon stromend water af en raadpleeg een arts.

Installatie

Hendel installeren C

1. Schuif de hendel volledig uit.
2. Schroef de hendel vast met de schroeven en knoppen.
3. Plaats de startkabel aan de rechterkant van de hendel.
4. Geleid de kabel door de kabelgoot.
5. Fixeer de startkabel met de plastic huls.

Hendel van hoogte veranderen D

- Schroef de hendel vast met de schroeven en knoppen in gat H voor de hoogste positie.
- Schroef de hendel vast met de schroeven in gat L voor de laagste positie.

Remkabel en koppelingskabel installeren E

- Plaats de remkabel in de opening van de remhendel.
- Plaats de koppelingskabel in de opening van de koppelingshendel.

Middenpaneel installeren F

1. Plaats het middenpaneel op de stang.
2. Schroef het middenpaneel vast met de schroeven.

Grasopvangzak assembleren G

1. Schuif het frame voor de grasopvangzak in de grasopvangzak.
2. Maak de klipjes van de grasopvangzak vast om het frame van de grasopvangzak.
3. Open de achteruitworp klep.
4. Verwijder de mulching plug.

5. Installeer de grasopvangzak.

i Gebruik de grasopvangzak niet als de mulching plug wordt gebruikt.

Mulching plug installeren of verwijderen H

i Gebruik de mulching plug om de binnenkant van de graszode te buigen voor efficiënter mulchen.

1. Open de achteruitworp klep.
 2. Plaats de mulching plug.
- i** De mulching plug past op één manier.
- i** Gebruik de mulching plug niet als de grasopvangzak wordt gebruikt.

Steunen voor achteruitworp installeren I

1. Open de achteruitworp klep.
2. Plaats de twee steunen.
3. Laat de achteruitworp klep op de steunen rusten.

Deksel voor zijuitworp installeren J

- i** Gebruik de deksel voor zijuitworp niet wanneer de mulching plug geïnstalleerd is.
1. Open de zijuitworp bescherming.
 2. Plaats de zijuitworp deksel.

Olie bijvullen K

i Alle motors worden getest in de fabriek voordat deze verpakt worden. Mogelijk zit er nog olie in de motor. De hoeveelheid olie die nog in de motor zit varieert.

1. Open de vuldop met peilstok.
 2. Maak de peilstok schoon.
 3. Plaats de peilstok in de motor.
 4. Schroef de peilstok niet vast tijdens het meten van het oliepeil.
 5. Controleer hoeveel olie op de peilstok zit.
- i** De olie moet tussen de bovenste en onderste limiet streepjes zitten.
6. Vul de olie bij als er geen olie aan de peilstok zit.
 7. Verwijder een deel van de olie als er olie boven het bovenste limiet streepje zit.

- Sluit de vuldop met peilstok.

Benzine bijvullen L

- i** De motor wordt geleverd zonder benzine. Tank 1 liter bij voor het starten van de motor.
- Open de vuldop.
 - Vul de benzine bij tot het benzine limiet in de nek van de brandstoftank.
 - Vul de brandstoftank niet te vol.
 - Verwijder gemorste benzine voor het starten van de motor.
 - Sluit de vuldop.

Batterij opladen M

- i** Laad de batterij 5 uur voor het gebruik van de elektrische start functie.
- Steek de stekker van de oplader in de batterij.
 - Steek de andere kant van de stekker in het stopcontact.

Snijhoogte aanpassen N

- Verplaats de hendel naar een andere sleuf.
- i** Stop de motor voor het aanpassen van de snijhoogte. Het snijmes kan ernstige verwondingen veroorzaken.

Gebruik

Motor starten

2-in-1 hendel O P

- Verplaats de gashendel naar de 'choke' positie.
- Trek de remhendel naar de hendel toe.
- Laat de koppelingshendel los.
- Pak de starterhendel met de rechterhand.
- Trek langzaam aan de starterhendel totdat er weerstand te voelen is.
- Trek energiek aan de starterhendel wanneer er weerstand te voelen is.

- Verplaats de gashendel naar de 'run' positie (tussen snel en langzaam).

- !** Het snijmes komt direct in beweging na het starten van de motor.
- i** Laat de motor een paar minuten warmdraaien als het koud is.

Elektrische start functie P Q

- Verplaats de gashendel naar de 'choke' positie.
 - Trek de remhendel naar de hendel toe.
 - Laat de koppelingshendel los.
 - Druk licht op de E-start knop.
- !** Het snijmes komt direct in beweging na het starten van de motor.
 - i** Laat de motor een paar minuten warmdraaien als het koud is.

Koppelingshendel bedienen R

- Houd de koppelingshendel tegen de hendel aan om naar voren te rijden.
 - Laat de koppelingshendel los om te stoppen.
- i** Laat altijd de koppelingshendel los voor het starten van de motor. Als de koppelingshendel naar voren gedrukt is, zal de machine naar voren rijden.
 - i** Bedien de koppelingshendel met snelle en volledige bewegingen. Houd de koppelingshendel tegen de hendel aan, of laat de koppelingshendel los. Dit zal helpen om de levensduur van het koppelingsmechanisme te verlengen.

Gashendel bedienen S

- Plaats de gashendel altijd in de 'fast' positie tijdens het maaien, voor het beste snijresultaat.
- i** Wanneer het snijmes roteert op de vooringestelde snelheid, creëert dit een zuigeffect waardoor het gras beter gelift en gesneden wordt.

Motor uitschakelen T

1. Verplaats de gashendel naar de 'slow' positie.
2. Laat de koppelingshendel los om te stoppen.
3. Laat de remhendel los om de motor uit te schakelen.





 Het snijmes draait nog een paar seconden na het uitschakelen van de motor. Verwijder de bougies als de machine onbeheerd achter gelaten wordt.

Probleemoplossing

Probleem	Mogelijke oorzaak	Oplossing
Motor start niet.	Geen brandstof meer.	Vul de brandstof bij.
	Slechte of foute brandstof.	Tap de brandstoftank en carburateur af. Ververs de brandstof.
	Bougie defect, vervuild of onjuist geplaatst.	Vervang de bougie.
	Bougie nat van brandstof (verzopen motor).	Droog en installeer de bougie opnieuw.
	Brandstoffilter verstopt, carburateur defect, ontsteking defect, kleppen vast etc.	Breng de motor naar een gekwalificeerde servicedienst.
Motor heeft geen vermogen.	(Onderdelen van de) luchtreiniger verstopt.	Reinig of vervang de onderdelen van de (luchtreiniger).
	Slechte of foute brandstof.	Tap de brandstoftank en carburateur af. Ververs de brandstof.
	Brandstoffilter verstopt, carburateur defect, ontsteking defect, kleppen vast etc.	Breng de motor naar een gekwalificeerde servicedienst.



Transport en opslag

Hou je bij het transporteren of opslaan van de machine aan de volgende voorschriften:

-  Indien de machine voor een maand of langer buiten gebruik wordt gesteld dient u het brandstofreservoir te legen en de olie te verversen. Dit voorkomt problemen bij het opnieuw opstarten.
-  Maak de machine goed schoon en sla de machine overdekt op een droge plaats op.
-  Sla de machine nooit op met brandstof in de motor in een gebouw waar open vlammen of vonken voorkomen.
-  Draag beschermende handschoenen tijdens het transporteren.
-  Houd de motor, geluidsdemper, batterij en de brandstoftank vrij van gras, bladeren of overtollig vet.
-  Leeg de brandstoftank buiten.
-  Laat de motor minimaal 30 minuten afkoelen.
-  Houd de machine altijd rechtop om lekkage van brandstof te voorkomen.

Onderhoud

Reiniging en onderhoud

-  Regelmatig onderhoud verlengt de levensduur van de machine.
-  Laat de motor volledig afkoelen.

Snijmes inspecteren

1. Kantel de machine naar rechts, zodat de ventilatieopening omhoog staat. Dit voorkomt brandstoflekkages en lastig starten.
2. Inspecteer het snijmes voor schade, scheuren en excessieve roest of corrosie. Een bot snijmes kan worden gescherpt, maar een snijmes dat excessief gebruikt,

gebogen, gescheurd of beschadigd is, moet vervangen worden.

Snijmes verwijderen en installeren U

-  Draag beschermende handschoenen tijdens het verwijderen en installeren.
1. Verwijder de bout en ring met een dopsleutel.
 -  Gebruik een houten blok om te voorkomen dat het snijmes gaat draaien.
 2. Verwijder het snijmes.
 3. Installeer het snijmes met de bout en ring.
 -  Plaats de ringen met de holle kant naar het snijmes.
 4. Draai de bout vast met een momentsleutel.
 -  Gebruik een houten blok om te voorkomen dat het snijmes gaat draaien.
 5. Controleer de balans van het snijmes na het installeren.

Grasopvangzak reinigen

1. Was de grasopvangzak met een tuinslang.
2. Laat de grasopvangzak volledig drogen voor gebruik.
-  Een natte grasopvangzak zal snel verstopen tijdens gebruik.

Grasopvangzak vervangen V

1. Maak de klipjes van de grasopvangzak los van het frame van de grasopvangzak.
2. Verwijder de grasopvangzak.
3. Schuif het frame voor de grasopvangzak in de grasopvangzak.
4. Maak de klipjes van de grasopvangzak vast om het frame van de grasopvangzak.

Olie aftappen

-  Tap de gebruikte olie af terwijl de motor warm is. Warme olie tapt sneller en vollediger af.
1. Veeg het oppervlak rondom de olievladdop schoon.

2. Open de vuldop met peilstok.
3. Plaats een geschikte bak naast de machine om de gebruikte olie op te vangen.
4. Kantel de machine naar rechts. De gebruikte olie zal afgevoerd worden door de vulhals.
5. Laat de olie volledig afvoeren.

Luchtreiniger onderhouden W

- i** Gebruik de machine niet zonder een luchtreiniger of met een beschadigde luchtreiniger. Aarde kan in de motor komen, wat snelle motorslijtage veroorzaakt.
1. Druk op de lipjes van de klep en verwijder de klep.
 2. Verwijder de filter van de luchtfilterbasis.
 3. Inspecteer de filter en het schuimelement. Vervang indien nodig.
 4. Maak de filter schoon door meermaals te tikken op een hard oppervlak of door perslucht vanaf de binnenkant te blazen.
 - i** Veeg nooit aarde van het filter af. Hierdoor wordt aarde tussen de vezels geveegd.
 5. Gebruik een vochtige doek om aarde van de binnenkant van de luchtfilterbasis en klep te vegen.
 - i** Voorkom dat aarde in het luchtkanaal naar de carburator komt.
 6. Installeer de filter en de klep in de luchtfilterbasis.

Bougie onderhouden X

1. Verwijder de bougiedop en verwijder aarde rondom de bougie.
2. Verwijder de bougie met een bougiesleutel.
3. Vervang de bougie als de elektrodes versleten zijn of als de isolator gescheurd of afgebroken is.
4. Meet de afstand van de elektrode van de bougie met een geschikte meter. De opening moet tussen de 0,7 en 0,8 mm zijn.
5. Corrigeer de opening door de zijelektrode voorzichtig te buigen met geschikt gereedschap.
6. Installeer de bougie voorzichtig met de hand.
7. Installeer de bougiedop op de bougie.
- i** Een losse bougie kan de motor doen oververhitten en beschadigen. Een te strak aangedraaide bougie kan het schroefdraad in de cilinderkop beschadigen.

Koppelingskabel en remkabel afstellen Y

- Draai de koppelingskabel afsteller om de koppelingshendel vast te zetten.
- Draai de remkabel afsteller om de remhendel vast te zetten.

Onderhoudsschema

Regulier onderhoud		Voor elk gebruik	Eerste maand of na 5 uur	Elke drie maanden of na 25 uur	Elke zes maanden of na 50 uur	Elk jaar of na 100 uur	Elke twee jaar of na 250 uur
Voer het onderhoud uit op elk aangegeven moment, afhankelijk van wat eerder is.							
Motorolie	Controleren	●					
	Vervangen		●	●			
Luchtfilter	Controleren		●				
	Vervangen			●			
Bougie	Controleren Afstellen					●	
	Vervangen						●
Vliegwiel remblok (type A)	Controleren					●	
Brandstoftank en filter	Schoonmaken			●			
Brandstofslang	Controleren	Elke 2 jaar. Vervang wanneer nodig.					
Kleppeling	Controleren					●	
	Afstellen						
Verbrandingskamer	Schoonmaken	Na elke 200 uur.					

Service

Ook na de garantieperiode wordt de grootste aandacht besteed aan reparatie. Voor service en/of reparatie buiten de garantieperiode kunt u zich rechtstreeks wenden tot onderstaand adres:

Dvize bv, Witte Vlinderweg 51, 1521 PS
Wormerveer, Nederland
info@dvize.eu, www.hyundaitools-nl.com

Milieu

Verwerking



Uw product, accessoires en verpakking moet worden gesorteerd voor milieuvriendelijke verwerking. Werp elektrisch gereedschap niet bij het huisvuil. Volgens de Europese Richtlijn 2002/96/EG voor Afgedankte Elektrische en Elektronische Apparatuur en de implementatie ervan in nationaal recht moet niet langer te gebruiken elektrisch gereedschap gescheiden worden verzameld en op een milieuvriendelijke wijze worden verwerkt.

Houd u aan de wetgeving voor verwijdering van gas, olie, etc. om het milieu te beschermen.

Garantie

Deze machine is fabrieksmatig geheel gecontroleerd. Er geldt een garantie van 24 maanden na aankoopdatum op materiaal- en productiefouten. De kassabon is tevens het garantiebewijs en dient bij aanspraak op garantie te worden overlegd. Bij eventuele problemen binnen de garantieperiode dient u zich tot uw aankoopadres te wenden.

Garantiebepalingen

Als de machine tijdens de garantieperiode gebreken vertoont als gevolg van materiaal- en/of productiefouten, garanderen wij kosteloos herstel op voorwaarde dat:

- De machine op de juiste wijze is gebruikt voor het doel waarvoor het is gefabriceerd.
- De machine op deskundige wijze wordt gerepareerd door personen die door de leverancier zijn aangesteld.
- Het aankoopbewijs wordt overlegd.

Opladbare batterijen, batterijladers en onderdelen die een normale slijtage vertonen, zijn door deze garantie niet gedekt.

Indien zich binnen de garantieperiode een defect voordoet dat niet kan worden hersteld, vindt kosteloze vervanging van de machine plaats.

LAWNMOWER

57024

Subject to changes; specifications are subject to change without notice.

Introduction

This machine is solely intended for mowing natural grass.

This machine is not intended for professional use.

This machine is not intended for use by persons younger than and persons who are unfamiliar with the manual.

Product description

Packaging contents A

The packaging contains the following parts:

- A. Lawnmower
- B. Handle
- C. Screws for handle
- D. Knobs for handle
- E. Control panel
- F. Screws for control panel
- G. Grass collection bag
- H. Frame for grass collection bag
- I. Mulching plug
- J. Rear discharge support
- K. Side discharge cover

Technical data

Engine speed	2800 rpm
Nominal output	4.2 kW
Weight	41 kg
Front wheel dimensions	8"
Rear wheel dimensions	11"
Engine type	Y196V
Oil	SAE 10W-30
Oil tank volume	0.6 L
Petrol	Euro 95 (E10) lead-free
Capacity fuel tank	1 L
Capacity grass collection bag	65 L
Cutting height	25 – 75 mm
Cutting width	508 mm
Recharging time	5 hours
L_{pA} (sound pressure)*	83.6 dB(A)
L_{pA} (uncertainty)	3 dB(A)
L_{WA} (sound power)**	95.8 dB(A)
L_{WA} (uncertainty)	2.06 dB(A)
Vibration	4.78 m/s ²
Vibration uncertainty	1.5 m/s ²



* Level of sound pressure in the work area. Measured on the basis of 2000/14/EC and 2005/88/EC.

** The measured value is less than the guaranteed value: L_{WA} dB(A). Measured on the basis of 2000/14/EC and 2005/88/EC.

Safety

Symbols used in this manual

The following symbols are used in this manual:

-  Danger of physical injury or material damage.
-  Information that should be considered important, but not related to injury.

Symbols on the machine B

The following symbols apply to the machine:

- Please read the manual before using the machine.
- **Danger of ejected objects.** Keeps other people at a safe distance when in use.
- **Warning.** Remove the spark plug cable from the spark plug and read the instructions before performing repairs or maintenance.
- **Danger of cuts.** Cutter blades in motion. Do not put your hands or feet close to or under the cutting plate opening.

General safety instructions

WARNING!



-  **Read all safety warnings and all instructions.** Failure to follow the warnings and instructions may result in electric shock, fire and/or serious injury.

















Safety warnings

When using the machine, always carefully follow the enclosed safety instructions and the additional safety instructions below.

-  **Save all warnings and instructions for future reference.**

Use and maintenance of the machine

-  Before use, remove any foreign objects from the lawn that could be thrown out by the machine.
-  Check that all nuts, bolts and screws are properly tightened.

-  Check that the cutter blade and the cutter blade screw are securely fastened. When the cutting edges need to be sharpened, this should be done a little on both sides to avoid imbalance. If the cutter blade is damaged, it should be replaced.
-  Always wear long trousers and sturdy, non-slip footwear when using the machine.
-  Do not use the machine in a confined and/or insufficiently ventilated space. Carbon monoxide poses a health hazard.
-  Only use the machine in sufficient light.
-  Do not use the machine when it is raining, in a thunderstorm or when the grass is wet.
-  Do not use the machine on a slope or descending stretch of lawn. Only use the machine crosswise on slopes.
-  Do not use the machine when safety systems have been changed/disabled.
-  Do not use the machine when you are tired, ill or under the influence of alcohol or other drugs.
-  Do not use the machine without using a mulching plug or grass collection bag.
-  During operation, stay alert for foreign objects that could be thrown out by the machine.
-  Keep children and animals at a safe distance when the machine is in use.
-  Never lift the machine with the engine running.
-  Never put your hands or feet under the lawnmower or into the rear discharge opening when the engine is running.
-  Do not change the rated speed of the engine.
-  On self-propelled machines, disconnect the self-propelled system before starting the engine.
-  Do not force the machine. Use the right machine for your application. The right machine will do the job better and safer.
-  Do not change the governor settings.

- ⚠ Do not run the engine at high speed unnecessarily.
- ⚠ Do not leave the engine running unattended.
- ⚠ Keep hands or feet away from rotating parts.
- ⚠ Avoid contact with hot fuel, oil, exhaust fumes and hot surfaces. Do not touch the engine or exhaust silencer. These parts become extremely hot during use and remain hot for some time after the engine is turned off. Allow the engine to cool down completely before carrying out maintenance or adjustments.
- ⚠ Turn off the engine immediately if the machine produces abnormal noises or vibration. Disconnect the spark plug cable and find the cause. Abnormal noises or vibrations are generally a warning of problems.
- ⚠ Stop the engine and remove the spark plug cap in the following situations:
 - Before carrying out activities under the lawnmower or the rear discharge opening.
 - Before carrying out maintenance, repairs or inspections.
 - Before carrying, lifting or removing the machine.
 - Before leaving the machine unattended.
 - Before adjusting the cutting height.
 - Before removing and emptying the grass collection bag.
 - After hitting an unknown object.
- ⚠ Only use attachments and accessories approved by the manufacturer. The use of incorrect attachments can cause personal injury.
- ⚠ Maintain the machine. Check the operation of moving parts, check parts for breakage and other conditions that may affect the operation of the machine.
- ⚠ Have the machine repaired if it is damaged.

Many accidents are caused by poorly maintained equipment.

- ⚠ To avoid the risk of fire, keep the engine and exhaust silencer free of grass, leaves, excessive grease or carbon.
- ⚠ Never dip or spray the machine with water or other liquids. Keep the handles dry, clean and free of dirt. Clean after each use.
- ⚠ To protect the environment, observe the rules and regulations for the disposal of gas, oil, etc.
- ⚠ Store the inactive machine beyond the reach of children and do not allow its operation by persons unfamiliar with the machine or these instructions. The use of the machine by inexperienced users is dangerous.

Fuel safety

- ⚠ Fuel is highly flammable and the fumes can cause explosions. Take precautions to avoid the risk of serious personal injury.
- ⚠ When refilling or draining the fuel tank, use an approved fuel storage container. Never fill the fuel tank indoors but in a clean, well-ventilated outdoor area.
- ⚠ Do not smoke or allow sparks, naked flames, or other sources of ignition near the area while adding fuel or operating the machine.
- ⚠ Keep earthed conducting objects, such as tools, away from live electrical parts and connections to prevent sparks. Sparks can ignite fumes.
- ⚠ Always stop the engine and allow it to cool down before filling the fuel tank. Never remove the cap from the fuel tank or add fuel while the engine is running or when the engine is hot. Do not use the machine with leaks in the fuel system.
- ⚠ Slowly loosen the fuel cap to release the pressure in the tank.

- ⚠ Never fill the fuel tank above the limit mark.
- ⚠ Fill the fuel tank outdoors with a funnel.
- ⚠ Top up petrol and oil before starting the engine.
- ⚠ Remove spilled fuel from the fuel tank and cap. Never use the machine without the tank cap firmly in place.
- ⚠ Prevent the creation of a source of ignition due to spilled fuel. If fuel is spilled, do not try to start the engine but move the machine away from the area. Wait before starting the engine until fuel fumes are gone. Store fuel in containers specially designed and approved for this purpose.
- ⚠ Store fuel in a cool, well-ventilated place, safely away from sparks, naked flames, or other source of ignition.
- ⚠ Never store fuel or a machine with fuel in the tank in a building where fumes with sparks can come into contact, such as naked flames or a boiler, oven or tumble dryer. Allow the engine to cool down before you put it in storage.
- ⚠ Petrol is extremely flammable. Petrol vapour can explode and cause serious injury or death. Be extremely careful when handling petrol. Keep out of reach of children.

Safety instructions for the charger and battery

- ⚠ Before charging the battery, read the general instructions and safety precautions carefully.
- ⚠ Only use the specified charger to charge the battery. Do not charge batteries of any other type with this charger. Power adapters should only be used in combination with the charger plug and associated battery.
- ⚠ Only use the charger in a dry environment with a temperature between 0 °C and 40 °C.
- ⚠ Do not use the charger if it is damaged.

- ⚠ Have the charger and battery repaired by an authorised repairer only.
- ⚠ Avoid short-circuiting the battery. Make sure that the battery connections cannot touch metal objects.
- ⚠ Do not store the battery in places where the temperature can rise above 40 °C, e.g. in a car parked in the sun.
- ⚠ Do not incinerate the battery.
- ⚠ Never try to open the battery.
- ⚠ If the battery liquid comes into contact with skin, rinse the skin immediately with running water. Neutralise with a mild acid, such as lemon juice or vinegar. In case of eye contact, rinse the eyes with clean running water for at least 10 minutes and consult a doctor.

Installation

Installing the handle C

1. Fully extend the handle.
2. Fasten the handle with the screws and knobs.
3. Place the starting cable on the right-hand side of the handle.
4. Route the cable through the cable duct.
5. Fix the starting cable with the plastic sleeve.

Adjusting the handle height D

- Fasten the handle with the screws and knobs in hole H for the highest position.
- Fasten the handle with the screws in hole L for the lowest position.

Installing the brake cable and clutch cables

E

- Place the brake cable in the opening of the brake lever.
- Place the clutch cable in the opening of the clutch lever.

Installing the centre panel F

1. Place the centre panel on the bar.
2. Fasten the centre panel with the screws.

Assembling the grass collection bag G

1. Slide the frame for the grass collection bag into the grass collection bag.
 2. Fasten the grass collection bag clips around the grass collection bag frame.
 3. Open the rear discharge cover.
 4. Remove the mulching plug.
 5. Install the grass collection bag.
- i** Do not use the grass collection bag when using the mulching plug.

Installing or removing the mulching plug H

- i** Use the mulching plug to bend the inside of the turf for more efficient mulching.
1. Open the rear discharge cover.
 2. Place the mulching plug.
- i** The mulching plug fits in only one way.
- i** Do not use the mulching plug when using the grass collection bag.

Installing the support for the rear discharge I

1. Open the rear discharge cover.
2. Install the two supports.
3. Rest the rear discharge cover on the supports.

Installing the cover for the rear discharge J

- i** Do not use the side discharge cover when the mulching plug is installed.
1. Open the side discharge guard.
 2. Install the side discharge cover.

Topping up the oil K

- i** All engines are tested at the factory before they are packed. There may still be oil in the engine. The amount of oil left in the engine varies.
1. Open the filler cap with dipstick.
 2. Clean the dipstick.

3. Insert the dipstick into the engine.
 4. Do not screw in the dipstick when measuring the oil level.
 5. Check how much oil is on the dipstick.
- i** The oil must be between the upper and lower limit marks.
6. If there is no oil on the dipstick, top up the oil.
 7. Remove some of the oil if oil is above the upper limit mark.
 8. Close the filler cap with dipstick.

Topping up the petrol L

- i** The engine is supplied without petrol. Fill up with one litre before starting the engine.
1. Open the filler cap.
 2. Fill the fuel up to the fuel limit in the neck of the fuel tank.
 3. Do not overfill the fuel tank.
 4. Remove spilled petrol before starting the engine.
 5. Close the filler cap.

Charging the battery M

- i** Charge the battery for five hours before using the electric start function.
1. Insert the charger plug into the battery.
 2. Insert the other end of the plug into a socket.

Adjusting the cutting height N

- Move the handle to a different slot.
- i** Stop the engine before adjusting the cutting height. The cutter blade can cause serious injuries.

Use

Starting the engine

2-in-1 lever O P

1. Move the throttle to the 'Choke' position.

2. Pull the brake lever towards the handle.
3. Release the clutch lever.
4. Grasp the starter handle with the right hand.
5. Slowly pull the starter handle until resistance is felt.
6. Pull the starter handle vigorously when resistance is felt.
7. Move the throttle to the 'Run' position (between fast and slow).

⚠ The cutter blade starts moving immediately after starting the engine.

i If it is cold, allow the engine to warm up for a few minutes.

Electric start function P Q

1. Move the throttle to the 'Choke' position.
2. Pull the brake lever towards the handle.
3. Release the clutch lever.
4. Press the E-start button lightly.

⚠ The cutter blade starts moving immediately after starting the engine.

i If it is cold, allow the engine to warm up for a few minutes.

Operating the clutch lever R

1. Hold the clutch lever against the handle to drive forwards.

2. Release the clutch lever to stop.

i Always release the clutch lever before starting the engine. If the clutch lever is pushed forward, the machine will drive forward.

i Operate the clutch lever with fast and full movements. Hold the clutch lever against the handle, or release the clutch lever. This will help to extend the life of the clutch mechanism.

Operating the throttle S

- Always put the throttle in the 'Fast' position when mowing for best cutting results.
- i** When the cutter blade rotates at the preset speed, this creates a suction effect that improves the grass lift and cut.

Turning off the engine T

1. Move the throttle to the 'Slow' position.
2. Release the clutch lever to stop.
3. Release the brake lever to turn off the engine.

⚠ The cutter blade will run for a few seconds after the engine is turned off. Remove the spark plug cap if the machine is left unattended.









Problem-solving

Problem	Possible cause	Solution
The engine won't start.	Out of fuel.	Replenish the fuel.
	Poor or incorrect fuel.	Drain the fuel tank and carburettor. Change the fuel.
	Spark plug defective, dirty or incorrectly positioned.	Replace the spark plug
	Spark plug wet with fuel (flooded engine).	Dry and reinstall the spark plug.
	Fuel filter clogged, carburettor defective, ignition defective, valves stuck, etc.	Take the engine to a qualified service centre.

Engine has no power.	(Parts of the) air cleaner are clogged.	Clean or replace the parts of the (air cleaner).
	Poor or incorrect fuel.	Drain the fuel tank and carburettor. Change the fuel.
	Fuel filter clogged, carburettor defective, ignition defective, valves stuck, etc.	Take the engine to a qualified service centre.



Transport and storage

When transporting or storing the machine, adhere to the following instructions:

-  If the machine is decommissioned for a month or more, you should empty the fuel tank and change the oil. This prevents problems when restarting.
-  Clean the machine thoroughly and store the machine covered in a dry place.
-  Never store the machine with fuel in the engine in a building where there are naked flames or sparks.
-  Wear protective gloves during transport.
-  Keep the engine, silencer, battery and fuel tank free of grass, leaves, or excess grease.
-  Empty the fuel tank outside.
-  Allow the engine to cool down for at least 30 minutes.
-  Always keep the machine upright to avoid fuel leakage.

Maintenance

Cleaning and maintenance





-  Regular maintenance extends the life of the machine.
-  Allow the engine to cool down completely.

Inspecting the cutter blade

1. Tilt the machine to the right so that the vent is facing upwards. This prevents fuel leaks and difficulty with starting.

2. Inspect the cutter blade for damage, cracks and excessive rust or corrosion. A blunt blade can be sharpened, but a blade that is excessively used, bent, cracked or damaged must be replaced.

Removing and installing the cutter blade U

-  Wear protective gloves when removing and installing the blade.
1. Remove the bolt and washer using a socket spanner.
 -  Use a wooden block to keep the blade from turning.
 2. Remove the cutter blade.
 3. Install the cutter blade using the bolt and washer.
 -  Place the washers with the concave side towards the cutter blade.
 4. Tighten the bolts using a torque wrench.
 -  Use a wooden block to keep the blade from turning.
 5. Check the balance of the cutter blade after installation.

Cleaning the grass collection bag

1. Wash the grass collection bag with a garden hose.
2. Allow the grass collection bag to dry completely before use.
-  A wet grass collection bag will quickly clog up during use.

Replacing the grass collection bag V

1. Loosen the grass collection bag clips from the grass collection bag frame.
2. Remove the grass collection bag.
3. Slide the frame for the grass collection bag into the grass collection bag.
4. Fasten the grass collection bag clips around the grass collection bag frame.

Draining the oil

- ⓘ Drain the used oil while the engine is warm. Warm oil drains faster and more fully.
1. Wipe the area around the oil filler cap clean.
 2. Open the filler cap with dipstick.
 3. Place a suitable container next to the machine to collect the used oil.
 4. Tilt the machine to the right. The used oil will be discharged through the filler neck.
 5. Make sure the oil is drained completely.

Maintaining the air cleaner W

- ⓘ Do not use the machine without an air cleaner or with a damaged air cleaner. Soil can get into the engine, causing rapid engine wear.
1. Press the tabs on the cover and remove it.
 2. Remove the filter from the air filter case.
 3. Inspect the filter and the foam element. Replace as necessary.
 4. Clean the filter by tapping a hard surface repeatedly or by blowing compressed air from the inside.
- ⓘ Never wipe soil from the filter. This wipes soil between the fibres.

5. Use a damp cloth to wipe soil from the inside of the air filter case and cover.
- ⓘ Prevent soil from entering the air duct to the carburettor.
6. Install the filter and valve in the air filter case.

Maintaining the spark plug X

1. Remove the spark plug cap and remove any soil from around the spark plug.
 2. Remove the spark plug with a spark plug wrench.
 3. Replace the spark plug if the electrodes are worn or if the insulator is cracked or chipped.
 4. Measure the distance from the electrode of the spark plug with a suitable meter. The gap should be between 0.7 and 0.8 mm.
 5. Correct the gap by gently bending the side electrode with a suitable tool.
 6. Insert the spark plug carefully by hand.
 7. Place the spark plug cap on the spark plug.
- ⓘ A loose spark plug can overheat and damage the engine. A spark plug that is tightened too much can damage the threads in the cylinder head.

Clutch and brake cable adjustment Y

- Turn the clutch cable adjuster to tighten the clutch lever.
- Turn the brake cable adjuster to tighten the brake lever.

Maintenance schedule

Regular maintenance		Before each use	First month or after 5 hours	Every three months or after 25 hours	Every six months or after 50 hours	Yearly or after 100 hours	Every two years or after 250 hours
Perform maintenance at each specified time, whichever comes first.							
Engine oil	Check	●					
	Replace		●	●			
Air filter	Check		●				
	Replace			●			
Spark plug	Check					●	
	Adjust						
	Replace						●
Flywheel brake pad (type A)	Check					●	
Fuel tank and filter	Cleaning			●			
Fuel hose	Check	Once every two years. Replace when necessary.					
Valve clearance	Check					●	
	Adjust						
Combustion chamber	Cleaning	After every 200 hours.					

Service

After the period of guarantee, should repairs be required we will pay the greatest possible attention to repair the tool. For service and/or repair outside the period of guarantee, you can directly contact the address below:

Dvize bv, Witte Vlinderweg 51, 1521 PS
 Wormerveer, The Netherlands
 info@dvize.eu, www.hyundaitools-nl.com

Environment

Processing



Your product, accessories and packaging must be sorted for environmentally friendly disposal. Do not throw electric tools in your household refuse. According to the European Directive 2002/96/EC for Waste Electrical and Electronic Equipment and its implementation into national law, power tools that can no longer be used must be collected separately and processed in an environmentally friendly manner. To protect the environment, observe the rules and regulations for the disposal of gas, oil, etc.

Guarantee conditions

If the tool shows defects as a result of material and production defects during the period of guarantee, we guarantee free repair on condition that:

- The tool has been used properly and for the purpose for which it has been intended.
- Repairs are professionally carried out by a person appointed by the supplier.
- The proof of purchase will be submitted.

Rechargeable batteries, battery chargers and parts showing normal wear are not covered by this guarantee.

If, during the period of guarantee, a defect emerges that cannot be repaired, free replacement of the tools takes place.

Guarantee

This tool has been thoroughly checked in the factory. After purchase date a full 2 year's guarantee applies to material and production defects. The receipt s also the guarantee card and must be submitted in case of claim to guarantee. In case of possible problems within the period of guarantee, you must ontact your purchase address.

TONDEUSE À GAZON 57024

Sous réserve de modifications ; les caractéristiques techniques peuvent être modifiées sans préavis.

Introduction

Cette machine est conçue exclusivement pour la tonte du gazon naturel.

Cette machine n'est pas destinée à un usage professionnel.

Cette machine n'est pas destinée aux personnes de moins de 18 ans et aux personnes qui n'ont pas pris connaissance du mode d'emploi.

Description du produit

Contenu de l'emballage A

L'emballage comporte les éléments suivants :

- A. Tondeuse à gazon
- B. Guidon
- C. Vis pour guidon
- D. Boutons pour guidon
- E. Panneau de commande
- F. Vis pour panneau de commande
- G. Sac de ramassage
- H. Cadre pour sac de ramassage
- I. Bouchon de mulching
- J. Support pour éjection arrière
- K. Déflecteur latéral

Données techniques

Régime	2800 tr/min
Puissance nominale	4,2 kW
Poids	41 kg
Dimensions roue avant	8"
Dimensions roue arrière	11"
Type moteur	Y196V
Huile	SAE 10W-30
Volume du réservoir d'huile	0,6 L
Essence	Euro 95 (E10) sans plomb
Volume du réservoir à essence	1 L
Volume du sac de ramassage	65 L
Hauteur de coupe	25 – 75 mm
Largeur de coupe	508 mm
Durée de charge	5 heures
L_{pA} (pression sonore)*	83,6 dB(A)
L_{pA} (incertitude)	3 dB(A)
L_{WA} (puissance sonore)**	95,8 dB(A)
L_{WA} (incertitude)	2,06 dB(A)
Vibrations	4,78 m/s ²
Vibrations incertitude	1,5 m/s ²



*Niveau de la pression sonore sur le lieu de travail. Mesure selon 2000/14/CE et 2005/88/CE.

**La valeur mesurée est inférieure à la valeur garantie : L_{WA} dB(A). Mesure selon 2000/14/CE et 2005/88/CE.

Sécurité

Pictogrammes dans le mode d'emploi

Les pictogrammes suivants sont utilisés dans ce mode d'emploi :

-  Risque de blessures corporelles ou de dommages matériels.
-  Informations qui doivent être considérées comme importantes, mais qui n'ont aucun lien avec une blessure.

Pictogrammes sur la machine B

Les pictogrammes suivants sont applicables sur la machine :

- Lisez le mode d'emploi avant d'utiliser la machine.
- **Danger d'objets projetés.** Gardez les autres personnes à une distance de sécurité pendant l'utilisation.
- **Avertissement.** Retirez le fil de la bougie d'allumage de la bougie et lisez les instructions pour effectuer des réparations ou un entretien.
- **Risque de coupures.** Lames en mouvement. Ne placez pas vos mains ou vos pieds près ou sous l'ouverture de la plaque de coupe.

Instructions générales de sécurité

AVERTISSEMENT!















-  **Lisez tous les avertissements de sécurité et toutes les instructions.** Le non respect des avertissements et instructions peut donner lieu à un choc électrique, un incendie ou une blessure grave.

Avertissements de sécurité

Lors de l'utilisation de la machine, respectez toujours attentivement les instructions de sécurité ci-jointes et les instructions de sécurité supplémentaires ci-dessous.

-  **Conservez tous les avertissements et instructions pour référence future.**

Utilisation et entretien de la machine

-  Avant utilisation, retirez tout corps étranger de la pelouse qui pourrait être projeté par la machine.
-  Vérifiez que tous les boulons, écrous et vis sont correctement serrés.
-  Vérifiez que la lame et la vis de la lame sont correctement serrées. Si les arêtes coupantes doivent être affûtées, il faut le faire de manière égale des deux côtés pour éviter tout déséquilibre. Si la lame est endommagée, elle doit être remplacée.
-  Portez toujours un pantalon long et des chaussures robustes et antidérapantes lorsque vous utilisez la machine.
-  N'utilisez pas la machine dans un endroit clos et/ou mal ventilé. Le monoxyde de carbone présente un danger pour la santé.
-  N'utilisez la machine que s'il y a suffisamment de lumière.
-  N'utilisez pas la machine par temps de pluie, d'orages ou lorsque l'herbe est mouillée.
-  N'utilisez pas la machine sur une pelouse en pente ou en descente. Utilisez la machine uniquement de manière transversale en pente.
-  N'utilisez pas la machine lorsque les systèmes de sécurité ont été modifiés/désactivés.
-  N'utilisez pas la machine si vous êtes fatigué, malade ou sous l'influence de l'alcool ou d'autres drogues.
-  N'utilisez pas la machine sans utiliser de bouchon de mulching ou de sac de ramassage.
-  Lorsque vous utilisez la machine, restez attentif aux objets étrangers qu'elle pourrait projeter.
-  Gardez les enfants et les animaux à une distance de sécurité lorsque la machine est en cours d'utilisation.
-  Ne soulevez jamais la machine lorsque le

moteur tourne.

- ⚠ Ne mettez jamais vos mains ou vos pieds sous la tondeuse à gazon ou dans l'ouverture d'éjection arrière lorsque le moteur tourne.
- ⚠ Ne modifiez pas la vitesse nominale du moteur.
- ⚠ Sur les machines automotrices, déconnectez le système automoteur avant de démarrer le moteur.
- ⚠ Ne forcez pas la machine. Utilisez la machine adaptée à votre application. La machine appropriée accomplira un meilleur travail de manière plus sécurisée.
- ⚠ Ne modifiez pas les paramètres de la commande du moteur.
- ⚠ Ne laissez pas tourner le moteur inutilement à une vitesse élevée.
- ⚠ Ne laissez pas tourner le moteur sans surveillance.
- ⚠ Gardez vos mains et vos pieds à l'écart des pièces rotatives.
- ⚠ Évitez tout contact avec le carburant chaud, l'huile, les gaz d'échappement et les surfaces chaudes. Ne touchez ni le moteur ni le pot d'échappement. Ces pièces deviennent extrêmement chaudes pendant l'utilisation et restent chaudes pendant un certain temps après l'arrêt du moteur. Laissez le moteur refroidir complètement avant d'effectuer un entretien ou des réglages.
- ⚠ Si la machine émet un bruit anormal ou vibre, arrêtez immédiatement le moteur. Débranchez le fil de la bougie et recherchez la cause. Un bruit inhabituel ou une vibration avertit généralement d'un problème.
- ⚠ Arrêtez le moteur et retirez le capuchon de la bougie dans ces situations :
 - Pour effectuer des travaux sous la tondeuse à gazon ou sous l'ouverture d'éjection arrière.
 - Pour effectuer un entretien, des réparations ou des inspections.
 - Pour transporter, soulever ou éliminer la machine.
 - Pour laisser la machine sans surveillance.
 - Pour modifier la hauteur de coupe.
 - Pour retirer et vider le sac de ramassage.
 - Après avoir touché un objet inconnu.
- ⚠ N'utilisez que des pièces et des accessoires approuvés par le fabricant. L'utilisation d'accessoires incorrects peut entraîner des blessures.
- ⚠ Entretien de la machine. Vérifiez le fonctionnement des pièces mobiles et contrôlez les pièces pour déceler tout dommage et toute autre condition pouvant affecter le fonctionnement de la machine.
- ⚠ Faites réparer la machine si elle est endommagée. De nombreux incidents sont causés par un mauvais entretien de la machine.
- ⚠ Pour éviter tout risque d'incendie, gardez le moteur et le pot d'échappement exempts d'herbe, de feuilles, de graisse excessive ou de carbone.
- ⚠ N'immergez jamais la machine ou ne la vaporisez jamais avec de l'eau ou d'autres liquides. Gardez les poignées sèches, propres et exemptes de toute saleté. Nettoyez la machine après chaque utilisation.
- ⚠ Pour protéger l'environnement, respectez les lois relatives à l'élimination du gaz, du pétrole, etc.
- ⚠ Rangez la machine inactive hors de portée des enfants et ne laissez aucune personne ne connaissant pas la machine ou ces instructions l'utiliser. L'utilisation de la machine par des utilisateurs inexpérimentés est dangereuse.

Sécurité relative au carburant

- ⚠ Le carburant est inflammable et ses vapeurs peuvent provoquer des explosions. Prenez des précautions pour éviter tout risque de blessures graves.
- ⚠ Utilisez un réservoir de stockage de carburant approuvé lors du remplissage ou de la vidange du réservoir de carburant. Ne remplissez jamais le réservoir de carburant à l'intérieur, mais dans un endroit extérieur propre et bien ventilé.
- ⚠ Ne fumez pas et tenez-vous éloigné des étincelles, des flammes nues ou d'autres sources d'inflammation à proximité de la zone lors de l'ajout de carburant ou de l'utilisation de la machine.
- ⚠ Gardez les objets conducteurs mis à la terre, tels que les outils, à l'écart des pièces et connexions électriques sous tension pour éviter les étincelles. Les étincelles peuvent enflammer les vapeurs.
- ⚠ Arrêtez toujours le moteur et laissez-le refroidir avant de remplir le réservoir de carburant. Ne retirez jamais le bouchon du réservoir de carburant et n'ajoutez jamais de carburant lorsque le moteur tourne ou lorsque le moteur est chaud. N'utilisez pas la machine en cas de fuites dans le système d'alimentation en carburant.
- ⚠ Desserrez lentement le bouchon du réservoir pour relâcher la pression dans le réservoir.
- ⚠ Ne remplissez jamais le réservoir de carburant au-dessus du marquage de la limite.
- ⚠ Remplissez le réservoir de carburant à l'extérieur avec un entonnoir.
- ⚠ Faites le plein d'essence et d'huile avant de démarrer le moteur.
- ⚠ Nettoyez le carburant renversé du réservoir et du bouchon. N'utilisez jamais la machine sans le bouchon du réservoir bien en place.

- ⚠ Évitez de créer une source d'inflammation pour le carburant renversé. Si vous renversez du carburant, n'essayez pas de démarrer le moteur mais éloignez la machine de la zone. Avant de démarrer le moteur, attendez que les vapeurs de carburant se dissipent. Stockez le carburant dans des réservoirs spécialement conçus et approuvés à cet effet.
- ⚠ Stockez le carburant dans un endroit frais et bien ventilé, à l'écart des étincelles, des flammes nues ou de toute autre source d'inflammation.
- ⚠ Ne stockez jamais de carburant ou une machine avec du carburant dans le réservoir dans un bâtiment où les vapeurs peuvent entrer en contact avec des étincelles telles qu'une flamme nue ou un chauffe-eau, un four, un sèche-linge. Laissez le moteur refroidir complètement avant de ranger la machine.
- ⚠ L'essence est hautement inflammable. Les vapeurs d'essence peuvent exploser et provoquer des blessures graves voire mortelles. Soyez extrêmement prudent lorsque vous manipulez de l'essence. Conservez-la hors de portée des enfants.

Consignes de sécurité pour le chargeur et la batterie

- ⚠ Avant de charger la batterie, lisez attentivement les instructions générales et les consignes de sécurité.
- ⚠ Utilisez uniquement le chargeur recommandé pour charger la batterie. Ne chargez pas de batteries d'un autre type avec ce chargeur. Les adaptateurs secteur ne doivent être utilisés qu'en combinaison avec le raccordement du chargeur et la batterie correspondante.
- ⚠ N'utilisez le chargeur que dans un environnement sec avec une température comprise entre 0°C et 40°C.

- ⚠ N'utilisez pas le chargeur s'il est endommagé.
- ⚠ Faites réparer le chargeur et la batterie uniquement par un réparateur agréé.
- ⚠ Évitez de court-circuiter la batterie. Ne laissez pas les bornes de la batterie toucher des objets métalliques.
- ⚠ Ne stockez pas la batterie dans des endroits où la température peut dépasser 40°C, par exemple dans une voiture garée au soleil.
- ⚠ Ne faites pas brûler la batterie.
- ⚠ N'essayez jamais d'ouvrir la batterie.
- ⚠ Si le liquide de la batterie entre en contact avec la peau, rincez-la immédiatement à l'eau courante. Neutralisez-le avec un acide doux, par exemple du jus de citron ou du vinaigre. En cas de contact avec les yeux, rincez-les à l'eau claire pendant au moins 10 minutes et consultez un médecin.

Installation

Installer le guidon C

1. Déployez complètement le guidon.
2. Fixez le guidon avec les vis et les boutons.
3. Placez le câble de démarrage sur le côté droit du guidon.
4. Faites passer le câble à travers la goulotte.
5. Fixez le câble de démarrage avec le manchon en plastique.

Modifier la hauteur du guidon D

- Fixez le guidon avec les vis et les boutons dans le trou H pour la position la plus élevée.
- Fixez le guidon avec les vis dans le trou L pour la position la plus basse.

Installer le câble de frein et le câble d'embrayage E

- Placez le câble de frein dans l'ouverture du levier de frein.

- Placez le câble d'embrayage dans l'ouverture du levier d'embrayage.

Installer le panneau central F

1. Placez le panneau central sur la tige.
2. Fixez le panneau central avec les vis.

Assembler le sac de ramassage G

1. Faites glisser le cadre du sac de ramassage dans le sac de ramassage.
 2. Fixez les clips du sac de ramassage autour du cadre du sac de ramassage.
 3. Ouvrez le clapet d'éjection arrière.
 4. Retirez le bouchon de mulching.
 5. Installez le sac de ramassage.
- ⓘ N'utilisez pas le sac de ramassage si vous utilisez le bouchon de mulching.

Installer ou retirer le bouchon de mulching H

- ⓘ Utilisez le bouchon de mulching pour plier l'intérieur du gazon pour un mulching plus efficace.
1. Ouvrez le clapet d'éjection arrière.
 2. Placez le bouchon de mulching.
- ⓘ Le bouchon de mulching s'insère d'une seule façon.
- ⓘ N'utilisez pas le bouchon de mulching si vous utilisez le sac de ramassage.

Installer le support pour éjection arrière I

1. Ouvrez le clapet d'éjection arrière.
2. Placez les deux supports.
3. Laissez le clapet d'éjection arrière reposer sur les supports.

Installer le déflecteur latéral J

- ⓘ N'utilisez pas le déflecteur latéral lorsque le bouchon de mulching est installé.
1. Ouvrez la protection d'éjection latérale.
 2. Mettez le déflecteur latéral.

Faire l'appoint d'huile K

- ⓘ Tous les moteurs sont testés en usine avant

d'être emballés. Il est possible qu'il reste de l'huile dans le moteur. La quantité d'huile restante dans le moteur varie.

1. Ouvrez le bouchon de remplissage avec jauge.
2. Nettoyez la jauge.
3. Placez la jauge dans le moteur.
4. Ne vissez pas la jauge pendant que vous mesurez le niveau d'huile.
5. Vérifiez le niveau d'huile sur la jauge.
- i** L'huile doit se trouver entre les marques de limite supérieure et inférieure.
6. S'il n'y a pas d'huile sur la jauge, ajoutez de l'huile.
7. Retirez une partie de l'huile si l'huile se trouve au-dessus de la marque de limite supérieure.
8. Fermez le bouchon de remplissage avec jauge.

Faire l'appoint d'essence L

- i** Le moteur est livré sans essence. Ajoutez 1 litre d'essence avant de démarrer le moteur.
1. Ouvrez le bouchon de remplissage.
 2. Faites le plein d'essence jusqu'à la limite d'essence dans le goulot du réservoir de carburant.
 3. Ne remplissez pas complètement le réservoir de carburant.
 4. Nettoyez l'essence renversée avant de démarrer le moteur.
 5. Fermez le bouchon de remplissage.

Charger la batterie M

- i** Chargez la batterie pendant 5 heures avant d'utiliser la fonction de démarrage électrique.
1. Branchez la fiche du chargeur sur la batterie.
 2. Branchez l'autre côté de la fiche dans la prise électrique.

Modifier la hauteur de coupe N

- Déplacez le guidon dans une autre fente.
- i** Arrêtez le moteur avant de modifier la hauteur de coupe. La lame peut causer de graves blessures.

Usage

Démarrer le moteur

Guidon 2-en-1 O P

1. Déplacez l'accélérateur en position « choke » (starter).
2. Tirez le levier de frein vers le guidon.
3. Relâchez le levier d'embrayage.
4. Attrapez le lanceur avec la main droite.
5. Tirez lentement sur le lanceur jusqu'à sentir une résistance.
6. Tirez de manière énergique sur le lanceur lorsque vous sentez une résistance.
7. Déplacez l'accélérateur en position « run » (fonctionnement) (entre rapide et lent).

⚠ La lame se met directement en mouvement après le démarrage du moteur.

- i** Laissez le moteur chauffer quelques minutes s'il fait froid.

Fonction de démarrage électrique P Q

1. Déplacez l'accélérateur en position « choke » (starter).
2. Tirez le levier de frein vers le guidon.
3. Relâchez le levier d'embrayage.
4. Appuyez légèrement sur le bouton E-start.

⚠ La lame se met directement en mouvement après le démarrage du moteur.

- i** Laissez le moteur chauffer quelques minutes s'il fait froid.

Actionner le levier d'embrayage R

1. Maintenez le levier d'embrayage contre le guidon pour avancer.
2. Relâchez le levier d'embrayage pour vous arrêter.

- i** Relâchez toujours le levier d'embrayage avant de démarrer le moteur. Lorsque vous poussez le levier d'embrayage vers l'avant, la machine avance.
- i** Actionnez le levier d'embrayage avec des mouvements rapides et complets. Maintenez le levier d'embrayage contre le guidon ou relâchez-le. Cela aidera à prolonger la durée de vie du mécanisme d'embrayage.

Actionner l'accélérateur S

- Placez toujours l'accélérateur en position « fast » (rapide) lors de la tonte pour de meilleurs résultats de coupe.
- i** Lorsque la lame tourne à la vitesse

prédéfinie, cela crée un effet d'aspiration qui améliore le levage et la coupe de l'herbe.

Éteindre le moteur T

1. Déplacez l'accélérateur en position « slow » (lent).
 2. Relâchez le levier d'embrayage pour vous arrêter.
 3. Relâchez le levier de frein pour éteindre le moteur
- ⚠** La lame tourne encore quelques secondes après l'arrêt du moteur. Retirez le capuchon de la bougie si la machine est laissée sans surveillance.

Résolution de problème

Problème	Cause possible	Solution
Le moteur ne s'allume pas.	Plus de carburant.	Faites l'appoint de carburant.
	Carburant incorrect ou de mauvaise qualité.	Vidangez le réservoir de carburant et le carburateur. Remplacez le carburant.
	Bougie défectueuse, sale ou mal placée.	Remplacez la bougie.
	Bougie mouillée de carburant (moteur noyé).	Séchez et réinstallez la bougie.
	Filtre à carburant obstrué, carburateur défectueux, allumage défectueux, soupapes bloquées, etc.	Apportez le moteur à un centre de service qualifié.
Le moteur n'a pas de puissance	(Certaines parties du) filtre à air obstrué(es).	Nettoyez ou remplacez les pièces du (filtre à air).
	Carburant incorrect ou de mauvaise qualité.	Vidangez le réservoir de carburant et le carburateur. Remplacez le carburant.
	Filtre à carburant obstrué, carburateur défectueux, allumage défectueux, soupapes bloquées, etc.	Apportez le moteur à un centre de service qualifié.

Transport et stockage

Lors du transport ou du stockage de la machine, respectez les instructions suivantes :

- ⚠ Si la machine est inutilisée pendant un mois ou plus, vous devez vider le réservoir de carburant et remplacer l'huile. Vous éviterez ainsi des problèmes lors du redémarrage.
- ⚠ Nettoyez soigneusement la machine et rangez-la couverte dans un endroit sec.
- ⚠ Ne stockez jamais la machine avec du carburant dans le moteur dans un bâtiment où des flammes nues ou des étincelles se produisent.
- ⚠ Portez des gants de protection pendant le transport.
- ⚠ Gardez le moteur, le pot d'échappement, la batterie et le réservoir de carburant exempts d'herbe, de feuilles ou d'excès de graisse.
- ⚠ Videz le réservoir de carburant à l'extérieur.
- ⚠ Laissez le moteur refroidir pendant 30 minutes minimum.
- ⚠ Gardez toujours la machine droite pour éviter les fuites de carburant.

Entretien

Nettoyage et entretien

- ℹ Un entretien régulier prolonge la durée de vie de la machine.
- ⚠ Laissez le moteur refroidir complètement.

Inspecter la lame

1. Inclinez la machine vers la droite pour que l'ouverture de ventilation soit vers le haut. Cela évite les fuites de carburant et les démarrages difficiles.
2. Inspectez la lame à la recherche de dommages, de fissures et de rouille excessive ou de corrosion. Une lame émoussée peut être affûtée, mais une

lame qui est usée, pliée, fissurée ou endommagée doit être remplacée.

Retirer et installer une lame U

- ℹ Portez des gants de protection lorsque vous retirez ou installez une lame.
1. Retirez le boulon et la rondelle avec une clé à douille.
 - ℹ Utilisez un bloc de bois pour empêcher la lame de tourner.
 2. Retirez la lame.
 3. Installez la lame avec le boulon et la rondelle.
 - ℹ Placez les rondelles avec le côté concave vers la lame.
 4. Serrez le boulon à l'aide d'une clé dynamométrique.
 - ℹ Utilisez un bloc de bois pour empêcher la lame de tourner.
 5. Vérifiez l'équilibre de la lame après l'installation.

Nettoyer le sac de ramassage

1. Nettoyez le sac de ramassage avec un tuyau d'arrosage.
2. Laissez complètement sécher le sac de ramassage avant de l'utiliser.
- ℹ Un sac de ramassage humide se bouchera rapidement lorsque vous l'utilisez.

Remplacer le sac de ramassage V

1. Détachez les clips du sac de ramassage du cadre du sac de ramassage.
2. Retirez le sac de ramassage
3. Faites glisser le cadre du sac de ramassage dans le sac de ramassage.
4. Fixez les clips du sac de ramassage autour du cadre du sac de ramassage.

Vidanger l'huile

- ℹ Vidangez l'huile usagée tant que le moteur est chaud. L'huile chaude s'écoule de manière plus rapide et complète.

1. Essuyez la zone autour du bouchon de remplissage d'huile.
2. Ouvrez le bouchon de remplissage avec jauge.
3. Placez un récipient approprié à côté de la machine pour récupérer l'huile usagée.
4. Inclinez la machine vers la droite. L'huile usagée sera évacuée par le goulot de remplissage.
5. Laissez l'huile s'écouler complètement.

Entretien du filtre à air W

- ❗ N'utilisez pas la machine sans filtre à air ou avec un filtre à air endommagé. La terre peut pénétrer dans le moteur et provoquer une usure rapide du moteur.
1. Appuyez sur les languettes du clapet et retirez le clapet.
 2. Retirez le filtre de la base du filtre à air.
 3. Inspectez le filtre et l'élément en mousse. Remplacez si nécessaire.
 4. Nettoyez le filtre en le tapotant plusieurs fois sur une surface dure ou en soufflant de l'air comprimé de l'intérieur.
- ❗ N'essuyez jamais la terre du filtre. La terre pénétrera entre les fibres.
5. Utilisez un chiffon humide pour essuyer la terre de l'intérieur de la base du filtre à air et du clapet.
- ❗ Empêchez la terre de pénétrer dans le conduit d'air vers le carburateur.

6. Installez le filtre et le clapet dans la base du filtre à air.

Entretien la bougie X

1. Retirez le capuchon de la bougie et enlevez la terre autour de la bougie.
 2. Retirez la bougie avec une clé à bougie.
 3. Remplacez la bougie si les électrodes sont usées ou si l'isolant est fissuré ou ébréché.
 4. Mesurez la distance de l'électrode de la bougie avec un instrument approprié. L'écart doit se trouver entre 0,7 et 0,8 mm.
 5. Corrigez l'écart en pliant doucement l'électrode latérale avec un outil approprié.
 6. Installez soigneusement la bougie à la main.
 7. Installez le capuchon de la bougie sur la bougie.
- ❗ Une bougie desserrée peut surchauffer et endommager le moteur. Une bougie trop serrée peut endommager le filetage de la culasse.

Régler le câble d'embrayage et le câble de frein Y

- Tournez le régleur de câble d'embrayage pour serrer le levier d'embrayage.
- Tournez le régleur de câble de frein pour serrer le levier de frein.

Schéma d'entretien

Entretien régulier		Avant chaque utilisation	Premier mois ou toutes les 5 heures	Tous les trois mois ou toutes les 25 heures	Tous les 6 mois ou toutes les 50 heures	Chaque année ou toutes les 100 heures	Tous les deux ans ou toutes les 250 heures
Effectuez l'entretien à chaque moment spécifié, selon la première éventualité.							
Huile de moteur	Vérifier	●					
	Remplacer		●	●			
Filtre à air	Vérifier		●				
	Remplacer			●			
Bougie	Vérifier					●	
	Régler						
	Remplacer						●
Volant d'inertie bloc frein (type A)	Vérifier					●	
Réservoir de carburant et filtre	Nettoyer			●			
Tuyau de carburant	Vérifier	Tous les 2 ans. Remplacer si nécessaire.					
Jeu de clapet	Vérifier					●	
	Régler						
Chambre de combustion	Nettoyer	Toutes les 200 heures.					

Service

A l'issue la période de garantie également, le plus grand soin sera apporté aux réparations.

Si vous avez besoin de service et/ou de réparations en dehors de la période de garantie, vous pouvez vous adresser directement à l'adresse ci-dessous:

Dvize bv, Witte Vlinderweg 51, 1521 PS

Wormerveer, Pays Bas

info@dvize.eu, www.hyundaitools-nl.com

Environnement

Traitement



Votre produit, vos accessoires et vos emballages doivent être triés pour une élimination écologique.

Ne jetez pas les outils électriques avec les ordures ménagères.

Conformément à la directive européenne 2002/96/CE relative aux déchets d'équipements électriques et électroniques et à sa mise en œuvre dans la législation nationale, les outils électriques qui ne sont plus utilisables doivent être collectés séparément et éliminés de manière écologique.

Pour protéger l'environnement, respectez les lois relatives à l'élimination du gaz, du pétrole, etc.

Etendue de la Garantie

Si, pendant la période couvrant la garantie, l'appareil présente des anomalies résultant de défauts de matériel et/ou de fabrication nous en assurerons la réparation gratuite, à condition que:

- L'appareil ait été utilisé de façon correcte, en tenant compte du but pour lequel il a été construit.
- L'appareil ait été réparé de façon appropriée par des personnes employés par le fournisseur.
- Le bon d'achat soit présenté.

Les piles rechargeables, les chargeurs de piles et les accessoires qui présentent une usure normale ne sont pas couverts par la garantie. En cas de défaut survenant pendant la période de garantie et ne pouvant pas être réparé, l'appareil sera remplacé gratuitement.

Garantie

Cet appareil a été entièrement contrôlé en usine. Une garantie de 24 mois s'applique aux défauts de matériel ou de fabrication à compter de la date d'achat. Le bon de caisse constitue aussi une preuve de garantie et doit être présenté en cas de réclamation relevant de la garantie. En cas de problèmes survenant dans la période de garantie, veuillez vous adresser à votre point de vente.

RASENMÄHER

57024

Änderungen vorbehalten; Spezifikationen können ohne Angabe von Gründen geändert werden.

Einleitende Hinweise

Diese Maschine ist ausschließlich zum Mähen von Naturrasen bestimmt.

Diese Maschine ist nicht für den gewerblichen Gebrauch vorgesehen.

Diese Maschine ist nicht für Personen unter Jahren bestimmt, oder für Personen, die mit der Anleitung nicht vertraut sind.

Produktbeschreibung

Inhalt der Verpackung A

In der Verpackung befinden sich die folgenden Teile:

- A. Rasenmäher
- B. Handgriff
- C. Schrauben für Handgriff
- D. Knöpfe für Handgriff
- E. Bedienfeld
- F. Schrauben für Bedienfeld
- G. Grassammelbeutel
- H. Rahmen für Grassammelbeutel
- I. Mulchkeil
- J. Halter für hinteren Auswurf
- K. Abdeckung für Seitenauswurf

Technische Daten

Drehzahl	2800 U/min
Nennleistung	4,2 kW
Gewicht	41 kg
Maße Vorderrad	8"
Maße Hinterrad	11"
Motortyp	Y196V
Öl	SAE 10W-30
Volumen des Öltanks	0,6 L
Benzin	Euro 95 (E10) bleifrei
Volumen Kraftstofftank	1 L
Volumen Grassammelbeutel	65 L
Schnitthöhe	25 – 75 mm
Schnittbreite	508 mm
Ladezeit	5 Stunden
L_{pA} (Schalldruck)*	83,6 dB(A)
L_{pA} (Unsicherheit)	3 dB(A)
L_{WA} (Schallleistung)**	95,8 dB(A)
L_{WA} (Unsicherheit)	2,06 dB(A)
Vibration	4,78 m/s ²
Vibration Unsicherheit	1,5 m/s ²

*Pegel des Schalldrucks am Arbeitsplatz.



Gemessen nach 2000/14/EG und 2005/88/EG.

**Der gemessene Wert ist niedriger als der garantierte Wert: L_{WA} dB(A). Gemessen nach 2000/14/EG und 2005/88/EG.

Sicherheit

Piktogramme in der Anleitung

In dieser Anleitung werden die folgenden Piktogramme verwendet:

-  Gefahr von Verletzungen oder Sachschäden.
-  Informationen, die als wichtig anzusehen sind, aber nicht im Zusammenhang mit Verletzungen stehen.

Piktogramme auf der Maschine B

Die folgenden Piktogramme gelten für die Maschine:

- Lesen Sie die Anleitung, bevor Sie die Maschine benutzen.
- **Gefahr durch herausgeschleuderte Gegenstände.** Während des Gebrauchs sicheren Abstand von anderen Personen halten.
- **Warnung.** Ziehen Sie das Zündkerzenkabel von der Zündkerze ab und lesen Sie die Anweisungen zur Reparatur oder Wartung.
- **Gefahr von Schnittverletzungen.** Schneidmesser in Bewegung. Hände oder Füße nicht in die Nähe oder unter die Öffnung der Schneidplatte halten.

Allgemeine Sicherheitshinweise

ACHTUNG!

-  **Lesen Sie sämtliche Sicherheitswarnhinweise und sonstigen Anweisungen.** Die Nichteinhaltung der nachstehend aufgeführten Anweisungen kann einen elektrischen Schlag, Brand und/oder schwere Verletzungen verursachen.











Sicherheitshinweise

Beachten Sie bei Verwendung der Maschine immer die beiliegenden Sicherheitshinweise und die folgenden ergänzenden Sicherheitshinweise sorgfältig.

-  **Bewahren Sie alle Warnhinweise und**

sonstigen Anweisungen zur künftigen Bezugnahme auf.

Verwendung und Wartung der Maschine

-  Entfernen Sie vor Gebrauch Fremdkörper vom Rasen, die von der Maschine weggeschleudert werden könnten.
-  Kontrollieren Sie, dass alle Bolzen, Muttern und Schrauben richtig angezogen sind.
-  Kontrollieren Sie, dass das Schneidmesser und die Schneidmesserschraube richtig befestigt sind. Wenn die Schneidkanten geschärft werden müssen, muss das auf beiden Seiten in gleichem Maße geschehen, um eine Unwucht zu vermeiden. Wenn das Schneidmesser beschädigt ist, muss es ersetzt werden.
-  Tragen Sie immer eine lange Hose und feste, rutschsichere Schuhe, wenn Sie die Maschine verwenden.
-  Verwenden Sie die Maschine nicht in einem geschlossenen und/oder schlecht belüfteten Raum. Von Kohlenmonoxid geht ein Gesundheitsrisiko aus.
-  Verwenden Sie die Maschine nur bei ausreichender Beleuchtung.
-  Verwenden Sie die Maschine nicht bei Regen, Gewitter oder nassem Gras.
-  Verwenden Sie die Maschine nicht auf einem Gefälle oder einem abschüssigen Rasen. Verwenden Sie die Maschine nur quer zu Gefällen.
-  Verwenden Sie die Maschine nicht, wenn Sicherheitssysteme geändert/ausgeschaltet wurden.
-  Verwenden Sie die Maschine nicht, wenn Sie müde oder krank sind oder unter dem Einfluss von Alkohol oder anderen Drogen stehen.
-  Verwenden Sie die Maschine nicht, wenn kein Mulchkeil oder Grassammelbeutel verwendet wird.

- ⚠ Achten Sie während des Gebrauchs auf Fremdkörper, die von der Maschine weggeschleudert werden könnten.
- ⚠ Halten Sie Kinder und Tiere in einem sicheren Abstand, wenn die Maschine verwendet wird.
- ⚠ Heben Sie die Maschine niemals mit laufendem Motor an.
- ⚠ Halten Sie niemals Hände oder Füße unter den Rasenmäher oder in die hintere Auswurföffnung, wenn der Motor läuft.
- ⚠ Ändern Sie die Nenndrehzahl des Motors nicht.
- ⚠ Koppeln Sie bei selbstfahrenden Maschinen vor dem Anlassen des Motors das selbstfahrende System ab.
- ⚠ Wenden Sie bei Verwendung der Maschine keine Gewalt an. Verwenden Sie die richtige Maschine für Ihre Aufgabe. Die richtige Maschine erledigt die Arbeit besser und sicherer.
- ⚠ Ändern Sie die Einstellungen des Motorreglers nicht.
- ⚠ Lassen Sie den Motor nicht unnötig mit hoher Geschwindigkeit laufen.
- ⚠ Lassen Sie den Motor nicht unbeaufsichtigt laufen.
- ⚠ Halten Sie Hände oder Füße von rotierenden Teilen fern.
- ⚠ Vermeiden Sie den Kontakt mit heißem Kraftstoff, Öl, Abgasen und heißen Oberflächen. Berühren Sie den Motor und Auspufftopf nicht. Diese Teile werden im Betrieb extrem heiß und bleiben auch nach dem Abstellen des Motors noch einige Zeit heiß. Lassen Sie den Motor ganz abkühlen, bevor Sie Wartung ausführen oder Anpassungen vornehmen.
- ⚠ Stellen Sie den Motor sofort ab, wenn an der Maschine ungewöhnliche Geräusche oder Vibrationen auftreten. Ziehen Sie das Zündkerzenkabel ab und finden Sie die Ursache heraus. Ungewöhnliche Geräusche oder Vibrationen sind im Allgemeinen ein Warnsignal für Probleme.
- ⚠ Stellen Sie in den folgenden Fällen den Motor ab und ziehen Sie den Zündkerzenstecker ab:
 - Vor dem Ausführen von Arbeiten unter dem Rasenmäher oder der hinteren Auswurföffnung.
 - Vor dem Ausführen von Wartung, Reparaturen oder Inspektionen.
 - Zum Tragen, Anheben oder Entfernen der Maschine.
 - Um die Maschine unbeaufsichtigt zu lassen.
 - Zum Anpassen der Schnitthöhe.
 - Um den Grassammelbeutel abzunehmen und zu leeren.
 - Nach dem Berühren eines unbekanntes Gegenstands.
- ⚠ Verwenden Sie nur vom Hersteller zugelassene Anbaugeräte und Zubehörteile. Die Verwendung falscher Anbaugeräte kann zu Verletzungen führen.
- ⚠ Warten Sie die Maschine. Kontrollieren Sie die Funktion von beweglichen Teilen, ob Teile schadhaft sind, und andere Umstände, die die Funktion der Maschine beeinträchtigen können.
- ⚠ Lassen Sie die Maschine reparieren, wenn sie beschädigt ist. Viele Unfälle werden durch mangelhaft gewartete Maschinen verursacht.
- ⚠ Halten Sie den Motor und den Auspufftopf frei von Gras, Blättern, übermäßigem Fett oder Kohlenstoff, um der Gefahr eines Brandes vorzubeugen.
- ⚠ Tauchen Sie die Maschine niemals in Wasser oder andere Flüssigkeiten und besprühen Sie die Maschine nicht damit. Halten Sie die Handgriffe trocken, sauber und frei von Schmutz. Reinigen Sie nach jedem Gebrauch.

- ⚠ Halten Sie die Rechtsvorschriften für die Entsorgung von Gas, Öl etc. ein, um die Umwelt zu schützen.
- ⚠ Bewahren Sie die nicht aktive Maschine außerhalb der Reichweite von Kindern auf. Erlauben Sie Personen, die mit der Maschine oder dieser Anleitung nicht vertraut sind, nicht, die Maschine zu bedienen. Die Verwendung der Maschine durch unerfahrene Benutzer ist gefährlich.

Kraftstoffsicherheit

- ⚠ Kraftstoff ist leicht entzündlich und Kraftstoffdämpfe können Explosionen verursachen. Treffen Sie Vorsichtsmaßnahmen, um das Risiko schwerer Verletzungen zu vermeiden.
- ⚠ Verwenden Sie zum Nachfüllen oder Entleeren des Kraftstofftanks einen zugelassenen Vorratsbehälter für Kraftstoff. Füllen Sie den Kraftstofftank niemals in Innenräumen, sondern in einem sauberen, gut belüfteten Außenbereich.
- ⚠ Rauchen Sie nicht und lassen Sie keine Funken, offenen Flammen oder anderen Zündquellen in Nähe der Maschine zu, während Sie Kraftstoff einfüllen oder die Maschine verwenden.
- ⚠ Halten Sie geerdete leitende Gegenstände (wie z.B. Werkzeug) fern von spannungsführenden elektrischen Teilen und Verbindungen, um Funkenbildung zu vermeiden. Funken können Dämpfe entzünden.
- ⚠ Bevor Sie den Kraftstofftank füllen: Stellen Sie den Motor immer ab und lassen Sie ihn abkühlen. Nehmen Sie niemals den Deckel vom Kraftstofftank ab und füllen Sie niemals Kraftstoff ein, während der Motor läuft oder wenn der Motor heiß ist. Verwenden Sie die Maschine nicht mit Undichtigkeiten im Kraftstoffsystem.
- ⚠ Lösen Sie den Tankdeckel langsam, damit Druck im Tank entweichen kann.
- ⚠ Füllen Sie den Kraftstofftank niemals über die Grenzmarke hinaus.
- ⚠ Füllen Sie den Kraftstofftank im Freien mit einem Trichter.
- ⚠ Füllen Sie Benzin und Öl nach, bevor Sie den Motor starten.
- ⚠ Entfernen Sie verschütteten Kraftstoff vom Kraftstofftank und vom Tankdeckel. Verwenden Sie die Maschine nie, wenn der Tankdeckel nicht fest verschraubt ist.
- ⚠ Vermeiden Sie das Entstehen einer Zündquelle durch verschütteten Kraftstoff. Wenn Kraftstoff verschüttet wird: Versuchen Sie nicht, den Motor anzulassen, sondern bringen Sie die Maschine aus dem betroffenen Bereich. Warten Sie, bis die Kraftstoffdämpfe verschwunden sind, bevor Sie den Motor anlassen. Bewahren Sie Kraftstoff in speziell für diesen Zweck entworfenen und zugelassenen Behältern auf.
- ⚠ Bewahren Sie Kraftstoff an einem kühlen, gut belüfteten Ort auf, fern von Funken, offenen Flammen oder anderen Zündquellen.
- ⚠ Bewahren Sie Kraftstoff oder eine Maschine mit Kraftstoff im Tank niemals in einem Gebäude auf, wo Dämpfe mit Funken in Kontakt kommen können, wie z.B. durch offene Flammen oder einen Kessel, Ofen, Wäschetrockner u. dgl. Lassen Sie den Motor abkühlen, bevor Sie die Maschine lagern.
- ⚠ Benzin ist hochentzündlich. Benzindämpfe können explodieren und schwere Verletzungen oder den Tod verursachen. Beim Umgang mit Benzin ist äußerste Vorsicht geboten. Außerhalb der Reichweite von Kindern aufbewahren.

Sicherheitshinweise für Ladegerät und Akku

- ⚠ Lesen Sie vor dem Laden des Akkus die allgemeinen Hinweise und Sicherheitsvorschriften sorgfältig durch.
- ⚠ Verwenden Sie zum Laden des Akkus nur das vorgeschriebene Ladegerät. Laden Sie mit diesem Ladegerät keine Akkus von einem anderen Typ. Netzadapter dürfen nur in Kombination mit dem Ladegerätanschluss und dem zugehörigen Akku verwendet werden.
- ⚠ Verwenden Sie das Ladegerät nur in einer trockenen Umgebung mit einer Temperatur zwischen 0 °C und 40 °C.
- ⚠ Verwenden Sie das Ladegerät nicht, wenn es beschädigt ist.
- ⚠ Lassen Sie das Ladegerät und den Akku nur von einer autorisierten Fachwerkstatt reparieren.
- ⚠ Der Akku darf nicht kurzgeschlossen werden. Sorgen Sie dafür, dass die Akku-Pole keine Metallgegenstände berühren können.
- ⚠ Bewahren Sie den Akku nicht an Orten auf, wo die Temperatur über 40 °C ansteigen kann, z.B. in einem in der Sonne geparkten Auto.
- ⚠ Verbrennen Sie den Akku nicht.
- ⚠ Versuchen Sie niemals, den Akku zu öffnen.
- ⚠ Wenn die Akkuflüssigkeit mit der Haut in Berührung kommt: Spülen Sie die Haut sofort mit fließendem Wasser ab. Neutralisieren Sie mit einer milden Säure, z.B. Zitronensaft oder Essig. Bei Kontakt mit den Augen: Mindestens 10 Minuten mit klarem, fließendem Wasser ausspülen und einen Arzt aufsuchen.

Installation

Handgriff installieren C

1. Schieben Sie den Handgriff ganz heraus.
2. Schrauben Sie den Handgriff mit den Schrauben und Knöpfen fest.
3. Führen Sie das Anlasserkabel an der rechten Seite des Handgriffs entlang.
4. Führen Sie das Kabel durch den Kabelkanal.
5. Fixieren Sie das Anlasserkabel mit der Kunststoffhülse.

Höhe des Handgriffs ändern D

- Für die hohe Position schrauben Sie den Handgriff mit den Schrauben und Knöpfen in Loch H fest.
- Für die niedrige Position schrauben Sie den Handgriff mit den Schrauben in Loch L fest.

Brems- und Kupplungszug installieren E

- Setzen Sie den Bremszug in die Öffnung am Bremshebel ein.
- Setzen Sie den Kupplungszug in die Öffnung am Kupplungshebel ein.

Mittelkonsole installieren F

1. Setzen Sie die Mittelkonsole auf die Stange.
2. Ziehen Sie die Mittelkonsole mit den Schrauben fest.

Grassammelbeutel zusammenbauen G

1. Schieben Sie den Rahmen für den Grassammelbeutel in den Grassammelbeutel.
 2. Befestigen Sie die Klammern des Grassammelbeutels um den Rahmen des Grassammelbeutels.
 3. Öffnen Sie die Klappe für den hinteren Auswurf.
 4. Nehmen Sie den Mulchkeil ab.
 5. Bringen Sie den Grassammelbeutel an.
- ⓘ Verwenden Sie den Grassammelbeutel nicht, wenn der Mulchkeil verwendet wird.

Mulchkeil anbringen oder abnehmen H

- i** Verwenden Sie den Mulchkeil, um die Innenseite der Grasnarbe für effizienteres Mulchen zu biegen.
1. Öffnen Sie die Klappe für den hinteren Auswurf.
 2. Bringen Sie den Mulchkeil an.
- i** Der Mulchkeil passt nur auf eine Weise.
 - i** Verwenden Sie den Mulchkeil nicht, wenn der Grassammelbeutel verwendet wird.

Halter für hinteren Auswurf installieren I

1. Öffnen Sie die Klappe für den hinteren Auswurf.
2. Bringen Sie die beiden Halter an.
3. Lassen Sie die Klappe für den hinteren Auswurf auf den Haltern aufliegen.

Abdeckung für Seitenauswurf anbringen J

- i** Verwenden Sie die Abdeckung für den Seitenauswurf nicht, wenn der Mulchkeil angebracht ist.
1. Öffnen Sie den Seitenauswurfschutz.
 2. Bringen Sie die Abdeckung für den Seitenauswurf an.

Öl nachfüllen K

- i** Alle Motoren werden im Werk getestet, bevor sie verpackt werden. Möglicherweise befindet sich noch Öl im Motor. Die noch im Motor verbleibende Ölmenge variiert.
1. Öffnen Sie den Tankdeckel mit dem Ölmesstab.
 2. Reinigen Sie den Ölmesstab.
 3. Führen Sie den Ölmesstab in den Motor ein.
 4. Schrauben Sie den Ölmesstab beim Messen des Ölstands nicht fest.
 5. Kontrollieren Sie, wie viel Öl sich auf dem Messstab befindet.
- i** Der Ölstand muss zwischen der oberen und unteren Grenzlinie liegen.

6. Füllen Sie Öl auf, wenn am Ölmesstab kein Öl ist.
7. Lassen Sie einen Teil des Öls ab, wenn das Öl über der oberen Grenzlinie liegt.
8. Schließen Sie den Tankdeckel mit Ölmesstab.

Kraftstoff nachfüllen L

- i** Der Motor wird ohne Benzin geliefert. Tanken Sie vor dem Anlassen des Motors 1 Liter nach.
1. Öffnen Sie den Tankdeckel.
 2. Füllen Sie Benzin bis zur Grenzmarke im Hals des Kraftstofftanks nach.
 3. Überfüllen Sie den Kraftstofftank nicht.
 4. Entfernen Sie verschüttetes Benzin, bevor Sie den Motor anlassen.
 5. Schließen Sie den Tankdeckel.

Akku laden M

- i** Laden Sie den Akku 5 Stunden vor Verwendung der elektrischen Anlasserfunktion.
1. Stecken Sie den Stecker des Ladegeräts in den Akku.
 2. Stecken Sie die andere Seite des Steckers in die Steckdose.

Schnitthöhe anpassen N

- Bewegen Sie den Handgriff zu einem anderen Schlitz.
- i** Stellen Sie vor dem Anpassen der Schnitthöhe den Motor ab. Das Schneidmesser kann schwere Verletzungen verursachen.

Gebrauch

Motor starten

2-in-1-Hebel O P

1. Stellen Sie den Gashebel in die Position „Choke“.
 2. Ziehen Sie den Bremshebel in Richtung Handgriff.
 3. Lassen Sie den Kupplungshebel los.
 4. Fassen Sie den Anlasserhebel mit der rechten Hand.
 5. Ziehen Sie langsam am Anlasserhebel, bis Sie einen Widerstand spüren.
 6. Wenn ein Widerstand spürbar ist, ziehen Sie kräftig am Anlasserhebel.
 7. Stellen Sie den Gashebel in die Position „Run“ (zwischen schnell und langsam).
- ⚠** Das Schneidmesser setzt sich unmittelbar nach dem Starten des Motors in Bewegung.
- i** Lassen Sie bei kaltem Wetter den Motor ein paar Minuten warmlaufen.

Elektrische Anlasserfunktion P Q

1. Stellen Sie den Gashebel in die Position „Choke“.
 2. Ziehen Sie den Bremshebel in Richtung Handgriff.
 3. Lassen Sie den Kupplungshebel los.
 4. Drücken Sie leicht auf den E-Start-Knopf.
- ⚠** Das Schneidmesser setzt sich unmittelbar nach dem Starten des Motors in Bewegung.
- i** Lassen Sie bei kaltem Wetter den Motor ein paar Minuten warmlaufen.

Kupplungshebel betätigen R

1. Halten Sie den Kupplungshebel gegen den Handgriff, um vorwärts zu fahren.
2. Lassen Sie den Kupplungshebel los, um anzuhalten.

- i** Lassen Sie immer den Kupplungshebel los, bevor Sie den Motor anlassen. Wenn der Kupplungshebel nach vorne gedrückt wird, fährt die Maschine vorwärts.
- i** Betätigen Sie den Kupplungshebel mit schnellen und vollständigen Bewegungen. Halten Sie den Kupplungshebel gegen den Handgriff, oder lassen Sie den Kupplungshebel los. Das trägt dazu bei, die Lebensdauer des Kupplungsmechanismus zu verlängern.

Gashebel betätigen S

- Stellen Sie für das beste Mähergebnis den Gashebel beim Mähen immer in die Position „Fast“.
- i** Wenn das Schneidmesser mit der voreingestellten Geschwindigkeit rotiert, entsteht ein Saugeffekt, wodurch das Gras besser angehoben und geschnitten wird.

Motor abstellen T

1. Stellen Sie den Gashebel in die Position „Slow“.
 2. Lassen Sie den Kupplungshebel los, um anzuhalten.
 3. Lassen Sie den Bremshebel los, um den Motor auszuschalten.
- ⚠** Das Schneidmesser dreht sich noch ein paar Sekunden, nachdem der Motor abgestellt wurde. Ziehen Sie den Zündkerzenstecker ab, wenn die Maschine unbeaufsichtigt zurückgelassen wird.

Problembhebung

Problem	Mögliche Ursache	Lösung
Motor startet nicht.	Kein Kraftstoff mehr.	Kraftstoff nachfüllen.
	Mangelhafter oder falscher Kraftstoff.	Kraftstofftank und Vergaser entleeren. Den Kraftstoff erneuern.
	Zündkerze defekt, verschmutzt oder falsch eingebaut.	Zündkerze austauschen.
	Zündkerze nass mit Kraftstoff (Motor abgesoffen).	Die Zündkerze trocknen und wieder einbauen.
	Kraftstofffilter verstopft, Vergaser defekt, Zündung defekt, Ventile klemmen usw.	Den Motor zu einem qualifizierten Servicezentrum bringen.
Motor hat keine Leistung.	(Teile des) Luftfilter(s) verstopft.	(Teile des) Luftfilter(s) reinigen oder ersetzen.
	Mangelhafter oder falscher Kraftstoff.	Kraftstofftank und Vergaser entleeren. Den Kraftstoff erneuern.
	Kraftstofffilter verstopft, Vergaser defekt, Zündung defekt, Ventile klemmen usw.	Den Motor zu einem qualifizierten Servicezentrum bringen.

Transport und Aufbewahrung

Beachten Sie beim Transport oder bei der Aufbewahrung der Maschine die folgenden Vorschriften:

- ⚠ Wenn die Maschine einen Monat oder länger außer Betrieb genommen wird, müssen Sie den Kraftstofftank leeren und das Öl erneuern. Dadurch werden Probleme beim Neustart vermieden.
- ⚠ Reinigen Sie die Maschine gründlich und bewahren Sie sie abgedeckt an einem trockenen Ort auf.
- ⚠ Bewahren Sie die Maschine niemals mit Kraftstoff im Motor in einem Gebäude auf, wo offene Flammen oder Funken vorkommen können.
- ⚠ Tragen Sie während des Transports Schutzhandschuhe.
- ⚠ Halten Sie den Motor, den Schalldämpfer, den Akku und den Kraftstofftank frei von

Gras, Blättern oder überschüssigem Fett.

- ⚠ Leeren Sie den Kraftstofftank im Freien.
- ⚠ Lassen Sie den Motor mindestens 30 Minuten abkühlen.
- ⚠ Stellen Sie die Maschine immer aufrecht, damit kein Kraftstoff ausläuft.

Wartung

Reinigung und Wartung

- ℹ Regelmäßige Wartung verlängert die Lebensdauer der Maschine.
- ⚠ Lassen Sie den Motor ganz abkühlen.

Schneidmesser prüfen

1. Neigen Sie die Maschine nach rechts, so dass die Lüftungsöffnung nach oben zeigt. Das beugt dem Austritt von Kraftstoff und Schwierigkeiten beim Anlassen vor.
2. Prüfen Sie das Schneidmesser auf Schäden,

Risse und starken Rost oder Korrosion. Ein stumpfes Schneidmesser kann geschärft werden, aber ein Schneidmesser, das stark abgenutzt, verbogen, gerissen oder beschädigt wurde, muss ersetzt werden.

Schneidmesser aus- und einbauen U

- i** Tragen Sie beim Aus- und Einbauen Schutzhandschuhe.
- 1. Drehen Sie mit einem Steckschlüssel den Bolzen mit Unterlegscheibe heraus.
- i** Verwenden Sie einen Holzklötz, so dass sich das Schneidmesser nicht drehen kann.
- 2. Nehmen Sie das Schneidmesser heraus.
- 3. Bauen Sie das Schneidmesser mit dem Bolzen und der Unterlegscheibe ein.
- i** Die Unterlegscheiben müssen mit der hohlen Seite zum Schneidmesser zeigen.
- 4. Ziehen Sie den Bolzen mit einem Drehmomentschlüssel fest.
- i** Verwenden Sie einen Holzklötz, so dass sich das Schneidmesser nicht drehen kann.
- 5. Kontrollieren Sie nach dem Einbau, dass das Schneidmesser keine Unwucht hat.

Grassammelbeutel reinigen

- 1. Reinigen Sie den Grassammelbeutel mit einem Gartenschlauch.
- 2. Lassen Sie den Grassammelbeutel vor Verwendung vollständig trocknen.
- i** Ein nasser Grassammelbeutel verstopft während des Gebrauchs schnell.

Grassammelbeutel austauschen V

- 1. Lösen Sie die Klammern des Grassammelbeutels vom Rahmen des Grassammelbeutels.
- 2. Nehmen Sie den Grassammelbeutel heraus.
- 3. Schieben Sie den Rahmen für den Grassammelbeutel in den Grassammelbeutel.
- 4. Befestigen Sie die Klammern des Grassammelbeutels um den Rahmen des Grassammelbeutels.

Öl ablassen

- i** Lassen Sie das gebrauchte Öl ab, während der Motor warm ist. Warmes Öl läuft schneller und vollständiger ab.
- 1. Reinigen Sie die Oberfläche rund um den Ölfülldeckel.
- 2. Öffnen Sie den Tankdeckel mit dem Ölmesstab.
- 3. Stellen Sie einen geeigneten Behälter zum Auffangen des gebrauchten Öls neben die Maschine.
- 4. Neigen Sie die Maschine nach rechts. Das gebrauchte Öl läuft durch den Einfüllstutzen aus.
- 5. Lassen Sie das gesamte Öl auslaufen.

Luftfilter warten W

- i** Verwenden Sie die Maschine nicht ohne Luftfilter oder mit einem beschädigten Luftfilter. Andernfalls kann Erde in den Motor eindringen und schnellen Motorverschleiß verursachen.
- 1. Drücken Sie auf die Laschen an der Klappe und nehmen Sie die Klappe ab.
- 2. Nehmen Sie den Filter aus dem Luftfiltersockel.
- 3. Prüfen Sie den Filter und das Schaumstoffelement. Ersetzen Sie bei Bedarf.
- 4. Reinigen Sie den Filter. Klopfen Sie ihn dafür mehrmals auf eine harte Oberfläche oder blasen Sie ihn von innen mit Druckluft aus.
- i** Wischen Sie niemals Erde vom Filter ab. Dadurch wird Erde zwischen die Fasern gewischt.
- 5. Wischen Sie mit einem feuchten Tuch Erde von der Innenseite des Luftfiltersockels und der Klappe.
- i** Achten Sie darauf, dass keine Erde aus dem Luftkanal zum Vergaser gelangt.
- 6. Setzen Sie den Filter und die Klappe in den Luftfiltersockel ein.

Zündkerze warten X

1. Nehmen Sie den Zündkerzenstecker ab und entfernen Sie Erde rund um die Zündkerze.
2. Bauen Sie die Zündkerze mit einem Zündkerzenschlüssel aus.
3. Wechseln Sie die Zündkerze aus, wenn die Elektroden abgenutzt sind oder der Isolator eingerissen oder gebrochen ist.
4. Messen Sie den Elektrodenabstand der Zündkerze mit einem geeigneten Messgerät. Der Abstand muss zwischen 0,7 und 0,8 mm liegen.
5. Korrigieren Sie die Öffnung durch vorsichtiges Biegen der Seitenelektrode mit einem geeigneten Werkzeug.

6. Bauen Sie die Zündkerze vorsichtig von Hand ein.
7. Bringen Sie den Zündkerzenstecker auf der Zündkerze an.
 - i** Eine lockere Zündkerze kann den Motor überhitzen und beschädigen. Zu festes Anziehen der Zündkerze kann das Gewinde im Zylinderkopf beschädigen.

Kupplungs- und Bremszug einstellen Y

- Drehen Sie am Kupplungszug-Einsteller, um den Kupplungshebel zu befestigen.
- Drehen Sie am Bremszug-Einsteller, um den Bremshebel zu befestigen.

Wartungsplan

Regelmäßige Wartung		Vor jedem Gebrauch	Erster Monat oder nach 5 Stunden	Alle drei Monate oder nach 25 Stunden	Alle sechs Monate oder nach 50 Stunden	Jedes Jahr oder nach 100 Stunden	Alle zwei Jahre oder nach 250 Stunden
Führen Sie die Wartung zu jedem angegebenen Zeitpunkt durch, je nachdem, welcher zuerst eintritt.							
Motoröl	Kontrollieren	●					
	Auswechseln		●	●			
Luftfilter	Kontrollieren		●				
	Auswechseln			●			
Zündkerze	Kontrollieren Einstellen					●	
	Auswechseln						●
Schwungrad-Bremsklotz (Typ A)	Kontrollieren					●	
Kraftstofftank und Filter	Reinigen			●			
Kraftstoffschlauch	Kontrollieren	Alle 2 Jahre. Bei Bedarf ersetzen.					
Ventilspiel	Kontrollieren Einstellen					●	
Brennkammer	Reinigen	Nach je 200 Stunden.					

Service

Auch nach Ablauf der Garantiezeit werden Reparaturen mit großer Sorgfalt durchgeführt. Für Service und Reparatur außerhalb der Garantiezeit können Sie sich direkt an folgende Adresse wenden:
 Dvize bv, Witte Vlinderweg 51, 1521 PS
 Wormerveer, Niederlande
 info@dvize.eu, www.hyundaitools-nl.com

Umwelt

Entsorgung



Ihr Produkt, das Zubehör und die Verpackung müssen für eine umweltfreundliche Entsorgung sortiert werden.

Elektrowerkzeuge dürfen nicht im Hausmüll entsorgt werden. Nach der Europäischen Richtlinie 2002/96/EG für Elektro- und Elektronik-Altgeräte und ihrer Umsetzung in nationales Recht müssen nicht mehr verwendbare Elektrowerkzeuge getrennt gesammelt und umweltgerecht entsorgt werden. Halten Sie die Rechtsvorschriften für die Entsorgung von Gas, Öl etc. ein, um die Umwelt zu schützen.

Garantie

Dieses Gerät wurde bei uns im Werk vollständig überprüft. Auf Material- und Produktionsfehler wird eine Garantie von 24 Monaten nach Ankaufsdatum gewährt. Der Kassenbon dient gleichzeitig als Garantiebeweis und muß, wenn die Garantie in Anspruch genommen werden soll, vorgelegt werden. Wenden Sie sich bei etwaigen Problemen innerhalb der Garantiezeit an den Händler, bei dem Sie das Gerät gekauft haben.

Garantiebestimmungen

Sollte dieses Gerät innerhalb der Garantiezeit Mängel aufgrund von Material- oder Produktionsfehlern aufweisen, garantieren wir eine kostenlose Reparatur, unter der Bedingung, daß:

- das Gerät korrekt und seinem Zweck entsprechend verwendet wurde.
- das Gerät fachkundig und von einer vom Händler autorisierten Person repariert wird.
- der Kassenbon vorgelegt wird.

Aufladbare Batterien, Ladegeräte und Einzelteile, bei denen ein normaler Verschleiß auftritt, sind von dieser Garantie ausgenommen.

Sollte während der Garantiezeit ein Defekt auftreten, der nicht zu reparieren ist, wird das Gerät kostenlos ersetzt.

GRÄSKLIPPARE

57024

Med förbehåll för ändringar. Specifikationerna kan komma att ändras utan föregående meddelande.

Inledning

Maskinen är endast avsedd för klippning av naturligt gräs.

Maskinen är inte avsedd för professionellt bruk.

Maskinen är inte avsedd för användning av personer under år eller av personer som inte är bekanta med innehållet i bruksanvisningen.

Produktbeskrivning

Innehållet i förpackningen A

Förpackningen innehåller följande delar:

- A. Gräsklippare
- B. Handtag
- C. Skruvar för handtag
- D. Knoppar för handtag
- E. Manöverpanel
- F. Skruvar för manöverpanel
- G. Gräsuppsamlare
- H. Ram för gräsuppsamlare
- I. Mulchplugg
- J. Stöd för bakutkast
- K. Lock för sidutkast

Tekniska data

Varvtal	2800 rpm
Nominell effekt	4,2 kW
Vikt	41 kg
Mått på framhjul	8tum
Mått på bakhjul	11tum
Motortyp	Y196V
Olja	SAE 10W-30
Oljetankens volym	0,6 l
Bensin	Euro 95 (E10) blyfri
Bensintankens volym	1 l
Gräsuppsamlarens volym	65 l
Klipphöjd	25 – 75 mm
Klippbredd	508 mm
Laddningstid	5 timmar
L_{pA} (ljudtryck)*	83,6 dB(A)
L_{pA} (osäkerhet)	3 dB(A)
L_{WA} (ljudeffekt)**	95,8 dB(A)
L_{WA} (osäkerhet)	2,06 dB(A)
Vibration	4,78 m/s ²
Vibrationsosäkerhet	1,5 m/s ²



*Ljudtrycksnivå på användningsplatsen. Mätt enligt 2000/14/EC och 2005/88/EC.

**Det uppmätta värdet är mindre än det garanterade värdet: L_{WA} dB(A). Mätt enligt 2000/14/EC och 2005/88/EC.

Säkerhet

Symboler i bruksanvisningen

I den här bruksanvisningen används följande symboler:

-  Fara för personskador eller skador på egendom.
-  Information som är viktig men som inte relaterar till skada.

Symboler på maskinen B

Följande symboler gäller för maskinen:

- Läs bruksanvisningen innan du använder maskinen.
- **Risk för utslungade föremål.** Andra personer ska befinna sig på säkert avstånd under användning.
- **Varning.** Ta av tändstiftets ledning från tändstiftet och läs anvisningarna vid reparation eller underhåll.
- **Risk för skärsår.** Skärande knivar i rörelse. Stick inte in händer eller fötter nära eller under skärplattans öppning.

Allmänna säkerhetsanvisningar

WARNING!

-  **Läs alla säkerhetsvarningar och alla anvisningar.** Fel som uppstår till följd av att varningarna och anvisningarna nedan inte följts kan orsaka elchock, brand och/eller allvarliga kroppsskador.

















Sikkerhetsvarningar

Följ alltid medföljande säkerhetsanvisningar och de övriga säkerhetsanvisningarna nedan när du använder maskinen.

-  **Spara alla varningar och anvisningar för framtida referens.**

Användning och underhåll av maskinen

-  Avlägsna främmande föremål från gräsmattan innan användning. Annars kan dessa slungas iväg av maskinen.

-  Kontrollera att alla bultar, muttrar och skruvar är ordentligt åtdragna.
-  Kontrollera att kniven och knivskruven är ordentligt åtdragna. När eggarna måste slipas bör detta göras lika på båda sidor för att undvika obalans. Om kniven är skadad måste den bytas ut.
-  Använd alltid långbyxor och robusta, halksäkra skor när du använder maskinen.
-  Använd inte maskinen i ett slutet och/eller dåligt ventilerat utrymme. Kolmonoxid utgör en hälsorisk.
-  Använd endast maskinen vid tillräckligt med ljus.
-  Använd inte maskinen när det regnar, vid åskväder eller när gräset är blött.
-  Använd inte maskinen nedåtgående i en sluttning eller i nedförsbacke. I sluttningar ska maskinen endast användas i längdriktningen.
-  Använd inte maskinen när dess säkerhetssystem har ändrats/inaktiverats.
-  Använd inte maskinen när du är trött, sjuk eller påverkad av alkohol eller narkotiska preparat.
-  Använd inte maskinen utan mulchplugg eller gräsuppsamlare.
-  Var uppmärksam på främmande föremål som kan slungas iväg av maskinen under drift.
-  Håll barn och djur på säkert avstånd när maskinen används.
-  Lyft aldrig maskinen när motorn är igång.
-  Stick aldrig in händer eller fötter under gräsklipparen eller i bakutkastet när motorn är igång.
-  Ändra inte motorns nominella hastighet.
-  På självgående maskiner ska det självgående systemet kopplas bort innan du startar motorn.
-  Forcera inte maskinen. Använd rätt maskin för ändamålet. Med rätt maskin görs jobbet bättre och säkrare.

- ⚠ Ändra inte inställningarna för motorstyrenheten.
- ⚠ Kör inte motorn i hög hastighet i onödan.
- ⚠ Låt inte motorn drivas utan uppsikt.
- ⚠ Håll händer och fötter undan från maskinens roterande delar.
- ⚠ Undvik kontakt med varmt bränsle, olja, avgaser och heta ytor. Vidrör inte motorn eller ljuddämparen. Dessa delar blir extremt varma under användning och förblir varma under en tid efter att motorn stängts av. Låt motorn svalna helt innan du utför underhåll eller justeringar.
- ⚠ Stäng av motorn omedelbart om maskinen är onormalt bullrig eller om den vibrerar. Koppla i dessa fall bort tändstiftsledningen och leta efter orsaken. Ovanligt ljud eller ovanliga vibrationer är i allmänhet tecken på någon form av problem.
- ⚠ I följande situationer ska du stänga av motorn och ta bort hatten på tändstiftet:
 - För att utföra åtgärder på gräsklipparens undersida eller det bakre utkastet.
 - Vid underhåll, reparation eller inspektion.
 - För att bära, lyfta eller forsla bort maskinen.
 - Innan du lämnar maskinen utan uppsikt.
 - Vid anpassning av skärhöjden.
 - Innan du tar bort och tömmer gräsuppsamlaren.
 - När maskinen har träffat ett okänt objekt.
- ⚠ Använd endast delar och tillbehör som godkänts av tillverkaren. Användning av felaktiga delar och tillbehör kan orsaka personskador.
- ⚠ Underhåll maskinen. Kontrollera att rörliga delar fungerar samt att inga sprickor eller andra skador som kan påverka maskinens funktion uppstått.

- ⚠ Reparera maskinen om den är skadad. Många olyckor orsakas av dåligt underhållen utrustning.
- ⚠ För att undvika brandrisk, håll motorn och ljuddämparen fria från gräs, löv, överflödigt fett och kol.
- ⚠ Sänk aldrig ner maskinen i vatten eller andra vätskor. Spruta aldrig maskinen med vatten eller andra vätskor. Håll handtagen torra, rena och fria från smuts. Rengör efter varje användning.
- ⚠ För att skydda miljön, följ gällande regler för bortskaffande av bränsle, olja osv.
- ⚠ Förvara maskinen utom räckhåll för barn. Låt inte personer som inte är bekanta med maskinen eller denna bruksanvisning använda maskinen. Användning av maskinen av oerfarna användare utgör en fara.

Bränslesäkerhet

- ⚠ Bränslet är mycket brandfarligt. Dess ångor kan orsaka explosioner. Vidta försiktighetsåtgärder för att undvika risker för allvarlig personskada.
- ⚠ Använd en godkänd bränsleförvaringsbehållare när du fyller på eller tömmer bränsletanken. Fyll aldrig på bränsletanken inomhus. Fyll på bränsletanken på ett rent, väl ventilerat utomhusområde.
- ⚠ Rök inte nära maskinen och undanhåll gnistor, öppen eld och andra antändningskällor från maskinen när du ska fylla på bränsle eller när du använder maskinen.
- ⚠ Håll jordade ledande föremål, såsom elverktyg, borta från spänningsförande elektriska delar och anslutningar för att undvika gnistor. Gnistor kan antända ångor.
- ⚠ Stäng alltid av motorn och låt den svalna innan du fyller på bränsletanken. Ta aldrig bort tanklocket eller fyll på

bränsle när motorn är igång eller varm. Använd inte maskinen om läckage finns i bränslesystemet.

- ⚠ Lossa långsamt tanklocket för att frigöra tryck i tanken.
- ⚠ Fyll aldrig bränsletanken över gränsmarkeringen.
- ⚠ Fyll bränsletanken utomhus, med hjälp även tratt.
- ⚠ Fyll på bensin och olja innan du startar motorn.
- ⚠ Rengör spillt bränsle från bränsletanken och locket. Använd aldrig maskinen utan att tanklocket sitter ordentligt på plats.
- ⚠ Förhindra att en antändningskälla uppstår vid spillt bränsle. Om bränsle har spillts, försök inte att starta motorn. Flytta istället maskinen bort från området. Vänta med att starta motorn tills bränsleångorna har försvunnit. Förvara bränsle i behållare som är avsedda och godkända för detta ändamål.
- ⚠ Förvara bränsle på en sval, väl ventilerad plats, undan från gnistor, öppen eld och andra antändningskällor.
- ⚠ Förvara aldrig bränsle eller en maskin med bränsle i tanken i en byggnad där ångor kan komma i kontakt med gnistor från öppen eld eller en värmepanna, ugn, eller torktumlare. Låt motorn svalna innan du ställer undan den.
- ⚠ Bensin är extremt antändligt. Bensinånga kan explodera och orsaka allvarliga personskador eller dödsfall. Var ytterst försiktig när du hanterar bensin. Förvara utom räckhåll för barn.

Säkerhetsanvisningar för laddare och batteri

- ⚠ Läs noggrant de allmänna anvisningarna och säkerhetsanvisningarna innan du laddar batteriet.
- ⚠ Använd endast den föreskrivna laddaren för att ladda batteriet. Ladda inte batterier

av någon annan typ med denna laddare. Nätadapter ska endast användas i kombination med laddaranslutningen och tillhörande batteri.

- ⚠ Använd endast laddaren i torr miljö med en temperatur mellan 0 °C och 40 °C.
- ⚠ Använd inte laddaren om den är skadad.
- ⚠ Låt endast laddaren och batteriet repareras av en auktoriserad reparatör.
- ⚠ Undvik kortslutning av batteriet. Låt inte batteripolerna vidröra metallföremål.
- ⚠ Förvara inte batteriet på platser där temperaturen kan stiga över 40 °C, till exempel i en bil parkerad i solen.
- ⚠ Bränn inte batteriet.
- ⚠ Försök aldrig att öppna batteriet.
- ⚠ Om batterivätskan kommer i kontakt med huden, skölj genast med rinnande vatten. Neutralisera med en mild syra, till exempel citronsaft eller vinäger. Vid ögonkontakt, skölj med rent rinnande vatten i minst 10 minuter och kontakta läkare.

Montering

Montera handtaget C

1. Dra helt ut handtaget.
2. Fäst handtaget med skruvarna och knopparna.
3. Placera startkabeln på höger sida av handtaget.
4. Dra kabeln genom kabelkanalen.
5. Fäst startkabeln med hjälp av plasthylsan.

Justera höjden på handtaget D

- Fäst handtaget med skruvarna och knopparna i hålet markerat H för högsta position.
- Fäst handtaget med skruvarna och knopparna i hålet markerat L för lägsta position.

Montera bromskabel och kopplingsvajer E

- Placera bromskabeln i öppningen på bromshandtaget.
- Placera kopplingsvajern i öppningen på kopplingshandtaget.

Montera mittpanelen F

1. Placera mittpanelen på stängen.
2. Fäst mittpanelen med skruvarna.

Montera gräsupsamlaren G

1. Skjut in gräsupsamlarens ram i gräsupsamlaren.
 2. Fäst gräsupsamlarens klämmor runt gräsupsamlarens ram.
 3. Öppna den bakre utloppsventilen.
 4. Ta bort mulchpluggen.
 5. Sätt på gräsupsamlaren.
- i** Använd inte gräsupsamlaren när mulchpluggen används.

Montera eller ta bort mulchpluggen H

- i** Använd mulchpluggen för att böja insidan av grästorvan för effektivare komposttäckning.
1. Öppna utloppsklaffen.
 2. Sätt i mulchpluggen.
- i** Mulchpluggen passar bara på ett sätt.
- i** Använd inte mulchpluggen och gräsupsamlaren samtidigt.

Montera stöden för bakutkastet I

1. Öppna utloppsklaffen.
2. Montera de två stöden.
3. Låt utloppsklaffen ligga mot stöden.

Montera locket på sidutkastet J

- i** Använd inte locket för sidutkastet i kombination med mulchpluggen.
1. Öppna skyddet på sidutkastet.
 2. Placera locket på sidutkastet.

Fylla på olja K

- i** Alla motorer testas i fabriken innan leverans. Det kan därför finnas olja kvar i motorn. Mängden olja som finns kvar i motorn kan variera.
1. Öppna påfyllningslocket med oljestickan.
 2. Torka av oljestickan.
 3. Sätt i oljestickan i motorn.
 4. Skruva inte fast oljestickan när du ska mäta oljenivån.
 5. Se efter hur mycket olja som finns på oljestickan.
- i** Oljenivån ska vara mellan den övre och den nedre gränsmarkeringen.
6. Om det inte finns någon olja på oljestickan, fyll på olja.
 7. Tappa av olja om oljenivån är över den övre markeringen.
 8. Skruva fast påfyllningslocket.

Fylla på bensin L

- i** Motorn levereras utan bensin. Tanka 1 liter bensin innan du startar motorn.
1. Öppna tanklocket.
 2. Tanka upp till bränslegränsen i halsen på bränsletanken.
 3. Fyll inte tanken helt.
 4. Torka bort eventuellt spilld bensin innan du startar motorn.
 5. Stäng tanklocket.

Ladda batteriet M

- i** Ladda batteriet i fem timmar innan du använder den elektriska startfunktionen.
1. Anslut laddarens kontakt till batteriet.
 2. Sätt i den andra kontakten i ett eluttag.

Justera klipphöjden N

- Flytta spaken till ett annat spår.
- i** Stäng av motorn innan du justerar klipphöjden. Kniven kan orsaka allvarliga skador.

Användning

Starta motorn

2-i-1-spak O P

1. Flytta gasreglaget till "choke"-läget.
2. Dra bromshandtaget mot styret.
3. Släpp kopplingshantaget.
4. Ta tag i starthandtaget med höger hand.
5. Dra långsamt i starthandtaget tills det tar emot.
6. När motstånd känns, dra kraftigt i starthandtaget.
7. Flytta gasreglaget till "run"-läget (mellan snabbt och långsamt).

⚠ Kniven sätter omedelbart igång när motorn startas.

i Om det är kallt, låt motorn värmas upp i några minuter.

Elektrisk startfunktion P Q

1. Flytta gasreglaget till "choke"-läget.
2. Dra bromshandtaget mot styret.
3. Släpp kopplingshantaget.
4. Tryck försiktigt in E-startknappen.

⚠ Kniven sätter omedelbart igång när motorn startas.

i Om det är kallt, låt motorn värmas upp i några minuter.

Använd kopplingshandtaget R

1. Håll kopplingshandtaget mot styret för att köra framåt.
2. Släpp kopplingen för att stoppa maskinen.
i Frigör alltid kopplingen innan du startar motorn. När kopplingshandtaget förs framåt, kör maskinen framåt.
- i** Styr kopplingshandtaget snabbt och fullt ut. Håll kopplingshandtaget mot styret eller släpp kopplingshandtaget helt. Detta minskar slitaget och förlänger kopplingsmekanismens livslängd.

Använd gasreglaget S

- Ställ in gasreglaget på "fast"-läget för bästa klippresultat.
i När kniven roterar med den förinställda hastigheten uppstår en sugeffekt som förbättrar lyftet av gräset och ger en jämnare klippning.

Stäng av motorn T

1. Ställ in gasreglaget på "slow"-läget.
2. Släpp kopplingen för att stoppa maskinen.
3. Släpp bromshandtaget för att stänga av motorn.
⚠ Kniven fortsätter att rotera några sekunder efter att motorn stängts av. Ta bort tändstiftshatten om klippare lämnas obevakad.

Felsökning

Problem	Möjlig orsak	Åtgärd
Motorn startar inte.	Bränslet är slut.	Fyll på bränsle.
	Dåligt eller fel bränsle.	Töm bränsletanken och förgasaren. Byt ut bränslet.
	Tändstiftet är defekt, smutsigt eller sitter fel.	Byt ut tändstiftet.
	Tändstiftet är vått med bränsle (flödad motor).	Torka av och sätt i tändstiftet igen.
	Bränslefiltret är igensatt, förgasaren är defekt, tändningen är defekt, ventilerna har fastnat osv.	Lämna in motorn hos en auktoriserad verkstad.
Motorn har ingen kraft.	(Delar av) luftrenaren är igensatt(a).	Rengör eller byt ut delarna (på luftrenaren).
	Dåligt eller fel bränsle.	Töm bränsletanken och förgasaren. Byt ut bränslet.
	Bränslefiltret är igensatt, förgasaren är defekt, tändningen är defekt, ventilerna har fastnat osv.	Lämna in motorn hos en auktoriserad verkstad.

Transport och förvaring

Följ anvisningarna nedan vid transport eller förvaring av maskinen:

- ⚠ Om maskinen ska tas ur drift under en månad eller längre, töm bränsletanken och byt oljan. Detta förebygger senare startproblem.
- ⚠ Rengör noggrant maskinen och förvara den övertäckt på ett torrt ställe.
- ⚠ Förvara aldrig en maskin med bränsle i motorn i en byggnad där öppna lågor eller gnistor kan förekomma.
- ⚠ Använd arbetshandskar vid transport.
- ⚠ Håll motorn, ljuddämparen, batteriet och bränsletanken fria från gräs, löv eller överflödigt fett.
- ⚠ Töm bränsletanken utomhus.
- ⚠ Låt motorn svalna i minst 30 minuter.

- ⚠ För att undvika bränsleläckage, håll alltid maskinen i upprätt läge.

Underhåll

Rengöring och underhåll

- 📌 Regelbundet underhåll förlänger maskinen livslängd.
- ⚠ Låt motorn svalna helt.

Inspektera kniven

1. Luta maskinen åt höger så att ventilen är i upprätt läge. Detta förhindrar bränsleläckage och startproblem.
2. Inspektera kniven för att se om den har skador, sprickor, kraftig rost eller korrosion. En trubbig kniv kan slipas. En kniv som är mycket sliten, böjd, spräckt eller skadad ska bytas ut.

Ta loss och montera kniven U

- i** Använd skyddshandskar vid borttagning och montering.
- 1. Lossa och ta bort bulten och brickan med en hylsnyckel.
- i** Använd ett träblock för att förhindra att kniven roterar.
- 2. Ta av kniven.
- 3. Montera kniven med hjälp av bulten och brickan.
- i** Placera brickan med den konkava sidan mot kniven.
- 4. Spänn fast bulten med en momentnyckel.
- i** Använd ett träblock för att förhindra att kniven roterar.
- 5. Kontrollera knivens balans efter montering.

Rengör gräsupsamlaren

- 1. Rengör gräsupsamlaren med hjälp av en trädgårdsslang.
- 2. Låt den torka helt innan den används igen.
- i** En våt gräsupsamlare kan lätt bli tilltäppt under användning.

Byt gräsupsamlare V

- 1. Lossa klämmorna på ramen.
- 2. Ta av gräsupsamlaren.
- 3. Skjut in gräsupsamlarens ram i gräsupsamlaren.
- 4. Fäst gräsupsamlarens klämmor runt gräsupsamlarens ram.

Tappa av olja

- i** Töm den använda oljan medan motorn är varm. Varm olja rinner ut snabbare och mer fullständigt.
- 1. Torka av området runt oljepåfyllningslocket.
- 2. Öppna påfyllningslocket med oljestickan.
- 3. Placera ett oljetråg bredvid maskinen för att samla upp den använda oljan.
- 4. Luta maskinen åt höger. Den använda oljan töms genom påfyllningshalsen.
- 5. Låt oljan rinna ut helt.

Underhåll av luftrenaren W

- i** Använd inte maskinen utan luftrenare eller med en skadad luftrenare. Jord kan då komma in i motorn och kan orsaka onödigt slitage på motorn.
- 1. Tryck in klämmorna på locket och ta bort det.
- 2. Ta bort filtret från luftfiltreringsenheten.
- 3. Inspektera filtret och skumelementet. Byt ut vid behov.
- 4. Rengör filtret genom att knacka det mot en hård yta flera gånger eller genom att blåsa tryckluft inifrån.
- i** Torka aldrig av jord från filtret. Detta kan orsaka att jord fastnar mellan fibrerna.
- 5. Använd en fuktig trasa för att torka av jord från insidan av luftfiltreringsenheten och locket.
- i** Förhindra att jord tränger in i luftkanalen till förgasaren.
- 6. Montera filtret och ventilen i luftfiltreringsenheten.

Underhåll av tändstiftet X

- 1. Ta bort hatten på tändstiftet och torka bort smuts från tändstiftet.
- 2. Ta bort tändstiftet med hjälp av en tändstiftsnyckel.
- 3. Om elektroderna är slitna eller om isolatorn är sprucken eller knäckt, byt ut tändstiftet.
- 4. Mät öppningen mellan tändstiftet och elektroden med en lämplig mätare. Öppningen ska vara mellan 0,7 och 0,8 mm.
- 5. Justera öppningen genom att försiktigt böja sideelektroden med hjälp av ett lämpligt verktyg.
- 6. Skruva försiktigt fast tändstiftet för hand.
- 7. Sätt på tändstiftshatten.
- i** Ett löst tändstift kan överhettas och skada motorn. Ett för hårt åtdraget tändstift kan skada gängorna i topplocket.

Justera kopplingsvajer och bromskabel Y

- Vrid kopplingsvajerns reglage för att dra åt kopplingshandtaget.

- Vrid bromskabelns reglage för att dra åt bromshandtaget.

Underhållsschema

Periodiskt underhåll		Inför varje användning	Första månaden eller efter 5 drifttimmar	Var tredje månad eller efter 25 drifttimmar	Var sjätte månad eller efter 50 drifttimmar	En gång om året eller efter 100 drifttimmar	Vart annat år eller efter 250 drifttimmar
Utför underhåll vid angiven tid eller efter behov.							
Motorolja	Kontrollera	●					
	Byt		●	●			
Luftfilter	Kontrollera		●				
	Byt			●			
Tändstift	Kontrollera Justera					●	
	Byt						●
Svänghjulets bromsbelägg (typ A)	Kontrollera					●	
Bränsletank och -filter	Rengör			●			
Bränsleslang	Kontrollera	Vart annat år. Byt vid behov.					
Ventilspel	Kontrollera Justera					●	
Förbränningskammare	Rengör	Efter var 200:e drifttimme.					

Service

Om reparationer skulle krävas efter garantiperioden kommer vi med största omsorg att utföra dessa. För service och/eller reparation utom garantiperioden kan du direkt kontakta nedanstående adress:

Dvize bv, Witte Vlinderweg 51, 1521 PS
Wormerveer, Nederländerna
info@dvize.eu, www.hyundaitools-nl.com

Miljö

Avyttring



Denna produkt samt dess tillbehör och förpackningar ska källsorteras för miljövänligt bortscaffande.

Kasta aldrig elverktyg i hushållsavfall. Enligt det europeiska direktivet 2002/96/EG för avfall som utgörs eller innehåller elektriska och elektroniska produkter och dess implementering i nationell lagstiftning måste elverktyg som inte längre kan användas samlas in separat och kasseras på ett miljövänligt sätt.

För att skydda miljön, följ gällande regler för bortscaffande av bränsle, olja osv.

Garanti

Detta redskap har kontrollerats grundligt i fabriken. Efter inköpsdatum gäller 2 hela års garanti för material- och produktionsfel. Inköpskvittot är även ditt garantibevis och måste överläggas vid anspråk på garantiersättning. Kontakta din försäljningsadress vid eventuella problem inom garantiperioden.

Garantivillkor

Om redskapet visar defekter till följd av material- eller produktionsfel under garantiperioden, garanterar vi gratis reparation på villkor att:

- Redskapet har använts på rätt sätt och för sitt avsedda ändamål.
- Reparationer utförs professionellt av en person som utses av återförsäljaren.
- Inköpsbevis överläggs.

Uppladdningsbara batterier, batteriladdare och delar som är utsatta för normalt slitage ingår inte i garantin.

Om inom garantiperioden en defekt uppstår som inte kan repareras, ersätts redskapet kostnadsfritt med ett nytt.

PLÆNEKLIPPER

57024

Med forbehold for ændringer; specifikationer kan ændres uden varsel.

Introduktion

Denne maskine er udelukkende beregnet til slåning af naturligt græs.

Denne maskine er ikke beregnet til professionel brug.

Denne maskine må ikke anvendes af personer under år, og personer, som ikke er bekendt med brugsanvisningen.

Produktbeskrivelse

Pakkens indhold A

Pakken indeholder følgende dele:

- A. Plæneklipper
- B. Håndtag
- C. Skruer til håndtag
- D. Knapper til håndtag
- E. Kontrolpanel
- F. Skruer til kontrolpanel
- G. Græsopsamler
- H. Ramme til græsopsamler
- I. Mulching-prop
- J. Støtte til bagudkast
- K. Skærm til sideudkast

Tekniske oplysninger

Omdrejningstal	2800 o/m
Nominel effekt	4,2 kW
Vægt	41 kg
Mål på forhjul	8"
Mål på baghjul	11"
Motortype	Y196V
Olie	SAE 10W-30
Olietankvolumen	0,6 l
Benzin	Euro 95 (E10) blyfri
Benzintankvolumen	1 l
Græsopsamlervolumen	65 l
Klippehøjde	25 – 75 mm
Klippebredde	508 mm
Opladningstid	5 timer
L_{pA} (lydtryk)*	83,6 dB(A)
L_{pA} (usikkerhed)	3 dB(A)
L_{WA} (lydeffektniveau)**	95,8 dB(A)
L_{WA} (usikkerhed)	2,06 dB(A)
Vibration	4,78 m/s ²
Usikkerhed ved vibration	1,5 m/s ²



*Lydtryk niveau på arbejdsstedet. Målt i henhold til 2000/14/EC og 2005/88/EC.

**Den målte værdi er mindre end den garanterede værdi: L_{WA} dB(A). Målt i henhold til 2000/14/EC og 2005/88/EC.

Sikkerhed

Piktogrammer i brugsanvisningen

I denne brugsanvisning anvendes følgende piktogrammer:

-  Fare for fysisk tilskadecomst eller materiel skade.
-  Information, der skal anses som vigtig, men ikke er forbundet med tilskadecomst.

Piktogrammer på maskinen B

Følgende piktogrammer anvendes på maskinen:

- Læs brugsanvisningen, inden du bruger maskinen.
- **Fare for genstande der slynges ud** Hold andre mennesker på sikker afstand under brug.
- **Advarsel** Fjern tændrørskablet fra tændrøret, og læs instruktionerne, inden reparationer eller vedligeholdelse udføres.
- **Fare for snitsår** Klippeknive i bevægelse. Placer ikke hænder eller fødder tæt på eller under åbningen til klippepladen.

Generelle sikkerhedsforskrifter

ADVARSEL!

-  **Læs alle sikkerhedsadvarsler og alle instruktioner.** Såfremt advarsler og instruktioner ikke følges kan dette medføre elektriske stød, brand og/eller alvorlige ulykker.



















Sikkerhedsadvarsler

Ved brug af maskinen skal de medfølgende sikkerhedsforskrifter og nedenstående ekstra sikkerhedsforskrifter altid følges omhyggeligt.

-  **Gem alle advarsler og instruktioner for fremtidig brug.**

Brug og vedligeholdelse af maskinen

-  Fjern fremmede genstande fra plænen, som kan slynges ud af maskinen, inden du bruger den.

-  Kontrollér, at alle bolte, møtrikker og skruer er stramme.
-  Kontrollér, at klippekniven og knivens skrue er korrekt fastgjort. Når klippekanterne skal slibes, skal de slibes på begge sider for at undgå ubalance. Hvis klippekniven er beskadiget, skal den udskiftes.
-  Bær altid lange bukser og solide, skridsikre sko, når du bruger maskinen.
-  Brug ikke maskinen i et aflukket eller dårligt ventileret rum. Kulilte er sundhedsfarlige.
-  Brug kun maskinen i tilstrækkeligt lys.
-  Brug ikke maskinen når det regner, tordner eller hvis græsset er vådt.
-  Brug ikke maskinen på en skrående stykke plæne. Brug kun maskinen på tværs over hældninger.
-  Brug ikke maskinen, når sikkerhedssystemer er blevet ændret/deaktiveret.
-  Brug ikke maskinen, når du er træt, syg eller påvirket af alkohol eller stoffer.
-  Brug ikke maskinen uden mulching-prop eller græsopsamler.
-  Vær opmærksom på fremmede genstande, som kan slynges ud af maskinen under brug.
-  Hold børn og dyr på sikker afstand, når maskinen er i brug.
-  Vip aldrig maskinen op med aktiveret motor.
-  Placer aldrig hænder og fødder under maskinen eller ind i åbningen til bagudkast, når motoren er aktiveret.
-  Ændr ikke motorens nominelle hastighed.
-  Ved selvkørende maskiner skal det selvkørende system frakobles, inden motoren startes.
-  Forcéér ikke maskinen. Brug den korrekte maskine til det, du ønsker at anvende den til. Med den korrekte maskine opnås et bedre og mere sikkert resultat.
-  Ændr ikke motorstyringens indstillinger.

- ⚠ Lad aldrig motoren køre med unødvendig høj hastighed.
- ⚠ Lad ikke motoren køre uden opsyn.
- ⚠ Hold hænder og fødder væk fra bevægelige dele.
- ⚠ Undgå kontakt med varm brændstof, olie, udstødningsgasser og varme overflader. Rør ikke ved motoren og lyddæmperen på udstødningen. Disse dele bliver meget varme under brug, og forbliver varme noget tid efter, at motoren er slukket. Lad motoren køle helt af, inden du udfører vedligeholdelse eller justeringer.
- ⚠ Deaktiver omgående motoren ved unormal støj eller rystelser. Frakobl tændrørskablet, og find årsagen. Unormal lyd eller rystelser er generelt tegn på problemer.
- ⚠ Stop motoren, og fjern tændrørskappen i følgende situationer:
 - For udførelse af aktiviteter under plæneklipperen eller ved åbningen til bagudkast.
 - For udførelse af vedligeholdelse, reparationer eller eftersyn.
 - For at bære, løfte eller fjerne maskinen.
 - Når maskinen skal efterlades uden opsyn.
 - For at justere klippehøjden.
 - For at fjerne og tømme græsopsamlere.
 - Efter at have ramt en fremmed genstand.
- ⚠ Brug kun tilbehør, som er godkendt af producenten. Brug af forkert tilbehør kan forårsage tilskadekomst.
- ⚠ Vedligeholdelse af maskinen. Kontrollér de bevægelige deles funktion, brud og andre omstændigheder, som kan påvirke maskinens funktion.
- ⚠ Få maskinen repareret, hvis den er beskadiget. Mange ulykker forårsages af dårligt vedligeholdt apparatur.

- ⚠ Hold motor og udstødningslyddæmper fri for græs, blade, overdreven fedt eller kulstof for at undgå risiko for brand.
- ⚠ Oversprøjt eller nedskænk aldrig maskinen i vand eller andre væsker. Hold håndtag tørre, rene og fri for snavs. Rengør maskinen efter hver brug.
- ⚠ Overhold lovgivningen ved bortskaffelse af gas, olie osv. for at beskytte miljøet.
- ⚠ Når maskinen ikke bruges, skal den opbevares uden for børns rækkevidde, og der skal sørges for, at personer, som ikke har kendskab til maskinen og disse instruktioner, ikke bruger maskinen. Det er farligt for uerfarne personer at bruge maskinen.

Brændstofsikkerhed

- ⚠ Brændstof er letantændeligt, og dampene kan forårsage eksplosion. Tag foranstaltninger for at reducere risikoen for tilskadekomst.
- ⚠ Brug en godkendt opbevaringsdunk til brændstof ved påfyldning eller aftapning af brændstof. Påfyld aldrig brændstoftanken indendørs, men på et rent og godt ventileret sted udendørs.
- ⚠ Ryg ikke, og undgå gnister, åben ild eller andre antændingskilder i nærheden af stedet, hvor brændstof påfyldes eller maskinen bruges.
- ⚠ Hold jordede, ledende anordninger, som f.eks. værktøj, væk fra strømførende elektriske dele eller forbindelser for at undgå gnister. Gnister kan antænde dampe.
- ⚠ Stop altid motoren, og lad den afkøle, inden du fylder brændstof på. Fjern aldrig brændstoftankens dæksel eller påfyld med brændstof, mens motoren er tændt eller varm. Brug ikke maskinen, hvis brændstofsystelet lækker.
- ⚠ Løsn brændstoftankens dæksel langsomt for at frigive trykket i tanken.

- ⚠ Påfyld aldrig brændstoftanken over mærket for maksimal påfyldning.
- ⚠ Påfyld brændstoftanken udendørs ved hjælp af en tragt.
- ⚠ Påfyld benzin og olie inden motoren startes.
- ⚠ Fjern spildt brændstof fra brændstoftanken og dækslet. Brug aldrig maskinen uden at tankdækslet er på plads.
- ⚠ Undgå, at en antændelse opstår pga. spildt brændstof. Hvis brændstof spildes, må motoren ikke startes, og maskinen skal fjernes fra stedet. Start først motoren, når brændstofdampene er væk. Opbevar brændstof i godkendte dunke, som er beregnet til formålet.
- ⚠ Opbevar brændstof på et køligt, godt ventileret sted på sikker afstand af gnister, åben ild eller andre antændingskilder.
- ⚠ Opbevar aldrig brændstof, eller en maskine med brændstof i tanken, i en bygning, hvor dampe kan komme i kontakt med gnister fra f.eks. åben ild eller en vandvarmer, ovn eller tørretumbler. Lad motoren køle af, inden maskinen stilles til opbevaring.
- ⚠ Benzin er ekstremt brandfarlig. Benzindamp kan eksplodere og forårsage alvorlig tilskadekomst eller død. Vær yderst forsigtig ved håndtering af benzin. Benzin skal opbevares uden for børns rækkevidde.

Sikkerhedsforskrifter for oplader og batteri

- ⚠ Inden batteriet oplades, skal du læse de generelle instruktioner og sikkerhedsforskrifter omhyggeligt.
- ⚠ Brug kun den anbefalede oplader til at oplade batteriet. Oplad ikke andre batterityper med denne oplader. Adaptere til ledningsnet må kun anvendes i kombination med opladertilslutningen og det tilsvarende batteri.
- ⚠ Brug kun opladeren i tørre omgivelser med en temperatur mellem 0 °C og 40 °C.
- ⚠ Brug ikke opladeren, hvis den er beskadiget.

- ⚠ Oplader og batteri må kun repareres af en autoriseret reparatør.
- ⚠ Undgå kortslutning af batteriet. Sørg for, at batteriforbindelsen ikke kommer i kontakt med metalgenstande.
- ⚠ Opbevar ikke batteriet på et sted, hvor temperaturen kan stige til over 40 °C, f.eks. i en parkeret bil i solen.
- ⚠ Brænd ikke batteriet.
- ⚠ Forsøg aldrig at åbne batteriet.
- ⚠ Hvis batterivæsken kommer i berøring med huden, skal huden omgående skylles under rindende vand. Neutralisér med en mild syre, f.eks. citronsaft eller eddike. I tilfælde af kontakt med øjnene, skal øjnene skylles i rent rindende vand i 10 minutter. Kontakt derefter en læge.

Montering

Montering af håndtag C

1. Træk håndtaget helt ud.
2. Skru håndtaget fast med skrueene og knapperne.
3. Anbring startkablet på håndtagets højre side.
4. Før ledningen gennem kabelrenden.
5. Fastgør startkablet med plastikbøsningen.

Justering af højden på håndtag D

- Skru håndtaget fast med skrueene og knapperne i hul H for den højeste position.
- Skru håndtaget fast med skrueene i hul L for den laveste position.

Montering af bremsekabel og koblingskabel

E

- Anbring bremsekablet i bremsehåndtagets åbning.
- Anbring koblingskablet i koblingshåndtagets åbning.

Montering af midterpanel F

1. Anbring midterpanelet på stangen.
2. Skru midterpanelet fast med skrueerne.

Samling af græsopsamler G

1. Skub rammen til græsopsamleren i græsopsamleren.
 2. Fastgør græsopsamlerens clips på rammen til græsopsamleren.
 3. Åben klappen til bagudkastet.
 4. Fjern mulching-proppen.
 5. Montér græsopsamleren.
- i** Brug ikke græsopsamleren, hvis mulching-proppen anvendes.

Montering eller fjernelse af mulching-prop H

- i** Brug mulching-proppen til at behandle græsplænen for mere effektiv mulching.
1. Åbn bagudkast-klappen.
 2. Anbring mulching-proppen.
- i** Mulching-proppen passer på én bestemt måde.
- i** Brug ikke mulching-proppen, hvis græsopsamleren er i brug.

Montering af støtter til bagudkast I

1. Åbn bagudkast-klappen.
2. Anbring de to støtter.
3. Lad bagudkast-klappen hvile på støtterne.

Montering af skærm til sideudkast J

- i** Brug ikke skærmen til sideudkast, hvis mulching-proppen er monteret.
1. Åbn sideudkast-beskyttelsen.
 2. Anbring skærmen til sideudkast.

Påfyldning af olie K

- i** Alle motorer testes på fabrikken, inden de pakkes. Der er muligvis allerede olie i motoren. Mængden af olie, som allerede er i motoren, varierer.
1. Åbn påfyldningshætten med målepind.
 2. Rengør målepinden.

3. Anbring målepinden i motoren.
 4. Skru ikke målepinden fast under måling af oliestanden.
 5. Kontrollér mængden af olie på målepinden.
- i** Mængden af olie skal være mellem øverste og nederste grænsemærke.
6. Påfyld olie, hvis der ikke ses nok olie på målepinden.
 7. Fjern noget af olien, hvis mængden af olie overstiger det øverste grænsemærke.
 8. Luk påfyldningshætten med målepind.

Påfyldning af benzin L

- i** Motoren leveres uden benzin. Påfyld 1 liter benzin, inden motoren startes.
1. Åbn påfyldningshætten.
 2. Påfyld benzin op til benzingrænsen i halsen på brændstoftanken.
 3. Fyld ikke brændstoftanken helt op.
 4. Fjern spildt benzin, inden motoren startes.
 5. Luk påfyldningshætten.

Opladning af batteri M

- i** Oplad batteriet i 5 timer inden brug af den elektriske startfunktion.
1. Sæt opladerens stik i batteriet.
 2. Sæt den anden ende i stikkontakten.

Justering af klippehøjde N

- Flyt håndtaget til en anden rille.
- i** Stop motoren inden justering af klippehøjden. Klippekniven kan forårsage alvorlig tilskadekomst.

Anvendelse

Start af motor

2-i-1-håndtag O P

1. Flyt gashåndtaget til 'choke'-position.
2. Træk bremsehåndtaget mod håndtaget.
3. Slip koblingshåndtaget.

4. Grib starthåndtaget med højre hånd.
5. Træk langsomt i starthåndtaget til, der mærkes modstand.
6. Træk energisk i starthåndtaget, når der mærkes modstand.
7. Flyt gashåndtaget til 'run'-position (mellem hurtig og langsom).

⚠ Klippekniven begynder at bevæge sig med det samme, når motoren startes.

- i** Lad motoren køre varm et par minutter, hvis det er koldt.

Elektrisk startfunktion P Q

1. Flyt gashåndtaget til 'choke'-position.
2. Træk bremsehåndtaget mod håndtaget.
3. Slip koblingshåndtaget.
4. Tryk let på E-startknappen.

⚠ Klippekniven begynder at bevæge sig med det samme, når motoren startes.

- i** Lad motoren køre varm et par minutter, hvis det er koldt.

Betjening af koblingshåndtag R

1. Hold koblingshåndtaget mod håndtaget for at køre fremad.
2. Slip koblingshåndtaget for at stoppe.

- i** Slip altid koblingshåndtaget, inden motoren startes. Når koblingshåndtaget er trykket fremad, vil maskinen køre fremad.
- i** Betjen koblingshåndtaget med hurtige og komplette bevægelser. Hold koblingshåndtaget mod håndtaget, eller slip koblingshåndtaget. Det vil hjælpe med at forlænge koblingsmekanismens levetid.

Betjening af gashåndtag S

- Anbring altid gashåndtaget i 'fast'-position under græsslåning for det bedste klipperesultat.
- i** Når klippekniven roterer ved forudindstillet hastighed, skabes en sugeseffekt, hvorved græsset løftes og klippes bedre.

Slukning af motor T

1. Flyt gashåndtaget til 'slow'-position.
2. Slip koblingshåndtaget for at stoppe.
3. Slip bremsehåndtaget for at slukke motoren.

⚠ Klippekniven roterer fortsat et par sekunder efter, at motoren er slukket. Fjern tændrørshætten, hvis maskinen efterlades uden opsyn.

Fejlfinding

Problem	Mulig årsag	Løsning
Motor starter ikke.	Ingen brændstof.	Fyld brændstof på.
	Dårligt eller forkert brændstof.	Aftap brændstoftank og karburator. Skift brændstof.
	Tændrør defekt, kontamineret eller forkert placeret.	Skift tændrør.
	Tændrør vådt af brændstof (oversvømmet motor).	Aftør tændrøret, og monter det igen.
	Brændstoffilter tilstoppet, karburator defekt, tænding defekt, ventiler sidder fast osv.	Bring motoren til et autoriseret servicested.

Motoren har ingen strøm.	(Dele af) luftfilter er tilstoppet.	Rengør eller skift delene (i luftfiltret).
	Dårligt eller forkert brændstof.	Aftap brændstoftank og karburator. Skift brændstof.
	Brændstoffilter tilstoppet, karburator defekt, tænding defekt, ventiler sidder fast osv.	Bring motoren til et autoriseret servicested.

Transport og opbevaring

Følgende forskrifter skal følges, når maskinen transporteres eller skal opbevares.

- ⚠ Hvis maskinen ikke skal bruges en måned eller længere, skal brændstoftanken tømmes, og olien skiftes. Det forhindrer problemer, når maskinen skal bruges igen.
- ⚠ Rengør maskinen grundigt, og stil maskinen overdækket et tørt sted.
- ⚠ Opbevar aldrig maskinen med brændstof i motoren i en bygning, hvor åben ild eller gnister kan opstå.
- ⚠ Bær beskyttelseshandsker under transport.
- ⚠ Sørg for, at motor, lyddæmper, batteri og brændstoftank er fri for græs, blade og overskydende fedt.
- ⚠ Tøm brændstoftanken udendørs.
- ⚠ Lad motoren afkøle i 30 minutter.
- ⚠ Hold altid maskinen opretstående for at undgå brændstoftlækage.

Vedligeholdelse

Rengøring og vedligeholdelse

- ℹ Regelmæssig vedligeholdelse forlænger maskinens levetid.
- ⚠ Lad motoren køle helt af.

Kontrollér klippekniven.

1. Vip maskinen mod højre, så ventilationsåbninger er opad. Det forhindrer brændstoftlækage og problemer med at starte.
2. Kontrollér klippekniven for skader, revner og overdreven rust. En sløv klippekniv kan slibes, men en klippekniv, som er overbrugt, bøjet, revnet eller beskadiget skal skiftes.

Fjernelse og montering af klippekniv U

- ℹ Bær beskyttelseshandsker under fjernelse og montering.
1. Fjern bolten og skiven med en topnøgle.
 - ℹ Brug en træklods for at undgå, at klippekniven begynder at rotere.
 2. Fjern klippekniven.
 3. Montér klippekniven med bolten og skiven.
 - ℹ Anbring skiven med den hule side mod klippekniven.
 4. Spænd bolten fast med en momentnøgle.
 - ℹ Brug en træklods for at undgå, at klippekniven begynder at rotere.
 5. Kontrollér klippeknivens balance efter montering.

Rengøring af græsopsamleren

1. Skyl græsopsamleren med en haveslange.
2. Lad græsopsamleren tørre helt inden brug.
- ℹ En våd græsopsamler vil hurtigt blive tilstoppet under brug.

Skift af græsopsamler V

1. Løsn græsopsamlerens clips fra rammen til græsopsamleren.
2. Fjern græsopsamleren.
3. Skub rammen til græsopsamleren i græsopsamleren.
4. Fastgør græsopsamlerens clips på rammen til græsopsamleren.

Aftapning af olie

- ⓘ Aftap den brugte olie, mens motoren er varm. Det er nemmere og hurtigere at aftappe varm olie.
1. Tør overflade omkring oliepåfyldningshætten ren.
 2. Åbn påfyldningshætten med målepind.
 3. Anbring en egnet bakke ved siden af maskinen til at opfange den brugte olie.
 4. Vip maskinen mod højre. Den brugte olie udledes gennem påfyldningshalsen.
 5. Sørg for, at alt olien bliver aftappet.

Vedligeholdelse af luftfilter W

- ⓘ Brug aldrig maskinen uden et luftfilter eller med et beskadiget luftfilter. Der kan komme jord ind i maskinen, som forårsager hurtig motorslitage.
1. Tryk på ventilens tapper, og fjern ventilen.
 2. Fjern filtret fra luftfilterbasen.
 3. Kontrollér filtret og skumelementet. Skift om nødvendigt.
 4. Rengør filtret ved at banke det mod en hård overflade eller ved at blæse trykluft mod indersiden.

- ⓘ Tør aldrig jord af filteret. Det medfører, at jorden sætter sig fast mellem fibrene.
5. Brug en fugtig klud til at fjerne jord fra indersiden af luftfilterbasen.
 - ⓘ Undgå, at der kommer jord i luftkanalen til karburatoren.
 6. Montér filter og ventil i luftfilterbasen.

Vedligeholdelse af tændrør X

1. Fjern tændrørshætten og jorden omkring tændrøret.
 2. Fjern tændrøret med en tændrørnøgle.
 3. Skift tændrøret, hvis elektroderne er slidte, eller hvis isolatoren er revnet eller brækket af.
 4. Mål afstanden mellem elektroden og tændrøret med et egnet målebånd. Åbningen skal være mellem 0,7 og 0,8 mm.
 5. Justér åbningen ved forsigtigt at bøje sideelektroden med et egnet værktøj.
 6. Montér forsigtigt tændrøret med hånden.
 7. Montér tændrørshætten på tændrøret.
- ⓘ Et løst tændrør kan forårsage, at motor bliver overophedet og beskadiget. Et for stramt spændt tændrør kan beskadige gevindet i cylinderhovedet.

Justering af koblingskabel og bremsekabel Y

- Drej koblingskablets indstillingsanordning for at fastgøre koblingshåndtaget.
- Drej bremsekablets indstillingsanordning for at fastgøre bremsehåndtaget.

Vedligeholdelsesskema

Regelmæssig vedligeholdelse		Inden hver brug	Første måned eller efter 5 timer	Hver tredje måned eller efter 25 timer	Hver sjette måned eller efter 50 timer	Hvert år eller efter 100 timer	Hvert andet år eller efter 250 timer
Udfør vedligeholdelse på det angivne tidspunkt alt efter hvad, der kommer først.							
Motorolie	Kontrollér	●					
	Skift		●	●			
Luftfilter	Kontrollér		●				
	Skift			●			
Tændrør	Kontrollér Justér					●	
	Skift						●
Svinghjul bremseklods (type A)	Kontrollér					●	
Brændstoftank og filter	Rengør			●			
Brændstofslange	Kontrollér	Hvert 2. år Skift om nødvendigt.					
Ventilspillerum	Kontrollér Justér					●	
Forbrændingskammer	Rengør	Efter hver 200. time.					

Service

Hvis det bliver nødvendigt med reparationer efter garantiperioden, vil vi udvise den største omhu med reparationen. Til service og/eller reparationer uden for garantiperioden kan henvendelse ske direkte til nedenstående adresse:

Dvize bv, Witte Vlinderweg 51, 1521 PS
Wormerveer, Holland
info@dvize.eu, www.hyundaitools-nl.com

Miljø

Forarbejdning



Dit produkt, tilbehør og emballage skal sorteres for miljøvenlig forarbejdning.

Bortskaf ikke elektrisk værktøj med husholdningsaffaldet. I henhold til europæisk direktiv 2002/96/EF om affald af elektrisk og elektronisk udstyr og implementering heraf i national lovgivning skal elektriske værktøj, som ikke længere skal anvendes, indsamles separat og forarbejdes på en miljøvenlig måde. Overhold lovgivningen ved bortskaffelse af gas, olie osv. for at beskytte miljøet.

Garanti

Dette værktøj er grundigt kontrolleret på fabrikken. Efter købsdatoen gælder hele to års garanti på defekter ved materialer og fremstilling. Kvitteringen er også garantikort og skal fremsendes i forbindelse med krav under garantien. Såfremt der skulle opstå problemer i garantiperioden, kontaktes forhandleren, hvor maskinen er købt.

Garantibetingelser

Hvis maskinen udviser defekter som følge af materiale- eller fremstillingsfejl i garantiperioden, garanterer vi en gratis reparation på følgende betingelser:

- Maskinen har været anvendt korrekt og udelukkende til det tiltænkte formål.
- Reparationer udføres professionelt af en person, der udpeges af leverandøren.
- Købsbeviset fremsendes.

Opladelige batterier, batteriladere og dele, der viser normalt slid, dækkes ikke af garantien. Hvis der i garantiperioden opstår en defekt, der ikke kan repareres, erstattes maskinen med en ny.



Verklaring van overeenstemming • Declaration of conformity • Certificat de conformité • Konformitätserklärung • Försäkran om överensstämmelse • Overensstemmelseserklæring

ART. NR 57024

HYUNDAI Grasmaaier • Lawnmower • Tondeuse à gazon • Rasenmäher • Gräsklippare • Plæneklipper

Dvize b.v. verklaart onder uitsluitend eigen verantwoordelijkheid dat dit product in overeenstemming is met de volgende normen of standaardisatiedocumenten:

Dvize b.v. declares under our sole responsibility that this product is in conformity with the following standards or standardization documents:

Dvize b.v. déclare sous notre seule responsabilité que ce produit est conforme aux normes ou documents de normalisation suivants:

Dvize b.v. erklårt unter unserer alleinigen Verantwortung, dass dieses Produkt den folgenden Normen oder Normungsdokumenten entspricht:

Dvize b.v. förklarar under vårt ensamma ansvar att denna produkt överensstämmer med följande standarder eller standardiseringsdokument:

Dvize b.v. erklærer under vores eneste ansvar, at dette produkt er i overensstemmelse med følgende standarder eller standardiseringsdokumenter:

EN ISO 5395-1:2013/A1:2018 • EN ISO 5395-1:2013/A2:2017

volgens de bepalingen van de richtlijnen: • according to the provisions of the directives: • selon les dispositions des directives : • nach den Bestimmungen der Richtlinien: • enligt bestämmelserna i direktiven: • i henhold til bestemmelserne i direktiverne:

2006/42/EC

Keuringsinstantie: • Testing authority: • Autorité chargée des essais : • Prüfinstanz: • Godkännandebyrå:
• Godkendelsesbureau:
TÜV Rheinland.

De technische documentatie is onder beheer van: • Keeper of the technical documentation: • Détenteur de la documentation technique : • Halter der technischen Dokumentation: • Den tekniska dokumentationen hanteras av: • Den tekniske dokumentation styres af:

A.N.P. van Oort
Directeur
01-01-2021

HYUNDAI
POWER PRODUCTS

Dvize B.V.

Witte Vlinderweg 51
1521 PS Wormerveer
Nederland

info@dvize.eu
www.hyundaitools-nl.com

Imported/Distributed by Dvize bv, The Netherlands

Licensed by Hyundai Corporation, Korea