

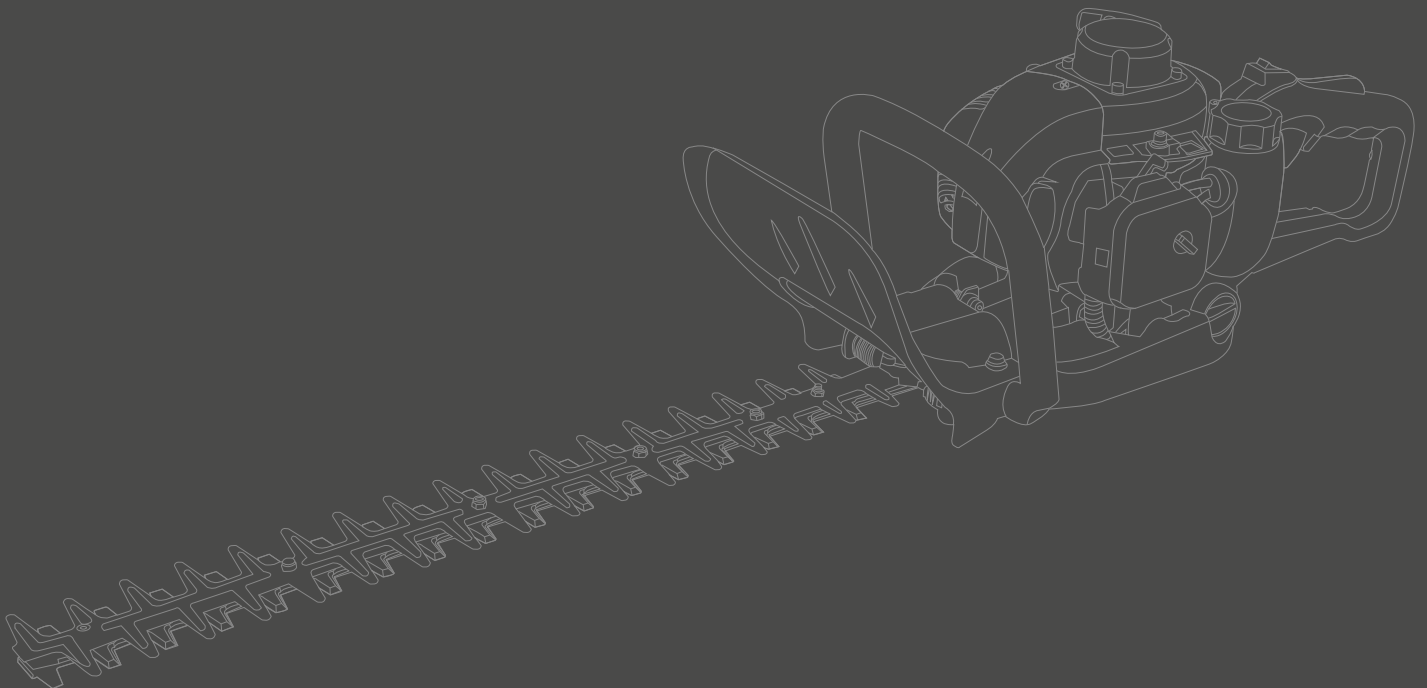

# **MOTORHEGGENSCHAAR MET DRAAIBARE HANDGREEP 57131**

- Ⓝ Handleiding
- Ⓞ Instruction manual
- ⓕ Mode d'emploi
- ⓓ Gebrauchsanleitung
- Ⓢ Bruksanvisning
- ⓓⓀ Brugsanvisning



Nederlands	6
English	12
Français	18
Deutsch	24
Svenska	30
Dansk	36
• Verklaring van overeenstemming	43
• Declaration of conformity	
• Certificat de conformité	
• Konformitätserklärung	
• Förklaring om överensstämmelse	
• Overensstemmelseserklæring	

HYUNDAI

HYUNDAI

HYUNDAI

HYUNDAI

HYUNDAI

HYUNDAI

HYUNDAI

HYUNDAI

HYUNDAI

HYUNDAI

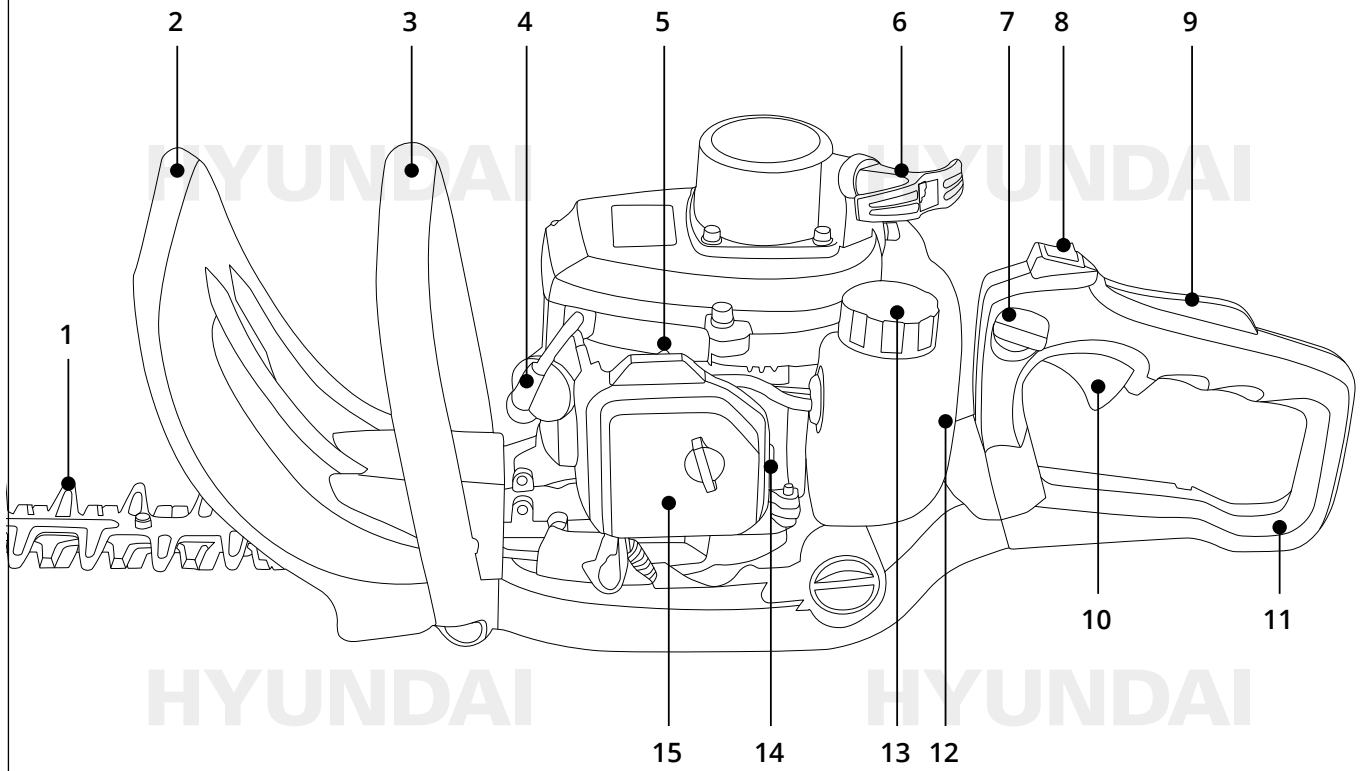

HYUNDAI

HYUNDAI

HYUNDAI

HYUNDAI



HYUNDAI

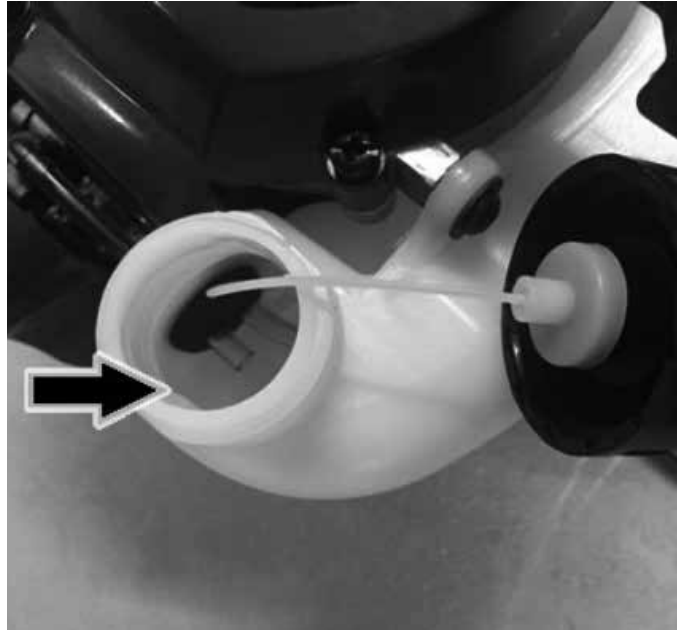

HYUNDAI

B

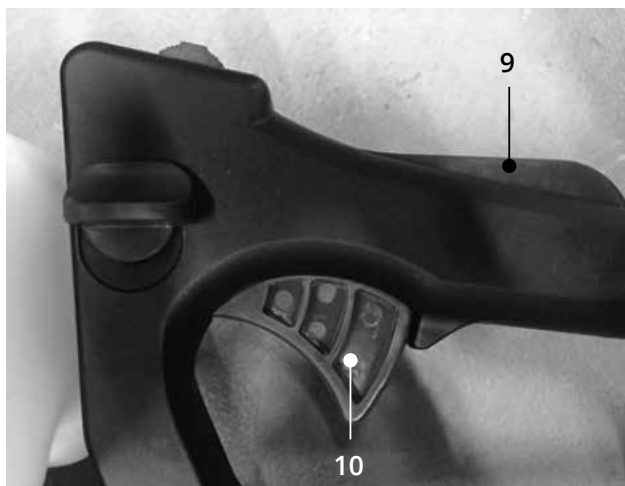
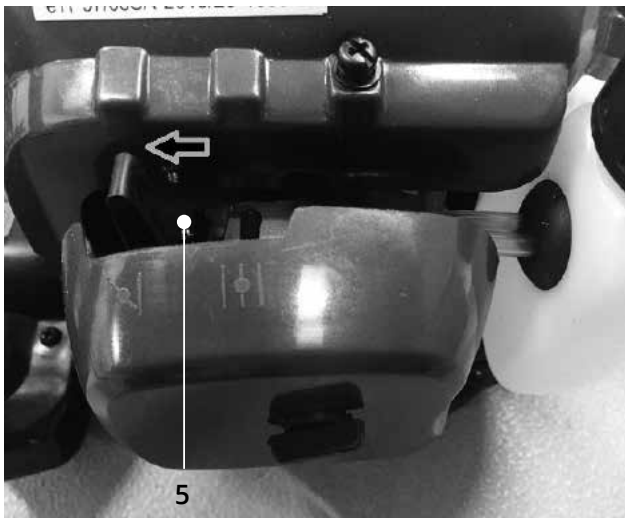

C

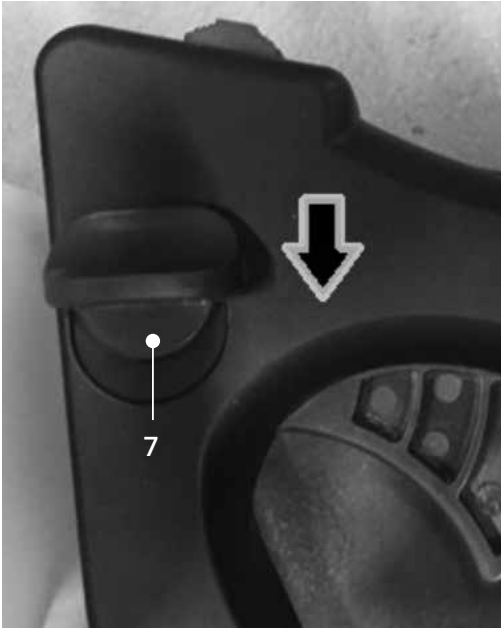

HYUNDAI

HYUNDAI

HYUNDAI

D

HYUNDAI

HYUNDAI

HYUNDAI

HYUNDAI

# MOTORHEGGENSCHAAR MET DRAAIBARE HANDGREEP

## 57131

### WAARSCHUWING



Lees alle veiligheidsvoorschriften en alle instructies. Het niet in acht nemen van de voorschriften en instructies kan een elektrische schok, brand en/of ernstig letsel tot gevolg hebben. **Bewaar alle voorschriften en instructies voor toekomstig gebruik.**

### VEILIGHEIDSVOORSCHRIFTEN

Volg bij gebruik van de machine altijd de bijgesloten veiligheidsvoorschriften en onderstaande aanvullende veiligheidsvoorschriften nauwkeurig op.

In deze handleiding worden de volgende pictogrammen gebruikt:



Gevaar voor lichamelijk letsel of materiële schade.



Belangrijke informatie over het gebruik van de machine.

Op de machine zijn de volgende pictogrammen aangebracht:



Gevaar voor lichamelijk letsel of materiële schade.



Draag gehoorbescherming.



Draag een veiligheidsbril.



Draag een veiligheidshelm.



Draag veiligheidsschoenen.



Draag veiligheidshandschoenen.



Niet blootstellen aan regen.



Houd handen uit de buurt van de snijtanden tijdens gebruik.



Raak de uitlaat niet aan, deze wordt zeer heet.



Lees de handleiding voordat u de machine inschakelt.

### VOOR UW VEILIGHEID

#### Gebruik de machine op de juiste manier

- Deze machine is uitsluitend goedgekeurd voor gebruik conform de beschrijvingen en veiligheidsinstructies zoals beschreven in deze handleiding.
- De machine is niet ontworpen voor commercieel gebruik.
- De gebruiker is aansprakelijk voor enig letsel aan derden en/of schade aan hun eigendommen.
- De fabrikant is niet aansprakelijk voor schade veroorzaakt door wijzigingen die door de gebruiker aan de machine zijn aangebracht
- Lees de veiligheidsvoorschriften en de gebruiksaanwijzing

- Lees deze handleiding aandachtig door voordat u de machine in gebruik neemt.
- Bewaar deze handleiding op een veilige plaats voor toekomstig gebruik.
- Laat kinderen of andere personen die het apparaat niet kennen de machine niet gebruiken.
- Als het apparaat van eigenaar verandert, overhandig de gebruiksaanwijzing.

#### Algemene veiligheidsvoorschriften



Volg alle veiligheidsvoorschriften! U brengt uzelf en anderen in gevaar als u deze negeert.

- Controleer de machine voor gebruik. Vervang beschadigde delen. Controleer de hoeveelheid brandstof. Zorg ervoor dat alle bevestigingen vastzitten. Door het niet opvolgen van deze voorschriften kan ernstig letsel voor de gebruiker en toeschouwers tot gevolg hebben en de machine beschadigen.
- Gebruik de machine alleen als deze in perfecte staat is. Een defecte machine of een defect onderdeel mag alleen door een gekwalificeerd technicus worden gerepareerd.
- Gebruik de machine niet in de buurt van brandbare vloeistoffen of gassen!
- Voorkom dat een uitgeschakelde machine onbedoeld kan worden ingeschakeld.
- Houd kinderen uit de buurt van de machine! Berg de machine buiten het bereik van kinderen en onbevoegde personen op.
- Overbelast de machine niet. Gebruik de machine alleen voor het doel waarvoor deze is ontworpen.
- Gebruik altijd de vereiste persoonlijk beschermingsmiddelen.
- Werk altijd met zorg en alleen in goede gezondheid: Gedraag u verantwoord. U kunt de machine niet veilig gebruiken als u moe bent, ziek, onder invloed van alcohol, medicijnen of drugs.
- Deze machine is niet bedoeld voor gebruik door personen (inclusief kinderen) met verminderde lichamelijke, zintuiglijke of mentale vermogens, of gebrek aan ervaring en kennis, tenzij ze onder toezicht staan en instructies met betrekking tot het gebruik van de machine zijn gegeven door een voor hun veiligheid verantwoordelijke persoon.
- Kinderen moeten onder toezicht staan om ervoor te zorgen dat ze niet met de machine spelen.
- Neem altijd de geldige nationale en internationale voorschriften met betrekking tot veiligheid, gezondheid en arbeidsreglement in acht.
- Reserveonderdelen en accessoires moeten voldoen aan de door de fabrikant gestelde eisen.
- Gebruik daarom originele reserveonderdelen en alleen originele accessoires of reserveonderdelen en accessoires die door de fabrikant worden aanbevolen.
- Alle reparatiewerkzaamheden moeten door een gespecialiseerd bedrijf worden uitgevoerd.

#### Witte vinger syndroom (ziekte van Raynaud)

- Het veelvuldig gebruik van vibrerend gereedschap kan zenuwen beschadigen bij mensen van wie de bloedcirculatie is verstoord (bijv. rokers, diabetici). In het bijzonder vingers, handen, polsen en/of armen kunnen symptomen vertonen zoals: pijn, tintelingen, steken, gevoelloosheid van het lichaamsdeel, bleekheid van de huid.
- Als u ongebruikelijke beperkingen opmerkt, stop dan onmiddellijk met werken en raadpleeg een arts. U kunt risico's aanzienlijk verminderen deze instructies te volgen:
  - Houd uw lichaam, en in het bijzonder uw handen, warm bij koud weer. Werken met onderkoelde handen is de belangrijkste oorzaak.
  - Neem regelmatig een pauze en beweeg uw handen om de bloedcirculatie te stimuleren.

## VEILIGHEIDSINSTRUCTIES VOOR MACHINES MET EEN 2-TAKT BENZINEMOTOR



Benzine is licht ontvlambaar en de dampen kunnen bij ontsteking exploderen.

### Neem de volgende voorzorgsmaatregelen:

- Bewaar benzine alleen in hiervoor goedgekeurde containers.
- Voorkom dat gemorste benzine dat niet kan worden ontstoken. Start de motor niet totdat de benzinedampen zijn verdwenen.
- Schakel altijd de motor uit en laat deze afkoelen voordat u de tank vult. Verwijder nooit de tankdop of vul de tank nooit met een nog hete motor. Gebruik de machine niet zonder de tankdop vast te schroeven. Draai de tankdop altijd langzaam los om de druk in de tank langzaam te verminderen.
- Meng en voeg benzine alleen toe in een schone, goed geventileerde ruimte of buitenshuis uit de buurt van vonken of vlammen. Draai de tankdop langzaam los wanneer u de motor hebt uitgeschakeld. Rook niet tijdens het mengen of benzine bijvullen. Verwijder gemorste benzine direct.
- Verplaats de machine ten minste 10 m van de vulplaats voordat de motor wordt gestart. Rook niet en houd vonken en vlammen uit de buurt van het gebied terwijl u benzine bijvult of de machine gebruikt.
- Vervang een beschadigde uitlaat, tank of tankdop.

### Onderhoud

- Houd de machine droog, schoon en vrij van stof. Maak de machine na elk gebruik schoon. Volg de instructies voor reinigen en opslag van de machine.
- Schakel de motor uit en verwijder de bougiekop voordat u onderhoudswerkzaamheden uitvoert.
- Alleen onderhoud en probleemoplossingen die in deze handleiding hier wordt beschreven mogen worden uitgevoerd. Alle andere onderhoudswerkzaamheden moeten door een gekwalificeerd technicus worden uitgevoerd.

### Voor het gebruik



Voorkom letsel! Voordat u werkzaamheden (bijv. onderhoud en aanpassingen) aan de machine gaat uitvoeren.

- Schakel de motor uit.
- Wacht tot alle draaiende delen tot stilstand zijn gekomen.
- Verwijder de bougiekop.
- Laat de motor afkoelen (ongeveer 30 minuten).

### Na het gebruik

Verwijder altijd de bougiekop als u de machine achterlaat.

## OLIE EN BENZINE

### Olie

Gebruik alleen kwaliteitolie die wordt aangeboden voor luchtgekoelde tweetaktmotoren.

### Benzine



Gevaar! Onder bepaalde omstandigheden is benzine zeer licht ontvlambaar en explosief.

- Onder bepaalde omstandigheden is benzine zeer licht ontvlambaar en explosief.
- Vul de tank in een goed geventileerde ruimte en met een

uitgeschakelde motor.

- Rook niet in de buurt van de tank of waar brandstof wordt opgeslagen en schakel alle ontstekingsbronnen uit.
- Vul de brandstoftank (12) niet te vol (er mag geen benzine tot in het inlaatmondstuk staan). Draai de tankdop (13) na het vullen stevig aan.
- Mors geen benzine tijdens het vullen. Gemorste brandstof of benzinedampen kunnen ontbranden. Controleer of er brandstof is gemorst en wacht tot dit is verdampt voordat de motor wordt gestart.
- Voorkom herhaaldelijk of langdurige contact met de huid en het inademen van de dampen.

### Instructies voor het mengen van benzine en olie



Oude en/of verkeerd gemengde brandstof is de belangrijkste oorzaak voor het niet goed werken van de machine.



Gebruik alleen schone, verse loodvrije benzine en 2-takt motorolie voor luchtgekoelde motoren.



Meng alleen een hoeveelheid die voor direct gebruik nodig is. Meng geen grote hoeveelheden en bewaar het mengsel niet langer dan 30 dagen.

- Gebruik loodvrije benzine Euro 95 (E10).
- Vul de meegeleverde mengcontainer (fig. B) met benzine en olie in een verhouding van 40:1.
- Meng niet rechtstreeks in de tank.
- Begin met een halve hoeveelheid benzine.
- Voeg alle benodigde olie toe.
- Meng goed door en voeg de resterende benzine toe.
- Meng nogmaals goed door.

## AANVULLENDE VEILIGHEIDSVOORSCHRIFTEN VOOR HEGGENSCHAREN

- Heggenscharen mogen niet gebruikt worden door kinderen of ongetrainde personen.
- Draag nauwsluitende, beschermende kleding om uw lichaam te beschermen.
- Controleer voor gebruik altijd de conditie van de schaar. Gebruik het apparaat niet als de schaar slijtage vertoont.
- Zorg er voor gebruik voor dat u een veilige uitweg heeft voor vallende takken.
- Zorg er tijdens gebruik voor dat u in een stevige positie staat.
- Gebruik de machine niet in de buurt van kinderen en/of dieren.
- Gebruik de machine niet zonder beschermkap.
- Gebruik de machine uitsluitend bij daglicht of bij goede verlichting.
- Gebruik de machine uitsluitend met de schaar van u af gericht. Schakel de machine nooit in een andere positie in.
- Houd altijd en handen en voeten uit de buurt van de schaar.
- Vermijd het aanraken van de schaar.
- Gebruik nooit snijbladen die krom, gebarsten, gebroken of op enigerlei wijze beschadigd zijn.
- Vermijd tijdens gebruik ieder contact met harde voorwerpen.
- Indien de machine hevig begint te trillen of vast komt te zitten, schakel het dan onmiddellijk uit en controleer het op mogelijke schade.
- Schakel het apparaat uit en wacht tot de schaar volledig tot stilstand is gekomen voordat u het apparaat opbergt. Probeer nooit de schaar zelf tot stilstand te brengen.



Wees erop bedacht dat de schaar na het uitschakelen van het apparaat nog korte tijd blijft doordraaien.

- Gebruik uitsluitend accessoires die door de fabrikant worden aangeleverd.
- Schakel de machine uit zodra de werkzaamheden zijn afgelopen, voordat u onderhoudswerkzaamheden verricht, of wanneer het apparaat niet in gebruik is.
- Zorg er altijd voor dat de beschermstrips over de snijbladen zijn geplaatst wanneer het apparaat niet wordt gebruikt.
- Zorg er altijd voor dat het apparaat is afgekoeld voordat u het apparaat opbergt.
- Berg het apparaat na gebruik altijd veilig op, buiten bereik van kinderen.

## BESCHRIJVING (FIG. A)



Uw heggenschaar is ontworpen voor het knippen van heggen, struiken en heesters. De dubbel roterende snijbladen zorgen voor precisie en efficiëntie.

1. Schaar
2. Beschermkap
3. Hoofdhandgreep
4. Bougieskop
5. Choke
6. Starterkoord
7. Handvat vergrendelingsknop
8. Aan-/uitschakelaar
9. Gashendelvergrendeling
10. Gashendel
11. Draaibare handgreep
12. Brandstoftank
13. Tankdop
14. Ontluchtingsmembraan
15. LuchtfILTER

### Inhoud verpakking

- Heggenschaar
- 2 beschermstrips
- Mengcontainer
- Moersleutel
- Inbussleutel
- Handleiding
- Veiligheidsvoorschriften
- Garantie- en servicevoorwaarden

### Persoonlijke veiligheid



Draag gezichtsbescherming.



Draag gehoorbescherming.



Draag werkhandschoenen.



Draag veiligheidsschoenen.

## VOOR HET GEBRUIK

### Vullen van de tank (fig. B)

- Zet de machine vast de grond.
- Draai de tankdop (fig. A, 13) langzaam los en verwijder deze.
- Reinig de tankdop en het inlaatmondstuk indien nodig.
- Giet het brandstofmengsel in de tank (12). Vul de tank voor 80%.
- Draai de tankdop met stevig vast.
- Veeg gemorste olie op.
- Breng de machine, voordat u de motor start, de machine ca. 10 m uit de buurt van de vulplek.

### Veilig gebruik



Verwondingsgevaar! De machine mag alleen worden ingeschakeld als er geen fouten worden gevonden. Als een onderdeel defect is, moet dat eerst worden vervangen voordat de machine wordt gebruikt.

### Starten van de motor (fig. C)

- Verwijder de beschermstrips van de snijbladen.



Houd de machine uit de buurt van objecten omdat de snijbladen bewegen zodra de motor start.

### Starten met een koude motor

- Zet de aan-/uitschakelaar in de "RUN" stand.
- Druk ongeveer 6 keer op het ontluchtingsmembraan (14) totdat brandstof zichtbaar in het membraan verschijnt. Als dit niet het geval is, blijf dan drukken tot brandstof zichtbaar is.
- Zet de choke (5) open (naar voren).
- Plaats de machine op de grond en trek in een gecontroleerde en ononderbroken beweging aan het starterkoord (6).
- Zet, zodra de motor wil starten, de choke dicht (naar achteren).
- Trek in een gecontroleerde en ononderbroken beweging 4 of 5 keer aan het startkoord tot de motor start.
- Als de motor niet start, zet dan de choke dicht (naar achteren) en probeer opnieuw 4 of 5 keer de motor te starten met het startkoord.
- Laat de motor 1-2 minuten draaien om op te warmen.
- Houd de gashendelvergrendeling (9) ingedrukt en druk vervolgens op de gashendel (10) om met het snoeien te beginnen.



Laat de choke open als u de motor onmiddellijk na het stoppen opnieuw start.



Door het overmatig gebruik van de choke kan de motor door te veel brandstof, moeilijk starten. Verwijder de bougie en maak deze droog als de motor na verschillende pogingen niet start.

### Starten met een warme motor

- Plaats de machine op de grond en trek in een gecontroleerde en ononderbroken beweging aan het startkoord tot de motor start. (fig. 9).
- Druk de gashendel (10) in om met het snoeien te beginnen.



Bij lagere temperaturen kan het langer duren om op te warmen en de maximale snelheid te bereiken.

- De machine is opgewarmd als de motor zonder te haperen accelereert.

### Stoppen van de motor

- Laat de gashendel (10) los. Laat de motor met stationair toerental



- afkoelen.
- Zet de aan-/uitschakelaar (8) in de "STOP" stand.



Zet de choke in de stand CLOSE als de motor niet stopt nadat u de aan-/uitschakelaar in de "STOP" stand hebt geplaatst. De motor stopt dan na enige tijd.



Om onbedoeld starten van de motor te voorkomen moet de bougiekop altijd worden verwijderd als de machine onbeheerd wordt achtergelaten.

### Roterende handgreep



Om vermoeidheid bij het snoeien van heggen te verminderen kan de handgreep 90° naar links of rechts worden gedraaid.

- Druk de vergrendelingsknop (fig. D, 7) naar beneden en houd de knop aan de andere zijde van de handgreep ingedrukt. Draai de handgreep in de gewenste stand.
- De achterste handgreep kan in 3 standen worden gedraaid, midden, 90° links of 90° rechts
- Voer dezelfde handeling uit om de hendel in de oorspronkelijke positie te zetten.



Knijp de gashendel niet in tijdens het draaien van de handgreep!

### Inlopen van de motor

- Gebruik de machine de eerste 20 werkuren niet langdurig op maximaal vermogen.

### Aanpassen van de stationaire snelheid

- De stationairschroef is in de fabriek afgesteld om een goede veiligheidsmarge tussen stationair draaien en het inschakelen van de koppeling te garanderen. Laat, indien nodig, de carburateur afstellen door een gecertificeerd servicestation.

### GEBRUIK

- Houd de machine altijd rechts, aan de carburateurzijde van uw lichaam, nooit aan de uitlaatzijde.
- Geef niet meer gas dan nodig is om de klus te klaren. Een te hoog motortoerental is niet nodig.
- Vermijd het doorknippen van dikke takken, die de messen kunnen beschadigen en de levensduur van de machine verkorten.
- Als een nieuwe machine voor het eerst wordt gebruikt, kan er in de eerste minuten vet uit de tandwielkast komen. Maar aangezien dit overmatig vet is, is er geen reden tot ongerustheid. Veeg het af zodra de motor is gestopt voor het volgende gebruik.

### Risico op terugslag (kickback)

- Een gevaarlijke reactie kan optreden wanneer de schaar in contact komt met een object. Als gevolg hiervan kan de gebruiker de controle over de machine verliezen, wat ernstig of dodelijk letsel kan veroorzaken.
- Voorkom terugslag, neem de onderstaande veiligheidsmaatregelen strikt in acht.
- Houd de schaar uit de buurt van hekken, palen, draden en stenen om terugslag en schade aan de schaar te voorkomen.
- Houd de machine alleen vast aan de handgrepen.
- Houd tijdens gebruik altijd zicht op de heggenschaar en het werkgebied.

### ONDERHOUD EN REINIGING



Gevaar!

Om u te beschermen tegen letsel bij werkzaamheden aan de machine:

- Schakel de motor uit.
- Wacht tot de snijbladen tot stilstand zijn gekomen.
- Verwijder de bougiekop.
- Laat de motor afkoelen (ongeveer 30 minuten).



Draag beschermende werkhandschoenen.



Voor uw veiligheid. Voer alleen de onderhoudswerkzaamheden uit die hieronder worden beschreven. Alle andere werkzaamheden, in het bijzonder motoronderhoud en reparaties, moet worden uitgevoerd door een gekwalificeerd specialist. Ondeskundig werk kan de machine beschadigen en ook letsel veroorzaken.

### Reiniging van de machine

Reinig de machine na elke gebruik. Het niet reinigen kan het materiaal beschadigen en storingen veroorzaken.

- Gebruik bij het reinigen geen reinigingsmiddelen, oplosmiddelen of voorwerpen die strepen kunnen vertonen.
- Houd de ventilatieopeningen schoon en stofvrij.
- Maak het apparaat schoon met een vochtige doek en een zachte borstel.
- Verwijder eventueel vuil tussen de koelribben van de motor met een borstel.
- Reinig de schaar met behulp van een zachte borstel.
- Breng enkele druppels olie aan om de schaar te smeren.
- Plaats de beschermstrip over de schaar.



Spuit de machine niet schoon met water.

### Afdichting tankdop reinigen

- Reinig regelmatig de tankdopafdichting en vervang indien beschadigd.

### Luchtfilter reinigen (fig. A)

- Draai de vergrendelingsknop linksom los en verwijder de dop.
- Verwijder het luchtfilter (15).
- Klop het filter voorzichtig uit.
- Reinig het filter in een onbrandbare warme zeepoplossing. Laat drogen.
- Herplaats het filter en breng de dop weer aan.



Opmerking. Vervang een beschadigd luchtfilter direct. Als de machine zonder luchtfilter wordt gebruikt kan geen aanspraak op de garantie worden gemaakt.

### Smeren van de tandwielkast

Smeer de tandwielkast elke 25 uur met vet. Op het tandwielhuis zit een nippel voor het bijvullen van smeermiddel. Als het apparaat in een stoffige omgeving wordt gebruikt, moet elke dag vet worden toegevoegd. Vet moet worden toegevoegd totdat het oude vet eruit komt. Vervuild vet is een oorzaak van interne slijtage.

**Afstellen van de snijbladen**

- Het is niet nodig de ruimte tussen het boven- en ondersnijblad aan te passen. Deze machine is zo ontworpen dat, bij een juist gebruik, de ruimte tussen het boven- en ondersnijblad optimaal blijft.
- Controleer de snijbladen regelmatig op losse bouten en moeren.
- Laat de snijbladen vervangen als de ruimte ertussen 0,7 mm of meer wordt. Hierdoor kan stof de tandwielkast binnendringen en slijtage veroorzaken.

**Afstellen van de carburateur**

- Laat de carburateur door een specialist afstellen.

**Reinigen van het brandstoffilter**

Deze werkzaamheden mogen alleen door een gespecialiseerde werkplaats worden uitgevoerd.

**Bougie controleren/vervangen (fig. A)**

- Gebruik alleen originele bougies of aanbevolen door de fabrikant.
- De juiste elektrode afstand is 0,6–0,7 mm.
- Controleer de bougie na elke 25 bedrijfsuren.
- Schakel de motor uit en laat afkoelen.
- Verwijder de bougiekop (4).
- Verwijder vuil rond de bougie.
- Gebruik een bougiesleutel om de bougie linksom los te draaien.
- Controleer/stel de elektrode afstand in.
- Schroef de bougie met de hand vasten draai met de bougiesleutel met een aanhaalmoment van 15,3-22,4 Nm vast. Draai niet te strak aan.

**Opmerking.** Vervang een beschadigde of vervuilde bougie.

**Reinigen van de geluiddemper**

- Reinig de geluiddemper na 100 gebruiksuren.
- Verwijder de geluiddemper.
- Steek een schroevendraaier in de ventilatieopening en veeg

**Probleem oplossen**

Storingen die tijdens het gebruik optreden kunnen vaak eenvoudig worden verholpen. Raadpleeg een specialist in geval van twijfel.

Storing	Oorzaak	Oplossing
Motor start niet.	Aan-/uitschakelaar staat op "STOP".	Zet de aan-/uitschakelaar op "RUN".
	Brandstoftank leeg.	Vul de brandstoftank.
	Inlaatpomp niet ver genoeg ingedrukt.	Druk de inlaatpomp 10 keer langzaam helemaal naar beneden.
	Choke niet ingeschakeld.	Schakel de choke in. (hendel naar voren)
	Teveel brandstof in de carburateur.	Herhaal de startprocedure zonder de choke in te schakelen.
	Oude of verkeerd gemengde brandstof.	Leeg de tank en vullen met nieuw brandstofmengsel.
	Vuile bougie.	Vervang de bougie of maak deze schoon.
Motor loopt niet soepel bij stationair toerental.	Luchtfilter verstopt.	Luchtfilter reinigen of vervangen.
	Oude of verkeerd gemengde brandstof.	Leeg de tank en vullen met nieuw brandstofmengsel.
	Carburateur verkeerd afgesteld.	Laat carburateur afstellen.
	Brandstoffilter vuil.	Brandstoffilter door een servicecentrum laten vervangen.
Motor komt niet op snelheid.	Oude of verkeerd gemengde brandstof.	Leeg de tank en vullen met nieuw brandstofmengsel.
	Carburateur verkeerd afgesteld.	Laat carburateur afstellen.
Sterke trillingen.	Beschadigde snijbladen.	Schakel de machine onmiddellijk uit en laat defecte onderdelen vervangen.
Slecht snoeiresultaat.	Snijbladen zijn bot.	Laat de snijbladen door een vakman slijpen of vervangen

- eventuele koolstofophoping weg.
- Verwijder alle koolstofafzettingen op de uitlaatopening van de geluiddemper/
- Draai alle schroeven, bouten en fittingen vast.
- Controleer of er olie of vet tussen de koppelingsvoering en de trommel terecht is gekomen. Verwijder eventueel olie of vet met loodvrije benzine.

**TRANSPORT**

**In een voertuig**

- Voordat u de machine op of in een voertuig vervoert:
- Laat de machine afkoelen.
- Leeg de brandstoftank. Draai de tankdop stevig vast.
- Plaats de beschermstrips op de snijbladen.
- Beveilig de machine tegen schuiven tijdens het transport.

**Korte afstanden**

- Plaats de beschermstrips op de snijbladen.
- Draag de machine aan de handgreep.

**OPSLAG**

- Bewaar de machine in een schone en droge ruimte. Tijdens langdurige opslag, bijv. in de winter, de machine beschermen tegen vocht.
- Aan het einde van het seizoen of wanneer het apparaat voor langere tijd niet zal worden gebruikt:
- Maak het apparaat schoon.
- Leeg de brandstoftank in een geschikte container. Gebruik geen brandstofmengsel dat ouder is dan 30 dagen.
- Laat de motor draaien totdat deze stopt.
- Verwijder de bougie en giet 1-2 cc 2-takt motorolie in de cylinder.
- Trek 2 - 3 keer aan het startkoord.
- Plaats de bougie.
- Veeg metalen onderdelen af met een geoliede doek of gebruik een oliespray om de metalen delen tegen roest te beschermen,
- Plaats de beschermstrips op de snijbladen.

**TECHNISCHE GEGEVENS**

		57131
Motor		2-takt, luchtgekoeld
Cilinderinhoud	cc	25,4
Vermogen	kW	0,75
Toerental (stationair)	min <sup>-1</sup>	3.000
Max. toerental	min <sup>-1</sup>	10.000
Lengte schaar	mm	560
Afstand tanden	mm	28
Capaciteit brandstoftank	ml	600
Benzine	loodvrij	Euro 95 (E10)
Olie		2-takt motorolie
Mengverhouding (olie:benzine)		1:40
Bougie	type	L8RTF
Bougie elektrode afstand	mm	0,6-0,7
Gewicht, bedrijfsklaar	kg	7
L <sub>DA</sub> (geluidsdruk)*	dB(A)	86,5
L <sub>WA</sub> (geluidsvermogen)**	dB(A)	106,5
Trillingsemissie ah***		
Hendel voor	m/s <sup>2</sup>	4,956
Hendel achter	m/s <sup>2</sup>	4,764
Onzekerheid:		
* K <sub>DA</sub>	dB(A)	3
**K <sub>WA</sub>	dB(A)	2,14
***K	m/s <sup>2</sup>	1,5



Draag gehoorbescherming.



**GARANTIE**

Voor de garantiebepalingen wordt verwezen naar de bijgevoegde garantievoorwaarden.



**MILIEU**

Uw product, accessoires en verpakking moet worden gesorteerd voor milieuvriendelijke verwerking.

**Uitsluitend voor EG-landen**

Werp elektrisch gereedschap niet bij het huisvuil. Volgens de Europese Richtlijn 2002/96/EG voor Afgedankte Elektrische en Elektronische Apparatuur en de implementatie ervan in nationaal recht moet niet langer te gebruiken elektrisch gereedschap gescheiden worden verzameld en op een milieuvriendelijke wijze worden verwerkt.

Wijzigingen voorbehouden; specificaties kunnen zonder opgave van redenen worden gewijzigd.

HYUNDAI

HYUNDAI

HYUNDAI

HYUNDAI

## MOTOR HEDGE CLIPPER WITH ROTATING HANDLE 57131

### WARNING



**Read all safety warnings and all instructions.** Failure to follow the warnings and instructions may result in electric shock, fire and/or serious injury. **Save all warnings and instructions for future reference.**

### SAFETY WARNINGS

When using the machine, always observe the enclosed safety warnings as well as the additional safety warnings.

The following symbols are used throughout this manual:



Denotes risk of personal injury or damage to the machine.



Important information about the use of the machine.

Op de machine zijn de volgende pictogrammen aangebracht:



Risk of personal injury or material damage.



Wear hearing protection.



Wear safety glasses.



Wear a safety helmet.



Wear safety shoes.



Wear safety gloves.



Do not expose to rain.



Keep hands away from incisors during use.



Do not touch the exhaust, it gets very hot.



Read the manual before turning on the machine.

### FOR YOUR SAFETY

#### Use the machine correctly

- This machine is approved for use only in accordance with the descriptions and safety instructions described in this manual, the machine is not designed for commercial use.
- The user is liable for any injury to third parties and/or damage to their property.
- The manufacturer is not liable for damage caused by changes made to the machine by the user.

#### Read the safety instructions and the user manual

- Read this manual carefully before using the machine.

- Keep this manual in a safe place for future reference.
- Do not allow children or other persons unfamiliar with the machine to use the machine.
- If the machine changes hands, hand over the operating instructions.

#### General safety instructions

- Follow all safety regulations! You endanger yourself and others if you ignore them.
- Check the machine before use. Replace damaged parts. Check the amount of fuel. Make sure all fasteners are tight. Failure to follow these instructions could result in serious injury to the operator and bystanders and damage the machine.
- Only use the machine if it is in perfect condition. A faulty machine or part should only be repaired by a qualified technician.
- Do not use the machine near flammable liquids or gases!
- Prevent a switched-off machine from being switched on unintentionally.
- Keep children away from the machine! Store the machine out of the reach of children and unauthorized persons.
- Do not overload the machine. Only use the machine for the purpose for which it was designed.
- Always use the required personal protective equipment.
- Always work with care and only in good health: Act responsibly. You cannot use the machine safely if you are tired, ill, under the influence of alcohol, medicines or drugs.
- This machine is not intended for use by persons (including children) with reduced physical, sensory or mental capabilities, or lack of experience and knowledge, unless they have been given supervision or instruction concerning use of the machine by a person responsible for their safety.
- Children should be supervised to ensure that they do not play with the machine.
- Always observe the valid national and international regulations regarding safety, health and work regulations.
- Spare parts and accessories must meet the requirements set by the manufacturer. Therefore, use original spare parts and only original accessories or spare parts and accessories recommended by the manufacturer.
- All repair work must be carried out by a specialized company.

#### White finger syndrome (Raynaud's disease)

- The frequent use of vibrating tools can damage nerves in people whose blood circulation is impaired (e.g., smokers, diabetics). In particular, fingers, hands, wrists and/or arms may show symptoms such as: pain, tingling, stinging, numbness of the body part, paleness of the skin.
- If you notice any unusual restrictions, stop working immediately and consult a doctor. You can significantly reduce risks by following these instructions:
  - Keep your body, especially your hands, warm in cold weather. Working with hypothermic hands is the main cause.
  - Take frequent breaks and move your hands to stimulate blood circulation.

#### Safety instructions for machines with a 2-stroke petrol engine



Gasoline is highly flammable and the vapours can explode if ignited.

#### Take the following precautions:

- Store gasoline only in approved containers.
- Prevent spilled gasoline that cannot be ignited. Do not start the engine until the gasoline vapours are gone.
- Always switch off the engine and allow it to cool before filling the tank. Never remove the fuel cap or fill the tank with the engine still hot. Do not operate the machine without screwing on the fuel cap.

Always unscrew the fuel cap slowly to slowly release the pressure in the tank.

- Mix and add gasoline only in a clean, well-ventilated area or outdoors away from sparks or flames. Slowly loosen the fuel cap when the engine is turned off. Do not smoke while mixing or refuelling. Remove spilled gasoline immediately.
- Move the machine at least 10 m from the filling area before starting the engine. Do not smoke and keep sparks and flames away from the area while refuelling or operating the machine.
- Replace a damaged exhaust, tank or fuel cap.

## MAINTENANCE

- Keep the machine dry, clean and free of dust. Clean the machine after each use. Follow the instructions for cleaning and storing the machine.
- Stop the engine and remove the spark plug cap before performing any maintenance work.
- Only maintenance and troubleshooting described in this manual should be performed here. All other maintenance work must be performed by a qualified technician.

### Before use



Avoid injury! Before carrying out any work (e.g., maintenance and adjustments) on the machine.

- Switch off the engine.
- Wait until all rotating parts have come to a stop.
- Remove the spark plug cap.
- Allow the engine to cool (about 30 minutes).

### After use

- Always remove the spark plug cap when leaving the machine.

## OIL AND PETROL

### Oil

Use only quality oil offered for air-cooled two-stroke engines.

### Gasoline



Danger. Under certain conditions, gasoline is highly flammable and explosive.

- Fill the tank in a well-ventilated area with the engine turned off.
- Do not smoke near the tank or where fuel is stored and eliminate all ignition sources.
- Do not overfill the fuel tank (12) (there should be no petrol up to the inlet nozzle). Tighten the fuel cap (13) firmly after filling.
- Do not spill gasoline while filling. Spilled fuel or gasoline vapours can ignite. Check for fuel spillage and wait for it to evaporate before starting the engine.
- Avoid repeated or prolonged skin contact and inhalation of the vapours.

### Instructions for mixing gasoline and oil



Old and/or incorrectly mixed fuel is the main cause of machine malfunction.



Use only clean, fresh unleaded gasoline and 2-stroke engine oil for air-cooled engines.



Only mix an amount needed for immediate use. Do not mix large quantities and do not store the mixture for more than 30 days.

- Use unleaded petrol Euro 95 (E10).
- Fill the supplied mixing container (fig. B) with gasoline and oil in a ratio of 40:1.
- Do not mix directly in the tank.
- Start with half an amount of gasoline.
- Add all the necessary oil.
- Mix well and add the remaining gasoline.
- Mix well again.

### Additional safety instructions for hedge trimmer

- Hedge trimmers should not be used by children or untrained persons.
- Wear close-fitting protective clothing to protect your body.
- Always check the condition of the scissors before use. Do not use the appliance if the scissors show wear.
- Before use, make sure you have a safe way out for falling branches.
- When using, make sure you are in a firm position.
- Do not use the machine near children and/or animals.
- Do not use the machine without a protective cover.
- Only use the machine in daylight or good lighting.
- Operate the machine only with the scissors facing away from you. Never switch on the machine in any other position.
- Always keep hands and feet away from the scissors.
- Avoid touching the scissors.
- Never use blades that are bent, cracked, broken or damaged in any way.
- Avoid any contact with hard objects during use.
- If the machine starts to vibrate violently or gets stuck, turn it off immediately and inspect for possible damage.
- Switch off the appliance and wait for the scissors to come to a complete stop before storing the appliance. Never try to stop the scissors yourself.



Be aware that the scissors remain rotating for a short time after switching off the appliance.

- Only use accessories supplied by the manufacturer.
- Switch off the machine as soon as the work is finished, before carrying out maintenance work, or when the machine is not in use.
- Always make sure that the protective strips are placed over the cutting blades when the appliance is not in use.
- Always make sure that the device has cooled down before storing the device.
- Always store the device safely after use, out of the reach of children.

### DISCRIPTION (FIG. A)



Your hedge trimmer is designed for cutting hedges, bushes and shrubs. The double rotating blades ensure precision and efficiency.

1. Scissors
2. Protective cap
3. Main handle
4. Spark plug cap
5. Choke
6. Starter cord
7. Handle lock button

8. On-off switch
9. Throttle lock
10. Throttle lever
11. Rotatable handle
12. Fuel tank
13. fuel cap
14. Deaeration membrane
15. Air filter

**Package contents**

- Hedge trimmer
- 2 protective strips
- Mixing container
- Wrench
- Allen key
- Instruction manual
- Safety regulations
- Warranty and service conditions

**Personal safety**



Wear face shield.



Wear hearing protection.



Wear gloves.



Wear safety shoes.

**BEFORE USE**

**Filling the tank (fig. B)**

- Secure the machine to the ground.
- Slowly unscrew and remove the fuel cap (fig. A, 13).
- Clean the fuel cap and inlet nozzle if necessary.
- Pour the fuel mixture into the tank (12). Fill the tank to 80%.
- Tighten the fuel cap firmly.
- Wipe up spilled oil.
- Before starting the engine, move the machine , approx. 10 m away from the filling area.

**Safe use**



Risk of injury! The machine should only be switched on if no errors are found. If a part is defective, it must be replaced before the machine is used.

**Starting the engine (fig. C)**

- Remove the protective strips from the cutting blades.



Keep the machine away from objects as the blades move when the engine starts.

**Starting with a cold engine**

- Set the on/off switch to the "RUN" position.
- Press the breather diaphragm (14) approximately 6 times until fuel appears visibly in the diaphragm. If not, keep pressing until fuel is visible.
- Open the choke (5) (forward).
- Place the machine on the ground and pull the starter rope (6) in a controlled and continuous movement.
- As soon as the engine wants to start, close the choke (backwards).

- Pull the starter rope 4 or 5 times in a controlled and continuous motion until the engine starts.
- If the engine does not start, close the choke (backward) and try to start the engine again 4 or 5 times with the starter rope.
- Run the engine for 1-2 minutes to warm up.
- Press and hold the throttle lock (9) then press the throttle (10) to begin cutting.



Leave the choke open if you restart the engine immediately after stopping.



Excessive use of the choke can make the engine difficult to start due to too much fuel. Remove the spark plug and dry it if the engine does not start after several attempts.

**Starting with a warm engine**

- Place the machine on the ground and pull the starter rope in a controlled and continuous motion until the engine starts. (fig. 9).
- Depress the throttle (10) to start pruning.



At lower temperatures, it may take longer to warm up and reach maximum speed.

- The machine has warmed up when the engine accelerates without stuttering.

**Stopping the engine**

- Release the throttle (10). Allow the engine to cool at idle speed.
- Set the on/off switch (8) to the "STOP" position.



Move the choke to the CLOSE position if the engine does not stop after placing the power switch in the "STOP" position. The motor will then stop after some time.



To prevent accidental starting of the engine, always remove the spark plug cap if the machine is left unattended.

**Rotating handle**



To reduce fatigue when trimming hedges, the handle can be turned 90° to the left or right.

- Press the lock button (fig. D, 7) down and keep the button on the other side of the handle pressed. Rotate the handle to the desired position.
- The rear handle can be rotated in 3 positions, centre, 90° left or 90° right
- Perform the same operation to return the lever to its original position.



Do not squeeze the throttle while turning the handle!

**Breaking in the engine**

- Do not use the machine at maximum power for the first 20 hours of operation.

**Adjusting the idle speed**

The idle screw is factory adjusted to ensure a good safety margin between idling and clutch engagement. If necessary, have the carburettor adjusted by a certified service station.

## USE

- Always keep the machine on the right, on the carburettor side of your body, never on the exhaust side.
- Don't give more gas than is necessary to get the job done. An engine speed that is too high is not necessary.
- Avoid cutting thick branches, which can damage the blades and shorten the life of the machine.
- When a new machine is used for the first time, grease may come out of the gearbox in the first few minutes. But since this is excess fat, there is no need to worry. Wipe it off once the engine has stopped before the next use.

### Risk of kickback (kickback)

- A dangerous reaction can occur if the scissors come into contact with an object. As a result, the operator could lose control of the machine, which could cause serious injury or death.
- To avoid kickback, strictly observe the safety precautions below.
- Keep the shears away from fences, posts, wires and rocks to avoid kickback and damage to the shears.
- Only hold the machine by the handles.
- Always keep an eye on the hedge trimmer and the work area during use.

## MAINTENANCE AND CLEANING



Danger!

### To protect you from injury when working on the machine:

- Switch off the engine.
- Wait for the blades to stop.
- Remove the spark plug cap.
- Allow the engine to cool (about 30 minutes).



Wear protective gloves!



For your safety. Only carry out the maintenance work described below. All other work, especially engine maintenance and repairs, must be performed by a qualified specialist. Improper work can damage the machine and also cause injury.

### Cleaning the machine

Clean the machine after each use. Failure to clean can damage the material and cause malfunctions.

- When cleaning, do not use detergents, solvents or objects that may show streaks.
- Keep the ventilation openings clean and free of dust.
- Clean the device with a damp cloth and a soft brush.
- Remove any debris between the motor's cooling fins with a brush.
- Clean the scissors with a soft brush.
- Apply a few drops of oil to lubricate the scissors.
- Place the protective strip over the scissors.



Do not spray the machine with water.

### Cleaning fuel cap seal

- Clean the fuel cap seal regularly and replace if damaged.

### Cleaning the air filter (fig. A)

- Loosen the locking knob counter clockwise and remove the cap.
- Remove the air filter (15).

- Gently knock out the filter.
- Clean the filter in a non-flammable warm soap solution. Let dry.
- Replace the filter and replace the cap.



Note. Replace a damaged air filter immediately. If the machine is used without an air filter, no warranty claims can be made.

### Lubricating the gearbox

- Lubricate the gearbox with grease every 25 hours. There is a nipple on the gear housing for adding lubricant. If the device is used in a dusty environment, grease should be added every day. Fat should be added until the old fat comes out. Contaminated grease is a cause of internal wear.

### Adjusting the cutting blades

- There is no need to adjust the clearance between the top and bottom blades. This machine has been designed in such a way that, when used correctly, the space between the upper and lower cutting blade remains optimal.
- Periodically check the blades for loose nuts and bolts.
- Have the blades replaced when the gap between them becomes 0.7 mm or more. This allows dust to enter the gearbox and cause wear.

### Adjusting the carburettor

- Have the carburettor adjusted by a specialist.

### Cleaning the fuel filter

- This work may only be carried out by a specialized workshop.

### Checking/replacing the spark plug (fig. A)

- Use only original spark plugs or recommended by the manufacturer.
- The correct electrode distance is 0.6–0.7 mm.
- Check the spark plug after every 25 hours of operation.
- Switch off the engine and let it cool down.
- Remove the spark plug cap (4).
- Remove debris from around the spark plug.
- Use a spark plug wrench to loosen the spark plug counter clockwise.
- Check/set the electrode distance.
- Screw the spark plug by hand and tighten with the spark plug wrench to a torque of 15.3-22.4 Nm. Do not over tighten.



Note. Replace a damaged or contaminated spark plug.

### Cleaning the muffler

- Clean the muffler after 100 hours of use.
- Remove the muffler.
- Insert a screwdriver into the vent and wipe off any carbon build-up.
- Remove all carbon deposits on the muffler/muffler exhaust vent.
- Tighten all screws, bolts and fittings.
- Check whether oil or grease has gotten between the clutch lining and the drum. Remove any oil or grease with unleaded petrol.

**TRANSPORT**

**In a vehicle**

- Before transporting the machine on or in a vehicle:
  - Let the machine cool down.
  - Empty the fuel tank. Tighten the fuel cap securely.
  - Place the protective strips on the cutting blades.
- Secure the machine against sliding during transport.

**Short distances**

- Place the protective strips on the cutting blades.
- Carry the machine by the handle.

**STORAGE**

- Store the machine in a clean and dry area. During long-term storage, e.g., in winter, protect the machine from moisture.
- At the end of the season or when the appliance will not be used for an extended period of time:
- Clean the device.
- Empty the fuel tank into a suitable container. Do not use a fuel mixture older than 30 days.
- Run the engine until it stops.
- Remove the spark plug and pour 1-2 cc of 2-stroke engine oil into the cylinder.
- Pull the starter rope 2-3 times.
- Install the spark plug.
- Wipe metal parts with an oiled cloth or use an oil spray to protect the metal parts from rust,
- Place the protective strips on the cutting blades.

**PROBLEMS AND SOLUTIONS**

Malfunctions that occur during use can often be easily remedied. If in doubt, consult a specialist.

Problem	Cause	Solution
Engine does not start.	Power switch is set to "STOP".	Set the power switch to "RUN".
	Fuel tank empty.	Fill the fuel tank.
	Inlet pump not pushed in far enough.	Slowly push the inlet pump all the way down 10 times.
	Choke not turned on.	Engage the choke (lever forward)
	Too much fuel in the carburettor.	Repeat the starting procedure without engaging the choke.
	Old or incorrectly mixed fuel.	Empty the tank and fill with new fuel mixture.
	Dirty spark plug.	Replace or clean the spark plug.
Engine does not run smoothly at idle speed.	Air filter clogged.	Clean or replace air filter.
	Old or incorrectly mixed fuel.	Empty the tank and fill with new fuel mixture.
	Carburettor incorrectly adjusted.	Have the carburettor adjusted.
	Fuel filter dirty.	Have the fuel filter replaced by a service centre.
Engine does not get up to speed.	Old or incorrectly mixed fuel.	Empty the tank and fill with new fuel mixture.
	Carburettor incorrectly adjusted.	Have the carburettor adjusted.
Strong vibrations.	Damaged blades.	Switch off the machine immediately and have defective parts replaced.
Bad pruning result.	Cutting blades are blunt.	Have the blades sharpened or replaced by a professional



## TECHNICAL DATA

		57131
Engine		2-stroke, air-cooled
Displacement	cc	25.4
Power	kW	0.75
Speed (idle)	min <sup>-1</sup>	3,000
Max. speed	min <sup>-1</sup>	10,000
Length scissors	mm	560
Distance teeth	mm	28
Fuel tank capacity	ml	600
Gasoline	lead free	Euro 95 (E10)
Oil		2-stroke engine oil
Mixing ratio (oil: gasoline)		1:40
Spark plug	type	L8RTF
Spark plug electrode distance	mm	0.6-0.7
Weight, ready for operation	kg	7
L <sub>DA</sub> (sound pressure)*	dB(A)	86.5
L <sub>WA</sub> (sound power)**	dB(A)	106.5
Vibration emission ah***		
Front lever	m/s <sup>2</sup>	4.956
Rear lever	m/s <sup>2</sup>	4.764
Uncertainty:		
* K <sub>DA</sub>	dB(A)	3
**K <sub>WA</sub>	dB(A)	2.14
***K	m/s <sup>2</sup>	1.5



Wear hearing protection.



## GUARANTEE

Refer to the enclosed guarantee conditions for the terms and conditions of guarantee.



## ENVIRONMENT

Your product, accessories and packaging should be sorted for environmental-friendly recycling.

## Only for EC countries

Do not dispose of power tools into domestic waste. According to the European Guideline 2002/96/EC for Waste Electrical and Electronic Equipment and its implementation into national right, power tools that are no longer usable must be collected separately and disposed of in an environmentally friendly way.

Subject to change; specifications can be changed without further notice.

HYUNDAI

HYUNDAI

HYUNDAI

HYUNDAI

## TAILLE-HAIES A MOTEUR AVEC POIGNEE ROTATIVE 57131

### AVERTISSEMENT



Lisez tous les avertissements de sécurité et toutes les instructions. Le non respect des avertissements et instructions peut donner lieu à un choc électrique, un incendie ou une blessure grave. **Conservez tous les avertissements et instructions.**

### AVERTISSEMENTS DE SÉCURITÉ

Lors d'emploi de la machine, observez toujours scrupuleusement les avertissements de sécurité fournis ainsi que les avertissements de sécurité complémentaires ci-dessous.

Dans ce manuel sont employés les pictogrammes suivants :



Risque de lésion corporelle ou de dégâts matériels.



Informations importantes sur l'utilisation de la machine.

Les pictogrammes suivants sont apposés sur la machine :



Risque de blessures corporelles ou de dommages matériels.



Portez une protection auditive.



Portez des lunettes de protection.



Portez un casque de sécurité.



Portez des chaussures de sécurité.



Portez des gants de sécurité.



Ne vous exposez pas à la pluie.



Éloignez les mains des ciseaux pendant l'utilisation.



Ne touchez pas l'échappement, il devient très chaud.



Lisez le manuel avant de mettre la machine en marche.

### POUR VOTRE SÉCURITÉ

#### Utilisez la machine correctement

- Cette machine est homologuée pour être utilisée uniquement conformément aux descriptions et aux consignes de sécurité décrites dans ce manuel, la machine n'est pas conçue pour un usage commercial.
- L'utilisateur est responsable de toute blessure à des tiers et/ou de tout dommage à leurs biens.
- Le fabricant n'est pas responsable des dommages causés par les modifications apportées à la machine par l'utilisateur.

#### Lisez les consignes de sécurité et le manuel d'utilisation

- Lisez attentivement ce manuel avant d'utiliser la machine.
- Conservez ce manuel dans un endroit sûr pour pouvoir le consulter ultérieurement.
- Ne laissez pas les enfants ou d'autres personnes non familiarisées avec la machine utiliser cette dernière.
- Si vous transmettez la machine à un autre, remettez-lui le manuel d'utilisation.

#### Consignes générales de sécurité

- Respectez toutes les règles de sécurité ! Vous mettez votre vie et celle des autres en danger si vous les ignorez.
- Contrôlez la machine avant de l'utiliser. Remplacez les pièces endommagées. Vérifiez la quantité de carburant. Assurez-vous que toutes les fixations sont bien serrées. Le non-respect de ces instructions peut entraîner des blessures graves pour l'opérateur et les personnes présentes et endommager la machine.
- N'utilisez la machine que si elle est en parfait état. Une machine ou une pièce défectueuse ne doit être réparée que par un technicien qualifié.
- N'utilisez pas la machine à proximité de liquides ou de gaz inflammables !
- Évitez qu'une machine éteinte ne soit remise en marche par inadvertance.
- Ne laissez pas les enfants s'approcher de la machine ! Rangez la machine hors de portée des enfants et des personnes non autorisées.
- Ne surchargez pas la machine. N'utilisez la machine que pour l'usage pour lequel elle a été conçue.
- Utilisez toujours l'équipement de protection individuelle requis.
- Travaillez toujours avec précaution et uniquement si vous êtes en bonne santé : Agissez de manière responsable. Vous ne pouvez pas utiliser la machine en toute sécurité si vous êtes fatigué, malade, sous l'influence de l'alcool, de médicaments ou de drogues.
- Cette machine n'est pas destinée à être utilisée par des personnes (y compris les enfants) dont les capacités physiques, sensorielles ou mentales sont réduites, ou qui manquent d'expérience et de connaissances, à moins qu'elles n'aient reçu une surveillance ou des instructions concernant l'utilisation de la machine par une personne responsable de leur sécurité.
- Les enfants doivent être surveillés afin de s'assurer qu'ils ne jouent pas avec la machine.
- Respectez toujours les réglementations nationales et internationales en vigueur en matière de sécurité, de santé et de travail.
- Les pièces de rechange et les accessoires doivent répondre aux prescriptions déterminées par le fabricant. Par conséquent, utilisez des pièces de rechange d'origine et uniquement des accessoires d'origine ou des pièces de rechange et accessoires recommandés par le fabricant.
- Tous les travaux de réparation doivent être effectués par une entreprise spécialisée.

#### Syndrome du doigt blanc (maladie de Raynaud)

- L'utilisation fréquente d'outils vibrants peut endommager les nerfs des personnes dont la circulation sanguine est altérée (par exemple, les fumeurs, les diabétiques). En particulier, les doigts, les mains, les poignets et/ou les bras peuvent présenter des symptômes tels que : douleur, picotement, piqûre, engourdissement de la partie du corps, pâleur de la peau.
- Si vous remarquez des restrictions inhabituelles, arrêtez immédiatement de travailler et consultez un médecin. Vous pouvez réduire considérablement les risques en suivant ces instructions :
  - Gardez votre corps, et surtout vos mains, au chaud par temps froid. Le travail avec des mains hypothermiques en est la

principale cause.

- Faites des pauses fréquentes et bougez vos mains pour stimuler la circulation sanguine.

## CONSIGNES DE SÉCURITÉ POUR LES MACHINES ÉQUIPÉES D'UN MOTEUR À ESSENCE À 2 TEMPS



L'essence est hautement inflammable et les vapeurs peuvent exploser si elles sont enflammées.

### Prenez les précautions suivantes :

- Ne stockez l'essence que dans des récipients homologués.
- Empêchez que l'essence déversée ne s'enflamme. Ne démarrez pas le moteur avant que les vapeurs d'essence ne soient parties.
- Arrêtez toujours le moteur et laissez-le refroidir avant de remplir le réservoir. Ne retirez jamais le bouchon du réservoir et ne remplissez jamais le réservoir quand le moteur est encore chaud. N'utilisez pas la machine sans visser le bouchon du réservoir. Dévissez toujours le bouchon du réservoir lentement pour libérer lentement la pression dans le réservoir.
- Mélangez et ajoutez de l'essence uniquement dans un endroit propre et bien ventilé ou à l'extérieur, à l'abri des étincelles et des flammes. Desserrez lentement le bouchon du réservoir quand le moteur est arrêté. Ne fumez pas pendant le mélange ou le ravitaillement en carburant. Retirez immédiatement l'essence déversée.
- Déplacez la machine à au moins 10 mètres de la zone de remplissage avant de démarrer le moteur. Ne fumez pas et veillez à garder la zone libre de toute étincelle et flamme pendant le ravitaillement en carburant ou l'utilisation de la machine.
- Remplacez un échappement, un réservoir ou un bouchon du réservoir endommagé.

### Entretien

- Gardez la machine sèche, propre et exempte de poussière. Nettoyez l'appareil après chaque utilisation. Suivez les instructions de nettoyage et de rangement de la machine.
- Arrêtez le moteur et retirez le capuchon de la bougie avant d'effectuer toute opération d'entretien.
- Seuls les travaux d'entretien et de dépannage décrits dans ce manuel doivent être effectués ici. Tous les autres travaux d'entretien doivent être effectués par un technicien qualifié.

### Utilisation



Évitez de vous blesser ! Avant d'effectuer toute intervention (par exemple, entretien et ajustements) sur la machine.

- Coupez le moteur.
- Attendez l'arrêt de toutes les pièces en rotation.
- Retirez le capuchon de la bougie d'allumage.
- Laissez le moteur refroidir (environ 30 minutes).

### Après l'utilisation

Retirez toujours le capuchon de la bougie en quittant la machine.

## HUILE ET ESSENCE

### Huile

N'utilisez que de l'huile de qualité proposée pour les moteurs à deux temps refroidis par air.

### Essence



Danger. Dans certaines conditions, l'essence est hautement inflammable et explosive.

- Remplissez le réservoir dans un endroit bien ventilé, moteur éteint.
- Ne fumez pas à proximité du réservoir ou de l'endroit où le carburant est stocké et éliminez toute source d'inflammation.
- Ne remplissez pas trop le réservoir de carburant (12) (il ne doit pas y avoir d'essence jusqu'à la buse d'entrée). Serrez fermement le bouchon du réservoir (13) après avoir fait le plein.
- Ne déversez pas d'essence pendant le remplissage. Les vapeurs de carburant et d'essence déversés peuvent s'enflammer. Vérifiez qu'il n'y a pas de fuite de carburant et attendez qu'il s'évapore avant de démarrer le moteur.
- Évitez le contact répété ou prolongé avec la peau et l'inhalation des vapeurs.

### Instructions concernant le mélange de l'essence et de l'huile



Un carburant ancien et/ou mal mélangé est la principale cause de dysfonctionnement de la machine.



N'utilisez que de l'essence sans plomb propre et fraîche et de l'huile pour moteur à 2 temps pour les moteurs refroidis par air.



Ne mélangez que la quantité nécessaire pour une utilisation immédiate. Ne mélangez pas de grandes quantités et ne stockez pas le mélange pendant plus de 30 jours.

- Utilisez de l'essence sans plomb Euro 95 (E10).
- Remplissez le récipient de mélange fourni (fig. B) d'essence et d'huile dans un ratio de 40:1.
- Ne faites pas le mélange directement dans le réservoir.
- Commencez avec une demi quantité d'essence.
- Ajoutez toute l'huile nécessaire.
- Mélangez bien et ajoutez le reste d'essence.
- Mélangez encore bien.

### Consignes de sécurité supplémentaires pour le taille-haie

- Les taille-haies ne doivent pas être utilisés par des enfants ou des personnes non formées.
- Portez des vêtements de protection près du corps pour vous protéger pendant les travaux.
- Vérifiez toujours l'état des ciseaux avant de les utiliser. N'utilisez pas l'appareil si les ciseaux sont usés.
- Avant l'utilisation, assurez-vous que vous disposez d'une sortie sûre pour éviter les branches qui tomberaient.
- Lors de l'utilisation, assurez-vous d'être dans une position ferme.
- N'utilisez pas l'appareil à proximité des enfants et / ou des animaux.
- N'utilisez pas l'appareil sans housse de protection.
- N'utilisez l'appareil qu'à la lumière du jour ou sous un bon éclairage.
- N'utilisez l'appareil que si les ciseaux sont tournés vers vous. N'allumez jamais l'appareil dans une autre position.
- Gardez toujours les mains et les pieds éloignés des ciseaux.
- Évitez de toucher les ciseaux.
- N'utilisez jamais de lames pliées, fissurées, cassées ou endommagées de quelque façon que ce soit.
- Évitez tout contact avec des objets durs pendant l'utilisation.
- Si la machine commence à vibrer violemment ou se bloque, éteignez-la immédiatement et inspectez qu'elle n'est pas endommagée.
- Éteignez-le et attendez l'arrêt complet des ciseaux avant de ranger l'appareil. N'essayez jamais d'arrêter les ciseaux de vous-même.



Sachez que les ciseaux restent en rotation pendant un court moment après avoir éteint l'appareil.

- Utilisez uniquement les accessoires fournis par le fabricant.
- Éteignez l'appareil dès que le travail est terminé, avant d'effectuer des travaux d'entretien ou lorsque l'appareil n'est pas utilisé.
- Veillez toujours à ce que la bande de protection soit placée sur les lames de coupe lorsque l'appareil n'est pas utilisé.
- Assurez-vous toujours que l'appareil a refroidi avant de le ranger.
- Rangez toujours l'appareil en toute sécurité après l'utilisation, hors de portée des enfants.

## DESCRIPTION (FIG. A)



Ce taille-haie est conçu pour tailler les haies, les buissons et les arbustes. Les lames à double rotation assurent la précision et l'efficacité.

1. Cisailles
2. Capuchon de protection
3. Poignée principale
4. Capuchon de bougie d'allumage
5. Starter
6. Cordon de démarreur
7. Bouton de verrouillage du poignée
8. Interrupteur marche-arrêt
9. Verrouillage d'accélérateur
10. Levier d'accélérateur
11. Poignée rotative
12. Réservoir de carburant
13. Bouchon du réservoir
14. Membrane de désaération
15. Filtre à air

### Contenu de l'emballage

- Taille-haie
- 2 bandes de protection
- Conteneur de mélange
- Clé
- Clé Allen
- Manuel d'instruction
- Consignes de sécurité
- Conditions de garantie et d'entretien

### Sécurité personnelle



Portez l'écran facial.



Portez une protection auditive.



Portez des gants.



Portez des chaussures de sécurité.

## AVANT L'UTILISATION

### Remplissage du réservoir (fig. B)

- Fixez l'appareil au sol.
- Dévissez lentement et retirez le bouchon du réservoir (fig. A, 13).
- Nettoyez le bouchon du réservoir et la buse d'entrée, si nécessaire.
- Versez le mélange de carburant dans le réservoir (12). Remplissez le réservoir jusqu'à 80 %.
- Serrez fermement le bouchon du réservoir.
- Essuyez l'huile déversée.
- Avant de démarrer le moteur, déplacez la machine à environ 10 mètres de la zone de remplissage.

### Utilisation en toute sécurité



Risque de blessure ! L'appareil ne doit être mis en marche que si aucune erreur n'est trouvée. Si une pièce est défectueuse, elle doit être remplacée avant l'utilisation de la machine.

### Démarrage du moteur (fig. C)

- Retirez les lames de protection des lames de coupe.



Tenez l'appareil éloignée des objets car les lames se mettent en mouvement lorsque le moteur démarre.

### Démarrage avec un moteur froid

- Réglez l'interrupteur de marche / arrêt sur la position « RUN ».
- Appuyez sur le diaphragme du reniflard (14) environ 6 fois jusqu'à ce que le carburant apparaisse visiblement dans le diaphragme. Si non, continuez d'appuyer jusqu'à ce que le carburant soit visible.
- Ouvrez le starter (5) (vers l'avant).
- Placez l'appareil sur le sol et tirez la corde du démarreur (6) d'un mouvement contrôlé et continu.
- Dès que le moteur veut démarrer, fermez le starter (en arrière).
- Tirez la corde du démarreur 4 ou 5 fois d'un mouvement contrôlé et continu jusqu'à ce que le moteur démarre.
- Si le moteur ne démarre pas, fermez le starter (vers l'arrière) et essayez à nouveau de démarrer le moteur 4 ou 5 fois avec la corde du démarreur.
- Faites tourner le moteur pendant 1 à 2 minutes pour le réchauffer.
- Appuyez et maintenez le verrouillage de l'accélérateur (9) puis appuyez sur l'accélérateur (10) pour commencer la coupe.



Laissez le starter ouvert si vous redémarrez le moteur immédiatement après vous être arrêté.



Une utilisation excessive du starter peut compliquer le démarrage du moteur en raison d'une trop grande quantité de carburant. Retirez la bougie et séchez-la si le moteur ne démarre pas après plusieurs tentatives.

### Démarrage avec un moteur chaud

- Placez l'appareil au sol et tirez la corde du démarreur dans un mouvement contrôlé et continu jusqu'à ce que le moteur démarre. (fig. 9).
- Appuyez sur l'accélérateur (10) pour commencer à tailler.



À des températures plus basses, il peut prendre plus de temps pour se réchauffer et atteindre la vitesse maximale.

- L'appareil a chauffé lorsque le moteur accélère sans saccade.
- Arrêt du moteur
- Relâchez l'accélérateur (10). Laissez le moteur refroidir au ralenti.
- Réglez l'interrupteur de marche / arrêt (8) sur la position « STOP »



Placez le starter en position FERMER si le moteur ne s'arrête pas après avoir placé l'interrupteur d'alimentation en position « STOP ». Le moteur s'arrête alors après un certain temps.



Pour éviter tout démarrage accidentel du moteur, retirez toujours le capuchon de la bougie si l'appareil est laissée sans surveillance.

### Poignée rotative



Pour réduire la fatigue lors de la taille des haies, la poignée peut être tournée de 90° vers la gauche ou la droite.

- Appuyez sur le bouton de verrouillage (fig. D, 7) et maintenez le bouton de l'autre côté de la poignée enfoncé. Tournez la poignée dans la position souhaitée.
- La poignée arrière peut être tournée dans 3 positions : centre, 90° à gauche ou 90° à droite
- Effectuez la même opération pour remettre le levier dans sa position initiale.



Ne serrez pas l'accélérateur en tournant la poignée !

#### Rodage du moteur

- N'utilisez pas l'appareil à sa puissance maximale pendant les 20 premières heures de fonctionnement.

#### Réglage de la vitesse de ralenti

- La vis de ralenti est réglée en usine pour assurer une bonne marge de sécurité entre le ralenti et l'engagement de l'embrayage. Si nécessaire, faites régler le carburateur par une station-service agréée.

#### UTILISATION

- Gardez toujours l'appareil à droite, du côté du carburateur, jamais du côté de l'échappement.
- Ne donnez pas plus d'essence que nécessaire pour faire le travail. Un régime moteur trop élevé n'est pas nécessaire.
- Évitez de couper des branches épaisses, qui peuvent endommager les lames et réduire la durée de vie de la machine.
- Lorsqu'une machine neuve est utilisée pour la première fois, de la graisse peut s'écouler de la boîte de vitesses au cours des premières minutes. Mais comme il s'agit d'un excès de graisse, il n'y a pas lieu de s'inquiéter. Essuyez-le une fois que le moteur s'est arrêté avant la prochaine utilisation.

#### Risque de rebond (rebond)

- Une réaction dangereuse peut se produire si les ciseaux entrent en contact avec un objet. En conséquence, l'opérateur pourrait perdre le contrôle de l'appareil, ce qui pourrait causer des blessures graves ou mortelles.
- Pour éviter le rebond, respectez strictement les précautions de sécurité ci-dessous.
- Tenez les cisailles à l'écart des clôtures, des poteaux, des fils et des rochers pour éviter tout rebond et tout dommage aux cisailles.
- Tenez l'appareil uniquement par les poignées.
- Gardez toujours un œil sur la taille-haie et la zone de travail pendant l'utilisation.

#### MAINTENANCE ET NETTOYAGE



Danger!

Pour vous protéger des blessures lorsque vous travaillez sur l'appareil :

- Coupez le moteur.
- Attendez que les lames s'arrêtent.
- Retirez le capuchon de la bougie d'allumage.
- Laissez le moteur refroidir (environ 30 minutes).



Portez des gants de protection !



Pour votre sécurité. Effectuez uniquement les travaux d'entretien décrits ci-dessous. Tous les autres travaux, en particulier la maintenance et les réparations du moteur, doivent être effectués par un spécialiste qualifié. Un travail inapproprié peut endommager l'appareil et provoquer des blessures.

#### Nettoyage de l'appareil

Nettoyez l'appareil après chaque utilisation. Si non, vous risquez d'endommager le matériel et de provoquer des dysfonctionnements.

- Lors du nettoyage, n'utilisez pas de détergents, de solvants ou d'objets susceptibles de laisser des traces.
- Maintenez les ouvertures de ventilation propres et exemptes de poussière.
- Nettoyez le dispositif avec un chiffon humide et une brosse douce.
- Enlevez les débris entre les ailettes de refroidissement du moteur avec une brosse.
- Nettoyez les ciseaux à l'aide d'une brosse douce.
- Appliquez quelques gouttes d'huile pour lubrifier les ciseaux.
- Placez la bande de protection sur les ciseaux.



Ne pulvérisez pas l'appareil avec de l'eau.

#### Nettoyage du joint du bouchon de réservoir

- Nettoyez régulièrement le joint du bouchon de réservoir et remplacez-le s'il est endommagé.

#### Nettoyage du filtre à air (fig. A)

- Desserrez le bouton de verrouillage dans le sens inverse des aiguilles d'une montre et retirez le bouchon.
- Retirez le filtre à air (15).
- Tapez doucement le filtre.
- Nettoyez le filtre dans une solution savonneuse chaude non inflammable. Laissez-le sécher.
- Remettez le filtre en place et remettez le bouchon.



Remarque. Remplacez immédiatement un filtre à air endommagé. Si l'appareil est utilisé sans filtre à air, aucun droit à la garantie ne peut être exercé.

#### Lubrification de la boîte d'engrenages

Lubrifiez la boîte d'engrenages à l'aide de la graisse toutes les 25 heures. Le boîtier de l'engrenage comporte un embout permettant d'ajouter du lubrifiant. Si le dispositif est utilisé dans un environnement poussiéreux, il faut ajouter de la graisse tous les jours. Il faut ajouter de la graisse jusqu'à ce que la vieille graisse sorte. La graisse contaminée est une cause d'usure interne.

#### Réglage des lames de coupe

- Il n'est pas nécessaire de régler l'espace entre les lames supérieures et inférieures. Cet appareil a été conçu de telle sorte que, lorsqu'il est utilisé correctement, l'espace entre la lame de coupe supérieure et inférieure reste optimal.
- Vérifiez périodiquement que les lames ne présentent pas d'écrous ou de boulons desserrés.
- Faites remplacer les lames lorsque l'écart entre elles atteint 0,7 mm ou plus. Cela permet à la poussière de pénétrer dans la boîte de vitesses et de provoquer une usure.

#### Réglage du carburateur

- Faites régler le carburateur par un spécialiste.

#### Nettoyage du filtre à carburant

Ce travail ne peut être effectué que par un atelier spécialisé.

**Vérification/remplacement de la bougie d'allumage (fig. A)**

N'utilisez que des bougies d'origine ou recommandées par le fabricant.

La bonne distance entre les électrodes est de 0,6-0,7 mm. Vérifiez la bougie d'allumage après toutes les 25 heures de fonctionnement.

1. Arrêtez le moteur et laissez-le refroidir.
2. Retirez le capuchon de la bougie d'allumage (4).
3. Retirez les débris autour de la bougie d'allumage.
4. Utilisez une clé à bougie pour desserrer la bougie d'allumage dans le sens contraire des aiguilles de la montre.
5. Vérifiez/réglez la distance entre les électrodes.
6. Vissez la bougie à la main et serrez-la avec la clé à bougie à un couple de 15,3-22,4 Nm. Ne serrez pas trop.



Remarque. Remplacez une clé d'allumage endommagée ou contaminée.

**Nettoyage du silencieux**

- Nettoyez le silencieux après 100 heures d'utilisation.
- Retirez le silencieux.
- Insérez un tournevis dans l'évent et essuyez toute accumulation de carbone.
- Retirez tous les dépôts de carbone sur le silencieux/orifice d'échappement du silencieux.
- Serrez toutes les vis, tous les boulons et tous les raccords.
- Vérifiez si de l'huile ou de la graisse s'est infiltrée entre la garniture d'embrayage et le tambour. Éliminez toute trace d'huile ou de graisse à l'aide de l'essence sans plomb.

**Problèmes et solutions**

Les dysfonctionnements qui surviennent pendant l'utilisation peuvent souvent être facilement corrigés.

En cas de doute, consultez un spécialiste.

Problème	Cause	Solution
Le moteur ne démarre pas.	L'interrupteur d'alimentation est réglé sur « STOP ».	Réglez l'interrupteur d'alimentation sur « RUN ».
	Réservoir de carburant vide.	Remplissez le réservoir de carburant.
	Pompe d'entrée pas poussée assez loin.	Poussez lentement la pompe d'entrée jusqu'en bas 10 fois.
	Le starter n'est pas activé.	Engagez le starter (levier vers l'avant)
	Trop de carburant dans le carburateur.	Répétez la procédure de démarrage sans engager le starter.
	Ancien carburant ou carburant mal mélangé.	Videz le réservoir et remplissez-le avec un nouveau mélange de carburant.
Le moteur ne fonctionne pas régulièrement à la vitesse de ralenti.	Bougie d'allumage sale.	Remplacez ou nettoyez la bougie d'allumage.
	Filtre à air bouché.	Nettoyez ou remplacez le filtre à air.
	Ancien carburant ou carburant mal mélangé.	Videz le réservoir et remplissez-le avec un nouveau mélange de carburant.
	Carburateur mal réglé.	Faites régler le carburateur.
Le moteur ne monte pas en régime.	Filtre à carburant sale.	Faites remplacer le filtre à carburant par un centre d'entretien.
	Ancien carburant ou carburant mal mélangé.	Videz le réservoir et remplissez-le avec un nouveau mélange de carburant.
Fortes vibrations.	Carburateur mal réglé.	Faites régler le carburateur.
	Lames endommagées.	Arrêtez immédiatement l'appareil et faites remplacer les pièces défectueuses.
Mauvais résultat d'élagage.	Les lames de coupe sont émoussées.	Faites affûter ou remplacer les lames par un professionnel

**TRANSPORT****Dans un véhicule**

- Avant de transporter l'appareil sur ou dans un véhicule :
- Laissez l'appareil refroidir.
- Videz le réservoir de carburant. Serrez bien le bouchon du réservoir.
- Placez les bandes de protection des lames de coupe.
- Sécurisez l'appareil pour éviter qu'il ne glisse pendant le transport.

**Distances courtes**

- Placez les bandes de protection des lames de coupe.
- Portez l'appareil uniquement par la poignée.

**RANGEMENT**

- Rangez l'appareil dans un endroit propre et sec. Pendant le stockage à long terme, par exemple en hiver, protégez l'appareil de l'humidité.
- À la fin de la saison ou lorsque l'appareil ne sera pas utilisé pendant une période prolongée :
- Nettoyez le dispositif.
- Videz le réservoir de carburant dans un récipient approprié. N'utilisez pas un mélange de carburant de plus de 30 jours.
- Faites fonctionner le moteur jusqu'à ce qu'il s'arrête.
- Retirez la bougie d'allumage et versez 1 à 2 cc d'huile pour moteur à 2 temps dans le cylindre.
- Tirez la corde de démarreur 2 à 3 fois.
- Installez la bougie d'allumage.
- Essuyez les pièces métalliques avec un chiffon huilé ou utilisez une pulvérisation d'huile pour les protéger de la rouille.
- Placez les bandes de protection des lames de coupe.

## DONNÉES TECHNIQUES

		57131
Moteur		2 temps, refroidi à l'air
Cylindrée	cc	25,4
Puissance	kW	0,75
Vitesse (au ralenti)	min <sup>-1</sup>	3.000
Vitesse maximale	min <sup>-1</sup>	10.000
Longueur des ciseaux	mm	560
Distance entre les dents	mm	28
Capacité du réservoir de carburant	ml	600
Essence	Sans plomb	Euro 95 (E10)
Huile		Huile pour moteur à 2 temps
Rapport de mélange (huile : essence)		1:40
Bougie d'allumage	type	L8RTF
Distance entre les électrodes de la bougie d'allumage	mm	0,6-0,7
Poids, prêt à fonctionner	kg	7
L <sub>PA</sub> (pression acoustique)*	dB(A)	86,5
L <sub>WA</sub> (puissance sonore)**	dB(A)	106,5
Émission de vibrations ah***		
Levier avant	m/s <sup>2</sup>	4,956
Levier arrière	m/s <sup>2</sup>	4,764
Incertitude :		
* K <sub>PA</sub>	dB(A)	3
**K <sub>WA</sub>	dB(A)	2,14
***K	m/s <sup>2</sup>	1,5



Portez des protections auditives.

**GARANTIE**

Pour les clauses de garantie, reportez-vous aux conditions de garantie ci-jointes.

**ENVIRONNEMENT**

Vos produits, accessoires et emballages devraient être triés pour assurer un recyclage écologique.

**Uniquement pour les pays CE**

Ne jetez pas les outils électriques avec les déchets domestiques. Selon la directive européenne 2002/96/CE « Déchets d'équipements électriques et électroniques » et sa mise en oeuvre dans le droit national, les outils électriques hors d'usage doivent être collectés séparément et mis au rebut de manière écologique.

Soumis à modifications ; les spécifications peuvent être modifiées sans avis préalable.

## MOTORHECKENSCHERE MIT DREHGRIFF 57131

### ACHTUNG



**Lesen Sie sämtliche Sicherheitswarnhinweise und sonstigen Anweisungen.** Die Nichteinhaltung der nachstehend aufgeführten Anweisungen kann einen elektrischen Schlag, Brand und/oder schwere Verletzungen verursachen. **Bewahren Sie alle Warnhinweise und sonstigen Anweisungen zur künftigen Bezugnahme auf.**

### SICHERHEITSHINWEISE

Beachten Sie beim Gebrauch des Geräts immer die beiliegenden Sicherheitshinweise sowie die zusätzlichen Sicherheitshinweise.

Folgende Symbole werden in dieser Anleitung verwendet:



Verletzungsgefahr oder mögliche Beschädigung der Ausrüstung.



Wichtige Informationen zur Verwendung der Maschine.

Die folgenden Piktogramme sind an der Maschine angebracht:



Gefahr von Personen- oder Sachschäden.



Tragen Sie einen Gehörschutz.



Tragen Sie eine Schutzbrille.



Tragen Sie einen Schutzhelm.



Tragen Sie Sicherheitsschuhe.



Tragen Sie Schutzhandschuhe.



Dem Regen nicht aussetzen.



Hände während des Gebrauchs von den Schneidezähnen fernhalten.



Berühren Sie den Auspuff nicht, er wird sehr heiß.



Lees de handleiding voordat u de machine inschakelt.

### FÜR IHRE SICHERHEIT

#### Verwenden Sie die Maschine richtig

- Diese Maschine ist nur zur Verwendung gemäß den Beschreibungen und Sicherheitsanweisungen in diesem Handbuch zugelassen. Die Maschine ist nicht für den kommerziellen Gebrauch vorgesehen.
- Der Benutzer haftet für Verletzungen Dritter und/oder ihnen entstandene Sachschäden.
- Der Hersteller haftet nicht für Schäden, die durch vom Benutzer an der Maschine vorgenommene Änderungen verursacht werden.

#### Lesen Sie die Sicherheitsanweisungen und das Benutzerhandbuch

- Lesen Sie dieses Handbuch vor dem Verwenden der Maschine sorgfältig durch.
- Bewahren Sie dieses Handbuch zum späteren Nachschlagen an einem sicheren Ort auf.
- Lassen Sie nicht zu, dass Kinder oder andere Personen, die mit der Maschine nicht vertraut sind, die Maschine benutzen.
- Wenn die Maschine ihren Besitzer wechselt, geben Sie auch die Bedienungsanweisungen weiter.

#### Allgemeine Sicherheitsanweisungen

- Befolgen Sie alle Sicherheitsbestimmungen! Sie gefährden sich und andere, wenn Sie sie ignorieren.
- Überprüfen Sie die Maschine vor dem Gebrauch. Ersetzen Sie beschädigte Teile. Überprüfen Sie den Kraftstoffstand. Stellen Sie sicher, dass alle Verschlüsse fest sitzen. Die Nichtbeachtung dieser Anweisungen kann zu schweren Verletzungen des Bedieners und umstehender Personen führen und die Maschine beschädigen.
- Verwenden Sie die Maschine nur, wenn sie sich in einwandfreiem Zustand befindet. Eine defekte Maschine oder ein defektes Teil sollte nur von einem qualifizierten Techniker repariert werden.
- Verwenden Sie die Maschine nicht in der Nähe von brennbaren Flüssigkeiten oder Gasen!
- Verhindern Sie, dass eine ausgeschaltete Maschine unbeabsichtigt eingeschaltet wird.
- Halten Sie Kinder von der Maschine fern! Bewahren Sie die Maschine außerhalb der Reichweite von Kindern und Unbefugten auf.
- Überladen Sie die Maschine nicht. Verwenden Sie die Maschine nur für den Zweck, für den sie entwickelt wurde.
- Verwenden Sie immer die erforderliche persönliche Schutzausrüstung.
- Arbeiten Sie immer vorsichtig und nur bei guter Gesundheit: Handeln Sie verantwortungsvoll. Sie können das Gerät nicht sicher benutzen, wenn Sie müde oder krank sind oder unter dem Einfluss von Alkohol, Medikamenten oder Drogen stehen.
- Dieses Gerät ist nicht für die Verwendung durch Personen (einschließlich Kindern) mit eingeschränkten körperlichen, sensorischen oder geistigen Fähigkeiten oder mangelnder Erfahrung und Kenntnis vorgesehen, es sei denn, sie wurden von einer für ihre Sicherheit verantwortlichen Person beaufsichtigt oder in Bezug auf die Verwendung des Geräts angeleitet.
- Kinder sollten beaufsichtigt werden, um sicherzustellen, dass sie nicht mit der Maschine spielen.
- Beachten Sie immer die gültigen nationalen und internationalen Bestimmungen zu Sicherheit, Gesundheit und Arbeit.
- Ersatzteile und Zubehör müssen den vom Hersteller festgelegten Anforderungen entsprechen. Verwenden Sie daher nur Originalersatzteile und -zubehör oder vom Hersteller empfohlene Ersatzteile und Zubehör.
- Alle Reparaturarbeiten müssen von einem spezialisierten Unternehmen durchgeführt werden.

#### Raynaud-Syndrom

- Die häufige Verwendung von Vibrationswerkzeugen kann die Nerven von Menschen schädigen, deren Durchblutung beeinträchtigt ist (z. B. Raucher, Diabetiker). Insbesondere Finger, Hände, Handgelenke und/oder Arme können Symptome wie Schmerzen, Kribbeln, Stechen, Taubheitsgefühl des Körperteils und Blässe der Haut aufweisen.
- Wenn Sie ungewöhnliche Einschränkungen bemerken, hören Sie sofort auf zu arbeiten und suchen Sie einen Arzt auf. Sie können die Risiken erheblich reduzieren, indem Sie die folgenden Anweisungen befolgen:
  - Halten Sie Ihren Körper, insbesondere Ihre Hände, bei kaltem



Wetter warm. Die Arbeit mit unterkühlten Händen ist die Hauptursache dieses Syndroms.

- Machen Sie häufige Pausen und bewegen Sie Ihre Hände, um die Durchblutung anzuregen.

Sicherheitsanweisungen für Maschinen mit einem Viertakt-Benzinmotor



Benzin ist leicht entzündlich und die Dämpfe können bei Entzündung explodieren.

#### Treffen Sie die folgenden Vorkehrungen:

- Lagern Sie Benzin nur in zugelassenen Behältern.
- Verhindern Sie, dass Benzin verschüttet wird, das sich nicht entzünden kann. Starten Sie den Motor erst, wenn die Benzindämpfe verschwunden sind.
- Stellen Sie den Motor immer ab und lassen Sie ihn abkühlen, bevor Sie den Tank füllen. Entfernen Sie niemals den Tankdeckel und füllen Sie den Tank niemals bei heißem Motor. Betreiben Sie die Maschine nicht, ohne den Tankdeckel aufzuschrauben. Schrauben Sie den Tankdeckel immer langsam ab, um den Druck im Tank langsam abzubauen.
- Mischen und füllen Sie Benzin nur an einem sauberen, gut belüfteten Ort oder im Freien nach, fern von Funken oder Flammen. Wenn der Motor abgestellt ist, lösen Sie langsam den Tankdeckel. Rauchen Sie nicht, während Sie Benzin mischen oder nachfüllen. Entfernen Sie verschüttetes Benzin sofort.
- Bewegen Sie die Maschine mindestens 10 m vom Füllbereich weg, bevor Sie den Motor starten. Rauchen Sie nicht und halten Sie Funken und Flammen von dem Bereich fern, während Sie nachfüllen oder die Maschine bedienen.
- Ersetzen Sie einen beschädigten Auspuff, Tank oder Tankdeckel.

#### Wartung

- Halten Sie die Maschine trocken, sauber und staubfrei. Reinigen Sie die Maschine nach jedem Gebrauch. Befolgen Sie die Anweisungen zur Reinigung und Lagerung der Maschine.
- Stellen Sie den Motor ab und entfernen Sie die Zündkerzenkappe, bevor Sie Wartungsarbeiten durchführen.
- Es sollten nur die in diesem Handbuch beschriebenen Wartungs- und Fehlerbehebungsarbeiten durchgeführt werden. Alle anderen Wartungsarbeiten müssen von einem qualifizierten Techniker durchgeführt werden.

#### Bei der Verwendung



Verletzungen vermeiden! Vor Arbeiten (z. B. Wartung und Einstellungen) an der Maschine:

- Schalten Sie den Motor aus.
- Warten Sie, bis alle rotierenden Teile zum Stillstand gekommen sind.
- Entfernen Sie den Zündkerzendeckel.
- Lassen Sie den Motor abkühlen (ca. 30 Minuten).

#### Nach dem Gebrauch

Entfernen Sie immer die Zündkerzenkappe, wenn Sie die Maschine verlassen.

## ÖL UND BENZIN

### Öl

Verwenden Sie nur Qualitätsöl für luftgekühlte Zweitaktmotoren.

### Benzin



GEFAHR: Benzin ist unter bestimmten Bedingungen leicht entflammbar und explosiv.

- Füllen Sie den Tank an einem gut belüfteten Ort bei ausgeschaltetem Motor.
- Rauchen Sie nicht in der Nähe des Tanks oder wo Kraftstoff gelagert wird. Beseitigen Sie alle Zündquellen.
- Füllen Sie den Tank nicht über (es darf kein Benzin bei der Einlassdüse sein). Ziehen Sie den Tankdeckel nach dem Nachfüllen fest an.
- Verschütten Sie beim Nachfüllen kein Benzin. Verschütteter Kraftstoff oder Benzindämpfe können sich entzünden. Stellen Sie sicher, dass kein Kraftstoff verschüttet wurde, und warten Sie, bevor Sie den Motor starten.
- Vermeiden Sie wiederholten oder längeren Hautkontakt sowie das Einatmen der Dämpfe.

#### Anleitung zum Mischen von Benzin und Öl



Alter und/oder falsch gemischter Kraftstoff ist die Hauptursache für Fehlfunktionen der Maschine.



Verwenden Sie für luftgekühlte Motoren nur sauberes, frisches bleifreies Benzin und 2-Takt-Motorenöl.



Mischen Sie nur eine Menge, die für den sofortigen Gebrauch benötigt wird. Mischen Sie keine großen Mengen und lagern Sie die Mischung nicht länger als 30 Tage.

- Verwenden Sie bleifreies Benzin Euro 95 (E10).
- Füllen Sie den mitgelieferten Mischbehälter (Abb. B) mit Benzin und Öl im Verhältnis 40:1.
- Führen Sie das Mischen nicht direkt im Tank durch.
- Beginnen Sie mit einer halben Menge Benzin.
- Fügen Sie das notwendige Öl hinzu.
- Mischen Sie alles gut und füllen Sie das restliche Benzin nach.
- Mischen Sie wieder alles gut.

#### Zusätzliche Sicherheitsvorkehrungen für Heckenschneider

- Heckenschneider dürfen nicht von Kindern oder ungeschulten Personen benutzt werden.
- Tragen Sie eng anliegende Schutzkleidungen, um Ihren Körper zu schützen.
- Überprüfen Sie vor dem Gebrauch immer den Zustand der Schere. Verwenden Sie das Gerät nicht, wenn die Schere Abnutzungsspuren aufweist.
- Vergewissern Sie sich vor der Anwendung, dass Sie einen sicheren Ausgangsweg für umstürzende Bäume und Äste haben.
- Stellen Sie bei der Verwendung sicher, dass Sie sich in einer festen Position befinden.
- Verwenden Sie die Maschine nicht in der Nähe von Kindern und/oder Tieren.
- Verwenden Sie das Gerät niemals ohne Schutzhülle.
- Verwenden Sie das Gerät nur bei Tageslicht oder bei guter Beleuchtung.
- Bedienen Sie die Maschine nur, wenn die Schere von Ihnen abgewandt ist. Schalten Sie die Maschine niemals in einer anderen Position ein.
- Halten Sie Ihre Hände und Füße immer von der Schere fern.
- Vermeiden Sie es, die Schere zu berühren.
- Verwenden Sie niemals verbogene, rissige, gebrochene oder anderweitig beschädigte Klingen.
- Vermeiden Sie während des Gebrauchs den Kontakt mit harten Gegenständen.
- Wenn die Maschine heftig zu vibrieren beginnt oder stecken bleibt, schalten Sie sie sofort aus und überprüfen Sie sie auf mögliche Schäden.
- Schalten Sie die Maschine aus und warten Sie, bis der Motor vollständig zum Stillstand gekommen ist, bevor Sie die Maschine

wegräumen. Versuchen Sie niemals, den Schneidemechanismus selbst anzuhalten.

 Beachten Sie, dass sich die Schere nach dem Ausschalten des Gerätes noch kurze Zeit dreht.

- Verwenden Sie nur vom Hersteller geliefertes Zubehör.
- Schalten Sie die Maschine aus, sobald die Arbeiten beendet sind, bevor Sie Wartungsarbeiten durchführen oder wenn die Maschine nicht benutzt wird.
- Achten Sie immer darauf, dass die Schutzstreifen über den Schneidmessern liegen, wenn das Gerät nicht verwendet wird.
- Stellen Sie immer sicher, dass das Gerät abgekühlt ist, bevor Sie das Gerät lagern.
- Bewahren Sie das Gerät nach dem Gebrauch immer sicher und außerhalb der Reichweite von Kindern auf.

**BESCHREIBUNG (ABB. A)**

 Ihre Heckenschere ist zum Schneiden von Hecken, Büschen und Sträuchern konzipiert. Die doppelt rotierenden Klingen sorgen für Präzision und Effizienz.

1. Schere
2. Schutzdeckel
3. Hauptgriff
4. Zündkerzendeckel
5. Drossel
6. Starterseil
7. Griffverriegelungstaste
8. Ein/Aus-Schalter
9. Drosselklappe
10. Gashebel
11. Drehbarer Griff
12. Kraftstofftank
13. Tankdeckel
14. Entlüftungsmembran
15. Luftfilter

**Packungsinhalt**

- Heckenschneider
- 2 Schutzstreifen
- Mischbehälter
- Schraubenschlüssel
- Inbusschlüssel
- Bedienungsanleitung
- Sicherheitsbestimmungen
- Garantie- und Betriebsbedingungen

**Persönliche Sicherheit**

-  Tragen Sie eine Schutzbrille.
-  Tragen Sie einen Gehörschutz.
-  Tragen Sie Schutzhandschuhe.
-  Tragen Sie Sicherheitsschuhe.

**VOR DEM GEBRAUCH**

**Tankbefüllung (Abb. B)**

- Sichern Sie die Maschine am Boden.
- Schrauben Sie den Tankdeckel langsam ab (Abb. A, 13).
- Reinigen Sie bei Bedarf den Tankdeckel und die Einlassdüse.
- Füllen Sie das Kraftstoffgemisch in den Tank (12). Füllen Sie den Tank auf 80%.
- Ziehen Sie den Tankdeckel fest an.
- Wischen Sie das verschüttete Öl auf.
- Vor dem Anlassen des Motors die Maschine ca. 10 m vom Füllbereich entfernt schieben.

**Sichere Verwendung**

 Verletzungsgefahr! Die Maschine sollte nur eingeschaltet werden, wenn keine Fehler gefunden werden. Wenn ein Teil defekt ist, muss es vor dem Gebrauch der Maschine ersetzt werden.

**Den Motor starten (Abb. R)**

- Entfernen Sie die Schutzstreifen von den Schneidmessern.

 Halten Sie die Maschine von Gegenständen fern, während sich die Messer beim Starten des Motors bewegen.

Bei kaltem Motor starten

- Stellen Sie den Ein- / Ausschalter (Abb. G, 13) auf RUN.
- Drücken Sie ca. 6 mal auf die Entlüftungsmembran (14), bis Kraftstoff in der Membran sichtbar erscheint. Wenn nicht, drücken Sie weiter, bis Kraftstoff sichtbar ist.
- Öffnen Sie die Starterklappe (5) (vorwärts).
- Stellen Sie die Maschine auf den Boden und ziehen Sie das Starterseil (6) in einer kontrollierten und kontinuierlichen Bewegung.
- Sobald der Motor starten will, die Starterklappe schließen (nach hinten).
- Ziehen Sie das Starterseil 4 oder 5 Mal in einer kontrollierten und kontinuierlichen Bewegung, bis der Motor anspringt.
- Wenn der Motor nicht anspringt, schließen Sie die Starterklappe (rückwärts) und versuchen Sie den Motor 4 oder 5 Mal mit dem Starterseil erneut zu starten.
- Lassen Sie den Motor zum Aufwärmen 1-2 Minuten laufen.
- Drücken und halten Sie die Gashebelsperre (9) und drücken Sie dann den Gashebel (10), um mit dem Schneiden zu beginnen.

 Lassen Sie die Starterklappe offen, wenn Sie den Motor unmittelbar nach dem Abstellen wieder starten.

 Übermäßiger Gebrauch der Starterklappe kann das Anlassen des Motors aufgrund von zu viel Kraftstoff erschweren. Entfernen Sie die Zündkerze und trocknen Sie sie, wenn der Motor nach mehreren Versuchen nicht anspringt.

Einen warmen Motor starten

- Stellen Sie die Maschine auf den Boden und ziehen Sie das Starterseil in einer kontrollierten und kontinuierlichen Bewegung, bis der Motor anspringt. (Abb. 9).
- Drücken Sie den Gashebel (10), um mit dem Beschneiden zu beginnen.



Bei niedrigeren Temperaturen kann es länger dauern, sich aufzuwärmen und die maximale Geschwindigkeit zu erreichen.

- Die Maschine ist warmgelaufen, wenn der Motor ohne Stottern beschleunigt.
- Ausschalten des Motors
- Lassen Sie den Gashebel (10) los. Lassen Sie den Motor im Leerlauf abkühlen.
- Stellen Sie den Ein- / Ausschalter (Abb. G, 8) auf STOP.



Bringen Sie die Starterklappe in die Position SCHLIESSEN, wenn der Motor nicht stoppt, nachdem Sie den Netzschalter in die Position „STOP“ gebracht haben. Der Motor stoppt dann nach einiger Zeit.



Um ein unbeabsichtigtes Anlassen des Motors zu verhindern, entfernen Sie immer den Zündkerzenstecker, wenn die Maschine unbeaufsichtigt gelassen wird.

### Drehgriff



Um die Ermüdung beim Heckenschneiden zu reduzieren, kann der Griff um 90° nach links oder rechts gedreht werden.

- Drücken Sie die Verriegelungstaste (Abb. D, 7) nach unten und halten Sie die Taste auf der anderen Seite des Griffs gedrückt. Drehen Sie den Griff in die gewünschte Position.
- Der hintere Griff kann in 3 Positionen gedreht werden, Mitte, 90° links oder 90° rechts
- Führen Sie den gleichen Vorgang durch, um den Hebel in seine ursprüngliche Position zurückzubringen.



Drücken Sie beim Drehen des Griffs nicht auf den Gashebel!

### Motor einfahren

- Verwenden Sie die Maschine während der ersten 20 Betriebsstunden nicht mit maximaler Leistung.

### Leerlaufdrehzahl einstellen

- Die Leerlaufschraube ist werkseitig eingestellt, um einen guten Sicherheitsabstand zwischen Leerlauf und Einrücken der Kupplung zu gewährleisten. Lassen Sie den Vergaser ggf. von einer zertifizierten Servicestelle einstellen.

### VERWENDUNG

- Halten Sie die Maschine immer rechts, auf der Vergaserseite Ihres Körpers, niemals auf der Auspuffseite.
- Geben Sie nicht mehr Gas als nötig, um die Arbeit zu erledigen. Eine zu hohe Motordrehzahl ist nicht erforderlich.
- Vermeiden Sie das Schneiden von dicken Ästen, da dies die Klingen beschädigen und die Lebensdauer der Maschine verkürzen kann.
- Bei der ersten Inbetriebnahme einer neuen Maschine kann in den ersten Minuten Fett aus dem Getriebe austreten. Da es sich jedoch um überschüssiges Fett handelt, besteht kein Grund zur Sorge. Wischen Sie es vor dem nächsten Gebrauch ab, sobald der Motor abgestellt ist.

### Rückschlaggefahr

- Eine gefährliche Reaktion kann auftreten, wenn die Schere mit einem Gegenstand in Berührung kommt. As a result, the operator could lose control of the machine, which could cause serious

injury or death.

- To avoid kickback, strictly observe the safety precautions below.
- Keep the shears away from fences, posts, wires and rocks to avoid kickback and damage to the shears.
- Fassen Sie die Maschine nur an den Griffen an.
- Always keep an eye on the hedge trimmer and the work area during use.

### WARTUNG UND REINIGUNG



GEFAHR: Um Sie bei Arbeiten an der Maschine vor Verletzungen zu schützen:

- Schalten Sie den Motor aus.
- Wait for the blades to stop.
- Entfernen Sie den Zündkerzendeckel.
- Lassen Sie den Motor abkühlen (ca. 30 Minuten).



Tragen Sie Schutzhandschuhe.



Zu Ihrer Sicherheit. Führen Sie nur die nachfolgend beschriebenen Wartungsarbeiten durch. Alle anderen Arbeiten, insbesondere Motorwartung und Reparaturen, müssen von einer qualifizierten Fachkraft durchgeführt werden. Unsachgemäße Arbeiten können die Maschine beschädigen und auch zu Verletzungen führen.

### Die Maschine reinigen

- Reinigen Sie die Maschine nach jedem Gebrauch. Eine unsachgemäße Reinigung kann das Material beschädigen und zu Fehlfunktionen führen.
- Verwenden Sie bei der Reinigung keine Reinigungsmittel, Lösungsmittel oder Gegenstände, die Streifen aufweisen können.
- Halten Sie die Maschine trocken, sauber und staubfrei.
- Reinigen Sie das Gerät mit einem feuchten Tuch und einer weichen Bürste.
- Entfernen Sie den Schmutz zwischen den Kühlrippen des Motors mit einer Bürste.
- Reinigen Sie die Schere mit einer weichen Bürste.
- Tragen Sie ein paar Tropfen Öl auf, um die Schere zu schmieren.
- Legen Sie den Schutzstreifen auf die Schere.



Besprühen Sie die Maschine nicht mit Wasser.

### Die Tankdeckeldichtung reinigen

- Reinigen Sie die Tankdeckeldichtung regelmäßig und ersetzen Sie sie, wenn sie beschädigt ist.

### Reinigung des Luftfilters (Abb. A)

- Lösen Sie den Feststellknopf gegen den Uhrzeigersinn und entfernen Sie die Kappe.
- Entnehmen Sie den Luftfilter (15).
- Klopfen Sie den Filter vorsichtig aus.
- Reinigen Sie den Filter in einer nicht brennbaren warmen Seifenlösung. Lassen Sie abtrocknen.
- Ersetzen Sie den Filter und ersetzen Sie die Kappe.



HINWEIS: Ersetzen Sie einen beschädigten Luftfilter sofort. Bei Verwendung der Maschine ohne Luftfilter können keine Gewährleistungsansprüche geltend gemacht werden.

**Das Getriebe schmieren**

- Schmieren Sie das Getriebe alle 25 Stunden mit Fett. Am Getriebegehäuse befindet sich ein Nippel zum Nachfüllen von Schmierstoff. Wird das Gerät in einer staubigen Umgebung verwendet, sollte täglich Fett nachgefüllt werden. Fett sollte hinzugefügt werden, bis das alte Fett herauskommt. Verunreinigtes Fett ist eine Ursache für inneren Verschleiß.

**Einstellen der Schneidmesser**

- Das Spiel zwischen Ober- und Untermesser muss nicht eingestellt werden. Diese Maschine wurde so konstruiert, dass bei richtiger Anwendung der Abstand zwischen Ober- und Untermesser optimal bleibt.
- Überprüfen Sie die Klingen regelmäßig auf lose Muttern und Schrauben.
- Lassen Sie die Klingen ersetzen, wenn der Spalt zwischen ihnen 0,7 mm oder mehr beträgt. Dadurch kann Staub in das Getriebe eindringen und Verschleiß verursachen.

**Einstellen des Vergasers**

- Lassen Sie den Vergaser von einem Fachmann einstellen.

**Den Kraftstofffilter reinigen**

- Diese Arbeiten dürfen nur von einer Fachwerkstatt durchgeführt werden.

**Zündkerze prüfen/ersetzen (Abb. A)**

Use only original spark plugs or recommended by the manufacturer. Der korrekte Elektrodenabstand beträgt 0,6–0,7 mm.

Überprüfen Sie die Zündkerze alle 25 Betriebsstunden.

1. Stellen Sie den Motor ab und lassen Sie ihn abkühlen.
2. Entfernen Sie den Zündkerzendeckel (4).
3. Entfernen Sie Schmutz um die Zündkerze herum.
4. Verwenden Sie einen Zündkerzenschlüssel, um die Zündkerze gegen den Uhrzeigersinn zu lösen.
5. Prüfen Sie oder stellen Sie den Elektrodenabstand ein.
6. Schrauben Sie die Zündkerze von Hand ein und ziehen Sie sie mit dem Zündkerzenschlüssel mit einem Drehmoment von 15,3 - 22,4 Nm fest. Überdrehen Sie sie nicht.



Hinweis. Ersetzen Sie eine beschädigte oder verschmutzte Zündkerze.

**Schalldämpfer reinigen**

- Reinigen Sie den Schalldämpfer nach 100 Betriebsstunden.
- Entfernen Sie den Schalldämpfer.
- Führen Sie einen Schraubendreher in die Entlüftung ein und wischen Sie alle Kohlenstoffablagerungen ab.
- Entfernen Sie alle Kohleablagerungen am Schalldämpfer/Schalldämpfer-Auspuff.
- Ziehen Sie alle Schrauben, Bolzen und Beschläge fest.
- Prüfen Sie, ob Öl oder Fett zwischen Kupplungsbelag und Trommel gelagert ist. Entfernen Sie Öl oder Fett mit bleifreiem Benzin.

**TRANSPORT**

**In einem Fahrzeug**

- Vor dem Transport der Maschine auf oder in einem Fahrzeug:
- Lassen Sie die Maschine abkühlen.
- Leeren Sie den Kraftstofftank. Ziehen Sie den Tankdeckel fest an.
- Entfernen Sie die Schutzstreifen von den Schneidmessern.
- Sichern Sie die Maschine beim Transport gegen Verrutschen.

**Kurze Wege**

- Entfernen Sie die Schutzstreifen von den Schneidmessern.
- Fassen Sie die Maschine nur an den Griffen an.

**LAGERUNG**

- Lagern Sie die Maschine an einem sauberen und trockenen Ort. Schützen Sie die Maschine bei längerer Lagerung, z. B. im Winter, vor Feuchtigkeit.
- Am Ende der Saison oder wenn das Gerät längere Zeit nicht benutzt wird:
- Reinigen Sie das Gerät.
- Lassen Sie den Kraftstoff in einen geeigneten Behälter ab. Verwenden Sie kein Kraftstoffgemisch, das älter als 30 Tage ist.
- Lassen Sie den Motor laufen, bis er stoppt.
- Entfernen Sie die Zündkerze und gießen Sie 1-2 cm<sup>3</sup> 2-Takt-Motoröl in den Zylinder.
- Ziehen Sie 2-3 Mal am Starterseil.
- Installieren Sie die richtige Zündkerze.
- Wischen Sie Metallteile mit einem geölten Tuch ab oder verwenden Sie ein Ölspray, um die Metallteile vor Rost zu schützen,
- Entfernen Sie die Schutzstreifen von den Schneidmessern.

**TECHNISCHE DATEN**

		<b>57131</b>
Motor		2-Takt, luftgekühlt
Verlagerung	cc	25,4
Leistung	kW	0,75
Geschwindigkeit (Leer-lauf)	min <sup>-1</sup>	3.000
Max. Geschwindigkeit	min <sup>-1</sup>	10.000
Länge Schere	mm	560
Abstand Zähne	mm	28
Fassungsvermögen Kraftstofftank	ml	600
Benzin	bleifrei	Euro 95 (E10)
Öl		Öl für Zweitaktmotoren.
Mischungsverhältnis (Öl: Benzin)		1:40
Zündkerze	type	L8RTF
Elektrodenabstand der Zündkerze	mm	0,6-0,7
Gewicht, betriebsbereit	kg	7
L <sub>DA</sub> Schalldruck	dB(A)	86,5
L <sub>WA</sub> Schalleistung	dB(A)	106,5
Schwingungsemission ah <sup>***</sup>		
Fronthebel	m/s <sup>2</sup>	4,956
Hinterer Hebel	m/s <sup>2</sup>	4,764
Unsicherheit:		
*KpA	dB(A)	3
**KWA	dB(A)	2,14
***K	m/s <sup>2</sup>	1,5



Tragen Sie einen Gehörschutz..

## Probleme und Lösungen

Störungen, die während der Nutzung auftreten, können oft leicht behoben werden.

Wenden Sie sich im Zweifelsfall an einen Spezialisten.

Problem	Ursache	Lösung
Motor startet nicht	Der Netzschalter steht auf „STOP“.	Stellen Sie den Netzschalter auf "RUN".
	Kraftstofftank leer.	Füllen Sie den Kraftstofftank.
	Einlasspumpe nicht weit genug eingeschoben.	Drücken Sie die Einlasspumpe 10 Mal langsam ganz nach unten.
	Starterklappe nicht eingeschaltet.	Starterklappe einlegen (Hebel nach vorne)
	Zu viel Kraftstoff im Vergaser.	Wiederholen Sie den Startvorgang, ohne die Starterklappe zu betätigen.
	Alter oder falsch gemischter Kraftstoff.	Entleeren Sie den Tank und füllen Sie neues Kraftstoffgemisch ein.
	Schmutzige Zündkerze.	Ersetzen oder reinigen Sie die Zündkerze.
Der Motor läuft im Leerlauf nicht reibungslos	Luftfilter verstopft.	Reinigen oder ersetzen Sie den Luftfilter.
	Alter oder falsch gemischter Kraftstoff.	Entleeren Sie den Tank und füllen Sie neues Kraftstoffgemisch ein.
	Vergaser falsch eingestellt.	Lassen Sie den Vergaser einstellen.
	Kraftstofffilter verschmutzt.	Lassen Sie den Kraftstofffilter von einer Servicestelle ersetzen.
Der Motor kommt nicht auf Drehzahl.	Alter oder falsch gemischter Kraftstoff.	Entleeren Sie den Tank und füllen Sie neues Kraftstoffgemisch ein.
	Vergaser falsch eingestellt.	Lassen Sie den Vergaser einstellen.
Starke Vibrationen.	Beschädigte Klingen.	Schalten Sie die Maschine sofort aus und lassen Sie defekte Teile austauschen.
Schlechtes Schnittergebnis.	Die Schneidmesser sind stumpf.	Lassen Sie die Klingen von einem Fachmann schärfen oder ersetzen



### GARANTIE

Siehe beiliegende Garantiebestimmungen.



### UMWELT

Ihr Produkt, das Zubehör und die Verpackung sollten umweltfreundlich getrennt recycelt werden.

### Nur für EG-Länder

Entsorgen Sie Elektrowerkzeuge nicht über den Hausmüll. Entsprechend der Europäischen Richtlinie 2002/96/EG für Elektro- und Elektronikschrott sowie für die Umsetzung im Hinblick auf die nationalen Gesetze müssen ausgediente Elektrowerkzeuge getrennt gesammelt und umweltfreundlich entsorgt werden.

Änderungen vorbehalten; Spezifikationen können ohne weitere Benachrichtigung geändert werden.

HYUNDAI

HYUNDAI

# MOTORHÄCKSAX MED ROTERANDE HANDTAG 57131

## VARNING



Läs alla säkerhetsvarningar och alla anvisningar. Fel som uppstår till följd av att varningarna och anvisningarna nedan inte följts kan orsaka elchock, brand och/eller allvarliga kroppsskador. **Spara alla varningar och anvisningar för framtida referens.**

## SÄKERHETSVARNINGAR

lakttag vid bruk av maskinen alltid de bifogade säkerhetsvarningarna och de tillkommande säkerhetsvarningarna.

Följande symboler används i den här handboken:



Anger risk för personskador eller skador på maskinen.



Viktig information om användningen av maskinen.

Följande piktoqram sitter på maskinen:



Fara för personskador eller materiella skador.



Bär hörselskydd.



Bär skyddsglasögon.



Bär skyddshjälm.



Bär skyddsskor.



Bär skyddshandskar.



Får inte utsättas för regn.



Håll händerna på avstånd från skärbladen under användning.



Rör inte avgasröret, det blir väldigt varmt.



Läs handboken noggrant innan du sätter på maskinen.

## FÖR DIN SÄKERHET

### Använd maskinen på rätt sätt

- Denna maskin är endast godkänd för användning i enlighet med beskrivningarna och säkerhetsinstruktionerna som står i denna handbok. Maskinen är inte avsedd för kommersiellt bruk.
- Användaren är ansvarig för eventuell personskada på tredje part och/eller materiell skada.
- Tillverkaren ansvarar inte för skador orsakade av ändringar som användaren gjort på maskinen.

### Läs säkerhetsanvisningarna och användarhandboken

- Läs denna handbok noggrant innan du använder maskinen.
- Förvara denna handbok på ett säkert ställe för framtida

konsultation.

- Låt inte barn eller andra personer som inte känner till maskinen använda den.
- Om maskinen byter ägare, ska bruksanvisningen medfölja maskinen.

### Allmänna säkerhetsanvisningar

- Följ alla säkerhetsanvisningar! Du utsätter dig själv och andra för fara om du ignorerar dem.
- Kontrollera maskinen före användning. Byt ut skadade delar. Kontrollera bränslemängden. Se till att alla fästansordningar är åtdragna. Underlåtenhet att följa dessa instruktioner kan leda till allvarlig skada för föraren och åskådare samt skada maskinen.
- Använd maskinen endast om den är i perfekt skick. En defekt maskin eller del får endast repareras av en kvalificerad tekniker.
- Använd inte maskinen i närheten av brandfarliga vätskor eller gaser!
- Förhindra att en avstängd maskin slås på oavsiktligt.
- Håll barn på avstånd från maskinen. Förvara apparaten utom räckhåll för barn och obehöriga.
- Överbelasta inte maskinen. Använd endast maskinen för det syften den har konstruerats för.
- Använd den personliga skyddsutrustning som krävs.
- Arbeta alltid med omsorg och endast vid god hälsa: Uppför dig ansvarsfullt. Du kan inte använda maskinen på ett säkert sätt om du är trött, sjuk, påverkad av alkohol, läkemedel eller droger.
- Den här maskinen är inte avsedd att användas av personer (inklusive barn) med nedsatt fysisk, sensorisk eller mental förmåga eller bristande erfarenhet och kunskap, såvida de inte har fått tillsyn eller instruktioner om användning av maskinen av en person som är ansvarig för dem.
- Barn bör övervakas så att de inte leker med maskinen.
- Följ alltid gällande nationella och internationella säkerhets-, hälso- och arbetsföreskrifter.
- Reservdelar och tillbehör måste uppfylla tillverkarens krav. Använd därför originalreservdelar och endast originaltillbehör eller reservdelar och tillbehör som rekommenderas av tillverkaren.
- Allt reparationsarbete måste utföras av ett specialiserat företag.

### Raynauds sjukdom (vita fingrar)

- Frekvent användning av vibrerande verktyg kan skada nerverna hos personer med nedsatt blodcirkulation (t.ex. rökare, diabetes). I synnerhet kan fingrar, händer, handleder och/eller armar uppvisa symtom som: smärta, kittlingar, stickningar, domningar i kroppsdelar, blek hud.
- Om du märker ovanliga begränsningar, avbryt arbetet omedelbart och uppsök läkare. Du kan minska riskerna avsevärt genom att följa dessa instruktioner:
  - Håll kroppen och i synnerhet händerna varma vid kallt väder. Arbeta med underkylda händer är huvudsaken.
  - Ta regelbundna raster och rör på händerna för att stimulera blodcirkulationen.

## SÄKERHETSANVISNINGAR FÖR MASKINER MED EN 2-STEGS BENSINMOTOR



Bensin är mycket brandfarligt och bränsleångor kan explodera vid antändning.

### Vidta följande försiktighetsåtgärder:

- Förvara bensin endast i godkända behållare.
- Förhindra att spilld bensin kan antändas. Starta inte motorn förrän bensinångorna är borta.
- Stäng alltid av motorn och låt den svalna innan du fyller tanken. Ta aldrig bort tanklocket eller fyll tanken när motorn fortfarande är varm. Använd inte maskinen utan att skruva på bränslelocket. Skruva alltid av bränslelocket långsamt för att sakta släppa ut trycket i tanken.

- Blanda och tillsätt bensin endast på ett rent, väl ventilerat område eller utomhus i skydd från gnistor eller eldslågor. Lossa långsamt tanklocket när motorn är avstängd. Rök inte när du blandar eller tillsätter bensin. Ta bort utspild bensin omedelbart.
- Flytta maskinen minst 10 m från påfyllningsområdet innan du startar motorn. Rök inte och håll gnistor och lågor borta från området när du tankar eller använder maskinen.
- Byt ut ett skadat avgas-, tank- eller bränslelock.

### Underhåll

- Håll maskinen torr, ren och dammfri. Rengör maskinen efter varje användning. Följ instruktionerna för rengöring och förvaring av maskinen.
- Stoppa motorn och ta bort tändstiftslocket innan du utför något underhållsarbete.
- Endast underhåll och felsökning som beskrivs i denna handbok ska utföras här. Allt annat underhållsarbete måste utföras av en kvalificerad tekniker.

### För användning



Undvik personskador! Innan du utför något arbete (t.ex. underhåll och justeringar) på maskinen

- Stäng av motorn.
- Vänta tills alla roterande delar har avstannat.
- Ta bort tändstiftslocket.
- Låt motorn svalna (cirka 30 minuter).

### Efter användning

- Ta alltid bort tändstiftslocket när du lämnar maskinen.

## OLJA OCH BENSIN

### Olja

Använd endast kvalitetsolja avsedd för luftkylda tvåtaktsmotorer.

### Bensin



Fara. Under vissa förhållanden kan bensin vara mycket brandfarligt och explosivt.

- Fyll på tanken i ett väl ventilerat område med avstängd motor.
- Rök inte nära tanken eller där bränsle lagras och avlägsna alla antändningskällor.
- Fyll inte tanken för mycket (12) (bensin ska inte nå upp till inloppsmunstycket). Dra åt bränslelocket (13) ordentligt efter påfyllningen.
- Spill inte ut bensin medan du tankar. Utspillt bränsle eller bensinångor kan antändas. Kontrollera eventuellt bränslespill och vänta tills det förångat innan du startar motorn.
- Undvik upprepad eller långvarig hudkontakt och inandning av ångorna.

### Instruktioner för att blanda bensin och olja



Gammalt och/eller felaktigt blandat bränsle är huvudorsaken till maskinfel.



Använd endast ren, ny blyfri bensin och 2-takts motorolja för luftkylda motorer.



Blanda endast den mängd som behövs för omedelbar användning. Blanda inte stora mängder och förvara inte blandningen i mer än 30 dagar.

- Använd bara blyfri bensin Euro 95 (E10).
- Fyll den medföljande blandningsbehållaren (fig. B) med bensin och olja i förhållandet 40:1.
- Blanda inte direkt i tanken.
- Börja med en halv mängd bensin.
- Tillsätt all nödvändig olja.
- Blanda väl och tillsätt återstående bensin.
- Blanda ordentligt igen.

### Ytterligare säkerhetsinstruktioner för häcktrimmers

- Häcktrimmern får inte användas av barn eller utbildade personer.
- Använd väl passande skyddskläder för att skydda din kropp.
- Kontrollera alltid saxens skick före användning. Använd inte enheten om saxen uppvisar tecken på slitage.
- Se till att du har en säker flyktväg undan eventuella fallande grenar före användning.
- Se till att du står stadigt när du använder den.
- Använd inte maskinen i närvaro av barn och/eller djur.
- Använd inte maskinen utan skyddskåpa.
- Använd maskinen endast i dagsljus eller med bra belysning.
- Använd endast maskinen med saxen vänd bort från dig. Slå aldrig på apparaten i ett annat läge.
- Håll alltid händer och fötter borta från saxen.
- Undvik att vidröra saxen.
- Använd aldrig knivar som är böjda, spruckna, trasiga eller skadade på något sätt.
- Undvik all kontakt med hårda föremål under användningen.
- Om maskinen börjar vibrera våldsamt eller fastnar, stäng av den omedelbart och inspektera om det finns eventuella skador.
- Stäng av apparaten och vänta tills saxen avstannar helt innan du lägger undan apparaten för förvaring. Försök aldrig att stoppa saxen själv.



Var medveten om att saxen fortsätter att rotera en kort stund efter att du har stängt av apparaten.

- Använd endast tillbehör som levereras av tillverkaren.
- Stäng av maskinen så snart arbetet är klart, innan du utför underhållsarbete eller när maskinen inte används.
- Se alltid till att skyddsremorna placeras över skärbladen när apparaten inte används.
- Se alltid till att enheten har svalnat innan du ställer undan enheten för lagring.
- Förvara alltid enheten på en säker plats utom räckhåll för barn efter användning.

### BESKRIVNING (FIG. A)



Din häcksax är utformad för kapning av häckar, buskar och snår. De dubbla roterande knivarna säkerställer precision och effektivitet.

1. Sax
2. Skyddslock
3. Huvudhandtag
4. Tändstiftslock
5. Choke
6. Startkabel
7. Handtagets låsknapp
8. Omkopplare på/av
9. Gasreglagets lås
10. Spjällventilens spak
11. Vridbart handtag
12. Bränsletank
13. tanklock

14. Avluftningsmembran  
15. Luftfilter

### Förpackningens innehåll

- Häcktrimmer
- 2 skyddsremсор
- Bränsleblandningsbehållare
- Skiftnyckel
- Insexnyckel
- Bruksanvisning
- Säkerhetsbestämmelser
- Garanti- och servicevillkor

### Personlig säkerhet



Bär skyddsglasögon.



Bär hörselskydd.



Bär skyddshandskar.



Bär skyddsskor.

### FÖRE ANVÄNDNING

#### Fylla på tanken (fig. B)

- Säkra maskinen vid marken.
- Skruva loss och ta bort bränslelocket långsamt (fig. A, 13).
- Rengör bränslelocket och inloppsmunstycket vid behov.
- Håll bränsleblandningen i tanken (12). Fyll tanken till 80 %.
- Dra åt tanklocket ordentligt.
- Torka upp utspilld olja.
- Flytta maskinen minst 10 m från påfyllningsområdet innan du startar motorn.

#### Säker användning



Risk för personskador! Maskinen bör endast sättas på om inga fel hittas. Om en del är defekt måste den bytas ut innan maskinen används.

#### Starta motorn (fig. C)

Ta bort skyddsremсорna från skärbladen.



Håll maskinen på avstånd från föremål när knivarna rör sig när motorn startar.

#### Start med kall motor

- Ställ omkopplaren på "RUN".
- Tryck in filtermembranet (14) ungefär sex gånger tills bränslet syns synligt i membranet. Om inte, fortsatt trycka tills bränslet blir synligt.
- Öppna choken (5) (framåt).
- Ställ maskinen på marken och dra i startrepet (6) med en kontrollerad och kontinuerlig rörelse.
- Så snart motorn vill starta, stäng choken (bakåt).
- Dra i startrepet 4 eller 5 gånger med en kontrollerad och kontinuerlig rörelse tills motorn startar.
- Om motorn inte startar stänger du choken (bakåt) och försöker starta motorn igen 4 eller 5 gånger med startrepet.
- Kör motorn i 1-2 minuter för att värmas upp.
- Tryck och håll ned gasreglaget (9) och tryck sedan på gasreglaget (10) för att börja klippa.



Lämna choken öppen om du startar om motorn omedelbart efter stopp.



Överdriven användning av choken kan göra motorn svårstartad på grund av för mycket bränsle. Ta bort tändstiftet och torka det om motorn inte startar efter flera försök.

#### Start med varm motor

- Ställ maskinen på marken och dra i startrepet med en kontrollerad och kontinuerlig rörelse tills motorn startar. (fig. 9).
- Tryck på spjällventilen (10) för att starta inkopplingen.



Vid lägre temperaturer kan det ta längre tid att värma upp och nå maximal hastighet.

- Maskinen har värmts upp när motorn accelererar utan att hacka.
- Stoppa motorn
- Frigör spjällventilen (10). Låt motorn svalna på tomgångshastighet.
- Ställ på/av-omkopplaren (8) i läge "STOPP".



Flytta choken till STÄNGT läge om motorn inte stannar efter att strömbrytaren har placerats i "STOPP"-läget. Motorn stannar sedan efter en tid.



För att förhindra oavsiktlig start av motorn, ta alltid bort tändstiftets lock innan maskinen lämnas obevakad.

### ROTERTANDE HANDTAG



För att minska trötthet när du klipper häckar kan handtaget vridas 90° åt vänster eller höger.

- Tryck ned låsknappen (fig. D, 7) och håll knappen på andra sidan av handtaget intryckt. Vrid handtaget till önskat läge.
- Det bakre handtaget kan vridas i tre lägen, mittläget, 90° åt vänster eller 90° åt höger
- Utför samma åtgärd för att återställa spaken till sitt ursprungliga läge.



Tryck inte på gasreglaget medan du vrider på handtaget!

#### Köra in motorn

- Använd inte maskinen med maximal effekt under de första 20 timmarna.

#### Justera tomgångshastigheten

- Tomgångsskruven är fabriksinställd för att säkerställa en god säkerhetsmarginal mellan tomgång och inkoppling. Låt vid behov justera förgasaren av en certifierad servicestation.

### ANVÄNDNING

- Håll alltid maskinen till höger om kroppen, på förgasarens sida, aldrig på avgassidan.
- Gasa inte mer än vad som är nödvändigt för att utföra jobbet. Det är inte nödvändigt att använda en överdrivet hög motorhastighet.
- Undvik att skära tjocka grenar, vilket kan skada knivarna och förkorta maskinens livslängd.
- När en ny maskin används för första gången kan fett komma ut ur växellådan under de första minuterna. Men eftersom det här är överflödigt fett behöver du inte oroa dig. Torka av den när motorn har stannat före nästa användning.



**Risk för kickback (kickback)**

- En farlig reaktion kan uppstå om saxen kommer i kontakt med ett föremål. Som ett resultat kan föraren tappa kontrollen över maskinen, vilket kan orsaka allvarliga personskador eller dödsfall.
- För att undvika kickback ska du noga följa säkerhetsåtgärderna nedan.
- Håll saxen borta från staket, stolpar, ledningar och stenar för att undvika återslag och skador på saxen.
- Håll maskinen stadigt i handtagen.
- Håll alltid ett öga på häcksaxen och arbetsområdet under användning.

**UNDERHÅLL OCH RENGÖRING**

Fara. För att skydda dig mot personskador när du arbetar på maskinen:

- Stäng av motorn.
- Vänta tills bladen har stannat.
- Ta bort tändstiftslocket.
- Låt motorn svalna (cirka 30 minuter).



Ha på dig skyddshandskar.



För din säkerhet. Utför endast underhållsarbete som beskrivs nedan. Allt annat arbete, särskilt motorunderhåll och reparationer, måste utföras av en kvalificerad specialist. Felaktigt arbete kan skada maskinen och orsaka personskador.

**Rengöra maskinen**

Rengör maskinen efter varje användning. Underlåtenhet att utföra rengöring kan skada materialet och orsaka felfunktioner.

- Använd inte rengöringsmedel, lösningsmedel eller föremål som kan göra så att det uppstår vid rengöring.
- Håll ventilationsöppningarna rena och dammfria.
- Rengör enheten med en fuktig trasa och en mjuk borste.
- Ta bort eventuellt skräp mellan motorns kylflänsar med en borste.
- Rengör saxen med en mjuk borste.
- Applicera regelbundet några droppar olja för att smörja saxen.
- Placera skyddsremsan över saxen.



Spruta inte maskinen med vatten.

**Rengöring av bränslelocket**

Rengör tätningslocket regelbundet och byt ut om det är skadat.

**Rengör luftfiltret (fig. A)**

- Lossa låsknappen moturs och ta bort locket.
- Ta bort luftfiltret (15).
- Knacka försiktigt på filtret.
- Rengör filtret i en ickebrandfarlig varm tvållösning. Låt torka.
- Sätt tillbaka filtret och locket.



Anmärkning. Byt omedelbart ut ett skadat luftfilter. Om maskinen används utan luftfilter kan man inte göra några garantianspråk göras.

**Smörja växellådan**

Smörj växellådan med fett var 25:e timme. Det finns en nippel på växelhuset för att tillsätta smörjmedel. Om enheten används i en dammig miljö bör fett tillsättas varje dag. Fett bör tillsättas tills det

gamla fettet kommer ut. Förorenat fett är en orsak till internt slitage.

**Justera skärbladen**

Det är inte nödvändigt att justera avståndet mellan de övre och nedre knivarna. Denna maskin har konstruerats på ett sådant sätt att utrymmet mellan det övre och nedre skärbladet förblir optimalt när det används på rätt sätt.

Kontrollera bladen regelbundet för lösa muttrar och bultar.

Låt byta ut knivarna när mellanrummet mellan dem blir 0,7 mm eller mer. Detta gör att damm kan tränga in i växellådan och orsaka slitage.

**Justera förgasaren**

Låt en specialist justera förgasaren.

**Rengöra bränslefiltret**

Detta arbete får endast utföras vid en specialiserad verkstad.

**Kontroll/byte av tändstiftet (fig. A)**

Använd endast originaltändstift eller sådana som rekommenderas av tillverkaren. Rätt elektrodavstånd är 0,6–0,7 mm.

Kontrollera tändstiftet efter var 25:e driftimme.

1. Stäng av motorn och låt den svalna.
2. Ta bort tändstiftslocket (4).
3. Ta bort skräp från tändstiftet.
4. Använd en tändstiftsnyckel för att lossa tändstiftet moturs.
5. Kontrollera/ställ in elektrodavståndet.
6. Skruva fast tändstiftet för hand och dra åt med tändstiftsnyckeln med ett vridmoment på 15,3-22,4 Nm. Dra inte åt för mycket.



Anmärkning. Byt ut ett skadat eller förorenat tändstift.

**Rengöra ljuddämparen**

Rengör ljuddämparen efter 100 timmars användning.

- Ta bort ljuddämparen.
- Sätt i en skruvmejsel i ventilen och torka av eventuell koldioxidansamlingar.
- Ta bort alla kolavlagringar från ljuddämparen/ljuddämparens avgasventil.
- Dra åt alla skruvar, bultar och beslag.
- Kontrollera om olja eller fett har kommit mellan kopplingsfodret och trumman. Ta bort olja eller fett med blyfri bensin.

**TRANSPORT****I ett fordon**

Innan du transporterar maskinen på eller i ett fordon:

- Låt maskinen svalna.
- Töm bränsletanken. Dra åt tanklocket ordentligt.
- Placera skyddsremsor på skärbladen.
- Säkra maskinen mot att glida under transport.

**Korta sträckor**

- Placera skyddsremsor på skärbladen.
- Bär maskinen i handtaget.

**LAGRING**

- Förvara maskinen på ett rent, torrt ställe. Under långvarig förvaring, t.ex. på vintern, ska du skydda maskinen mot fukt.
- I slutet av säsongen eller när apparaten inte ska användas under en längre tid:
- Rengör enheten.
- Töm bränsletanken i en lämplig behållare. Använd inte en bränsleblandning som är äldre än 30 dagar.
- Kör motorn tills den stannar.
- Ta bort tändstiftet och håll 1-2 cc 2-takts motorolja i cylindern.

- Dra i startrepet 2-3 gånger.
- Installera tändstiftet.
- Torka av metalldelar med en oljad trasa eller använd en oljespray för att skydda metalldelarna från rost,
- Placera skyddsremсор på skärbladen.

## PROBLEM OCH LÖSNINGAR

Störningar som uppstår under användning kan ofta enkelt åtgärdas. Om du är osäker, kontakta en specialist.

Problem	Orsak	Lösning
Motorn startar inte.	Strömbrytaren är inställd på "STOP".	Ställ strömbrytaren på "RUN".
	Tom bränsletank.	Fyll på bränsletanken.
	Inloppspumpen har inte skjutits in tillräckligt långt.	Tryck långsamt inloppspumpen hela vägen ner tio gånger.
	Choken är inte påslagen.	Koppla in choken (spaken framåt)
	För mycket bränsle i förgasaren.	Upprepa startproceduren utan att koppla in choken.
	Gammalt eller felaktigt blandat bränsle	Töm tanken och fyll på med ny bränsleblandning.
	Smutsigt tändstift.	Byt ut eller rengör tändstiftet.
Motorn går inte smidigt vid tomgång.	Tillsatt luftfilter.	Rengör eller byt ut luftfiltret.
	Gammalt eller felaktigt blandat bränsle	Töm tanken och fyll på med ny bränsleblandning.
	Felaktig justerad förgasare.	Låt justera förgasaren.
	Bränslefiltret är smutsigt.	Låt byta ut bränslefiltret vid ett servicecenter.
Motorn når inte rätt hastighet.	Gammalt eller felaktigt blandat bränsle	Töm tanken och fyll på med ny bränsleblandning.
	Felaktig justerad förgasare.	Låt justera förgasaren.
Starka vibrationer.	Skadade blad.	Stäng av omedelbart maskinen och byt ut defekta delar.
Dåligt beskärningsresultat.	Skärbladen är trubbiga.	Låt en yrkesman slipa eller byta ut knivarna

## TEKNISKA DATA

		57131
Motor		2-takts, luftkyld
Slagvolym	cc	25,4
Effekt	kW	0,75
Hastighet (tomgång)	min <sup>-1</sup>	3.000
Max. hastighet	min <sup>-1</sup>	10.000
Saxlängd	mm	560
Distanständer	mm	28
Bränsletankens rymd	ml	600
Bensin	blyfri	Euro 95 (E10)
Olja		2-takts motorolja
Blandningsförhållande (olja: bensin)		1:40
Tändstift	typ	L8RTF
Tändstiftets elektroavstånd	mm	0,6-0,7
Vikt, redo för bruk	kg	7
L <sub>PA</sub> (ljudtryck)*	dB(A)	86,5
L <sub>WA</sub> (ljudeffekt)**	dB(A)	106,5
Vibrationsemission ah***		
Spak fram	m/s <sup>2</sup>	4,956
Bakre spak	m/s <sup>2</sup>	4,764
Osäkerhet:		
* K <sub>PA</sub>	dB(A)	3
**K <sub>WA</sub>	dB(A)	2,14
***K	m/s <sup>2</sup>	1,5



Bär hörselskydd.

**GARANTI**

Se de bifogade garantivillkoren för uppgifter om garantin.

**MILJÖ**

Sortera produkten, tillbehören och emballaget till miljövänlig återvinning.

**Endast för EU-länder**

Släng inte elverktyg i hushållsavfallet. Enligt det europeiska WEEE-direktivet 2002/96/EG för avfall från elektrisk och elektronisk utrustning och dess tillämpning nationellt ska elverktyg som inte längre kan användas samlas in separat och kasseras på ett miljövänligt sätt.

Specifikationerna kan ändras utan föregående meddelande.

## MOTORHÆKKEKLIPPER MED DREJELIGT HÅNDTAG 57131

### ADVARSEL



Læs alle sikkerhedsadvarsler og instrukser. Såfremt advarsler og instruktioner ikke følges, kan dette medføre elektriske stød, brand og/eller alvorlige ulykker. **Gem alle advarsler og instruktioner til fremtidig brug.**

### SIKKERHEDSANVISNINGER

Overhold altid de medfølgende sikkerhedsanvisninger og de ekstra sikkerheds instruktioner, når maskinen bruges.

Følgende symboler anvendes i hele håndbogen:



Symboliserer risiko for personskader eller skader på værktøjet.



Vigtig information om brugen af maskinen.



Risiko for personskade eller materiel skade.



Anvend høreværn.



Bær sikkerhedsbriller.



Bær sikkerhedshjelm.



Bær sikkerhedsfodtøj.



Anvend sikkerhedshandsker.



Udsæt ikke produktet for regn.



Hold hænderne væk fra tænderne under brug.



Rør ikke ved udstødningen, da den bliver meget varm.



Læs manualen, før du tænder for maskinen.

### AF HENSYN TIL DIN SIKKERHED

#### Brug maskinen korrekt

- Denne maskine er kun godkendt til brug i overensstemmelse med beskrivelserne og sikkerhedsinstruktionerne beskrevet i denne manual, maskinen er ikke beregnet til kommerciel brug.
- Brugeren er ansvarlig for enhver skade på tredjepart og/eller skade på deres ejendom.
- Producenten er ikke ansvarlig for skader forårsaget af ændringer på maskinen foretaget af brugeren.

Læs sikkerhedsinstruktionerne og brugervejledningen

- Læs denne manual omhyggeligt, inden du bruger maskinen.
- Opbevar denne manual et sikkert sted til fremtidig brug.
- Lad ikke børn eller andre personer, som ikke kender maskinen, bruge maskinen.
- Hvis maskinen skifter hænder, skal du overdrage brugsanvisningen.

#### Generelle sikkerhedsinstruktioner

- Følg alle sikkerhedsbestemmelser! Du sætter dig selv og andre i fare, hvis du ignorerer dem.
- Kontrollér maskinen inden brug. Udskift beskadigede dele. Kontrollér mængden af brændstof. Sørg for, at alle fastgørelseselementer er stramme. Manglende overholdelse af disse instruktioner kan resultere i alvorlig personskade på brugeren og tilskuere og beskadige maskinen.
- Brug kun maskinen, hvis den er i perfekt stand. En defekt maskine eller del må kun repareres af en kvalificeret tekniker.
- Brug ikke maskinen i nærheden af brændbare væsker eller gasser!
- Undgå, at en slukket maskine bliver tændt utilsigtet.
- Hold børn væk fra maskinen! Opbevar maskinen utilgængeligt for børn og uautoriserede personer.
- Overbelast ikke maskinen. Brug kun maskinen til det formål, den er designet til.
- Brug altid det nødvendige personlige beskyttelsesudstyr.
- Arbejd altid med omhu og kun ved godt helbred: Opfør dig ansvarligt. Du kan ikke bruge maskinen sikkert, hvis du er træt, syg, påvirket af alkohol, medicin eller narkotika.
- Denne maskine er ikke beregnet til at blive anvendt af personer (herunder børn) med nedsatte fysiske, sensoriske eller mentale evner, eller manglende erfaring og viden, medmindre de er blevet vejledt eller instrueret i brugen af apparatet af en person, som er ansvarlig for deres sikkerhed.
- Børn skal være under opsyn for at sikre, at de ikke leger med maskinen.
- Overhold altid de gældende nationale og internationale sikkerheds-, sundheds- og arbejdsregler.
- Reservedele og tilbehør skal opfylde kravene fra producenten. Brug derfor originale reservedele og kun originalt tilbehør eller reservedele og tilbehør, der anbefales af producenten.
- Alt reparationsarbejde skal udføres af et specialiseret firma.

#### Raynauds syndrom (hvide fingre)

- Hyppig brug af vibrerende værktøjer kan beskadige nerverne hos mennesker, hvis blodcirkulation er nedsat (f.eks. rygere, diabetikere). Især fingre, hænder, håndled og/eller arme kan vise symptomer såsom: smerte, prikken, stikken, følelsesløshed i kropsdelen, blegthed i huden.
- Hvis du bemærker usædvanlige symptomer, skal du straks stoppe med at arbejde og kontakte din læge. Du kan reducere risiciene betydeligt ved at følge disse instruktioner:
- Hold din krop og især dine hænder varme i koldt vejr. Arbejde med hypotermiske hænder er hovedårsagen.
- Tag hyppige pauser, og bevæg dine hænder for at stimulere blodcirkulationen.

#### SIKKERHEDSINSTRUKTIONER FOR MASKINER MED BENZINDREVET TOTAKTSMOTOR



Benzin er meget brandfarlig, og dampene kan eksplodere, hvis de antændes.

#### Tag følgende forholdsregler:

- Opbevar kun benzin i godkendte beholdere.
- Undgå at spilde benzin, da det kan antændes. Start ikke motoren, før benzindampene er væk.
- Sluk altid motoren og lad den køle af, før der fyldes brændstof på. Fjern aldrig brændstofdækslet eller fyld tanken, mens motoren

stadig er varm. Brug ikke maskinen uden at skru  
brændstofdækslet på. Skru altid brændstofdækslet langsomt af for at frigøre trykket i tanken langsomt.

- Bland og tilsæt kun benzin på et rent, godt ventileret sted eller udendørs væk fra gnister eller ild. Løsn langsomt brændstofdækslet, når motoren er slukket. Ryg ikke under blanding eller påfyldning. Fjern spildt benzin med det samme.
- Flyt maskinen mindst 10 m fra påfyldningsområdet, inden du starter motoren. Ryg ikke, og hold gnister og flammer væk fra området, mens du tanker eller betjener maskinen.
- Udskift en beskadiget udstødning, tank eller tankdæksel.

### Vedligeholdelse

- Hold maskinen tør, ren og fri for støv. Rengør maskinen efter hver brug. Følg instruktionerne for rengøring og opbevaring af maskinen.
- Stop motoren, og tag tændrørsdækslet af, før du udfører vedligeholdelsesarbejde.
- Her skal der kun udføres vedligeholdelse og fejlfinding, som er beskrevet i denne manual. Alt andet vedligeholdelsesarbejde skal udføres af en kvalificeret tekniker.

### Til brug



Undgå personskade! Før du udfører arbejde (fx vedligeholdelse og justeringer) på maskinen:

- Sluk for motoren.
- Vent, indtil alle roterende dele er stoppet.
- Tag tændrørsdækslet af.
- Lad motoren køle af (ca. 30 minutter).

### Efter brug

Tag altid tændrørsdækslet af, når du forlader maskinen.

## OLIE OG BENZIN

### Olie

Brug kun kvalitetolie, der tilbydes til luftkølede totaktsmotorer.

### Benzin



Fare. Benzin er ekstremt brandfarligt og eksplosivt under visse forhold.

- Fyld tanken i et godt ventileret område med motoren slukket.
- Ryg ikke i nærheden af tanken, eller hvor der er opbevaret brændstof, og fjern alle antændelseskilder.
- Overfyld ikke brændstofftanken (12) (der må ikke være benzin op til indløbsdysen). Stram tankdækslet (13) godt efter påfyldning.
- Spild ikke benzin under påfyldning. Spildt brændstof eller benzindampe kan antændes. Kontroller, om der er spildt brændstof, og vent på, at det er fordampet, før du starter motoren.
- Undgå gentagen eller langvarig hudkontakt og indånding af dampene.

### Instruktioner til blanding af benzin og olie



Gammelt og/eller forkert blandet brændstof er hovedårsagen til maskinfejl.



Brug kun ren, blyfri benzin og totaktsmotorolie til luftkølede motorer.



Bland kun den nødvendige mængde til øjeblikkelig brug. Bland ikke store mængder, og opbevar ikke blandingen i mere end 30 dage.

- Brug blyfri benzin Euro 95 (E10).
- Fyld den medfølgende blandebeholder (fig. B) med benzin og olie i forholdet 40:1.
- Bland ikke direkte i tanken.
- Start med en halv mængde benzin.
- Tilsæt al den nødvendige olie.
- Bland godt og tilsæt den resterende benzin.
- Bland godt igen.

### Yderligere sikkerhedsinstruktioner for hækkeklippere

- Hækkeklippere må ikke anvendes af børn eller personer, der ikke kender maskinen.
- Bær tætsiddende beskyttelsestøj for at beskytte din krop.
- Før brug skal du altid kontrollere klippernes tilstand. Brug ikke enheden, hvis klipperne viser tegn på slid.
- Sørg for, at du har en sikker vej væk fra faldende grene inden brug.
- Sørg for, at du står i en fast position, når du bruger den.
- Brug ikke maskinen i nærheden af børn og/eller dyr.
- Brug ikke maskinen uden et beskyttelsesdæksel.
- Brug kun maskinen i dagslys eller med god belysning.
- Betjen kun maskinen med klipperne vendt væk fra dig. Tænd aldrig maskinen i en anden position.
- Hold altid hænder og fødder væk fra klipperne.
- Undgå at berøre klipperne.
- Brug aldrig klinger, der er bøjet, revnet, brudt eller beskadiget på nogen måde.
- Undgå kontakt med hårde genstande under brug.
- Hvis maskinen begynder at vibrere voldsomt eller sidder fast, skal du straks slukke for den og inspicere for mulige skader.
- Sluk for apparatet, og vent på, at klipperne stopper helt, inden du gemmer apparatet væk. Forsøg aldrig at stoppe klipperne selv.



Vær opmærksom på, at klipperne roterer i kort tid, efter at apparatet er slukket.

- Brug kun tilbehør, der leveres af producenten.
- Sluk for maskinen, så snart arbejdet er afsluttet, inden der udføres vedligeholdelsesarbejde, eller når maskinen ikke er i brug.
- Sørg altid for, at beskyttelsesstrimlerne er placeret over skærebledene, når apparatet ikke er i brug.
- Sørg altid for, at enheden er kølet af, før du gemmer den væk.
- Opbevar altid enheden sikkert efter brug uden for børns rækkevidde.

### BESKRIVELSE (FIG. A)



Din hækkeklipper er designet til at klippe hække, buske og buskads. De dobbelt roterende klinger sikrer præcision og effektivitet.

1. Klipper
2. Beskyttelsesdæksel
3. Hovedhåndtag
4. Tændrørshætte
5. Choker
6. Startsnor
7. Låseknap til håndtag
8. Tænd/sluk-knap
9. Lås til gashåndtag
10. Gashåndtag
11. Drejeligt håndtag
12. Brændstofftank
13. Brændstofdæksel
14. Udluftningsmembran
15. Luftfilter

**Pakkens indhold**

- Hækkeklipper
- 2 beskyttelsesstrimler
- Blandingsbeholder
- Skruenøgle
- Unbrakonøgle
- Brugsanvisning
- Sikkerhedsbestemmelser
- Garanti- og servicevilkår

**Personlig sikkerhed**

Bær ansigtsskærm.



Anvend høreværn.



Bær handsker.



Bær sikkerhedsfodtøj.

**FØR BRUG****Påfyldning af tanken (fig. B)**

- Fastgør maskinen til jorden.
- Skru langsomt brændstofdækslet af og fjern det (fig. A, 13).
- Rengør om nødvendigt brændstofdækslet og indsugningsdysen.
- Hæld brændstofblandingen i tanken (12). Fyld tanken til 80 %.
- Spænd brændstofdækslet godt fast.
- Tør spildt olie op.
- Før du starter motoren, skal du flytte maskinen , ca. 10 m fra påfyldningsområdet.

**Sikker brug**

Risiko for personskade! Maskinen må kun tændes, hvis der ikke findes fejl. Hvis en del er defekt, skal den udskiftes, inden maskinen bruges.

**Sådan startes motoren (fig. C)**

- Fjern beskyttelsesstrimlerne fra klingerne.



Hold maskinen væk fra genstande, da klingerne bevæger sig, når motoren starter.

**Start med en kold motor**

- Sæt tænd/sluk-knappen i positionen "RUN"
- Tryk på udluftningsmembranen (14) ca. 6 gange, indtil der vises brændstof synligt i membranen. Hvis ikke, skal du trykke, indtil brændstoffet er synligt.
- Åbn chokeren (5) (fremad).
- Anbring maskinen på jorden og træk i startsnoren (6) med en kontrolleret og kontinuerlig bevægelse.
- Så snart motoren starter, skal du lukke chokeren (bagud).
- Træk i startsnoren 4 eller 5 gange med en kontrolleret og kontinuerlig bevægelse, indtil motoren starter.
- Hvis motoren ikke starter, skal du lukke chokeren (bagud) og prøve at starte motoren igen 4 eller 5 gange med startsnoren.
- Kør motoren i 1-2 minutter for at varme den op.
- Tryk og hold på låsen gashåndtaget (9), og tryk derefter på gashåndtaget (10) for at begynde at skære.



Lad chokeren være åben, hvis du genstarter motoren umiddelbart efter at have stoppet den.



Overdreven brug af chokeren kan gøre motoren vanskelig at starte på grund af for meget brændstof. Fjern tændrøret, og tør det, hvis motoren ikke starter efter flere forsøg.

**Start med en varm motor**

- Anbring maskinen på jorden, og træk i startsnoren med en kontrolleret og kontinuerlig bevægelse, indtil motoren starter. (fig. 9).
- Tryk på gashåndtaget (10) for at starte beskæringen.



Ved lavere temperaturer kan det tage længere tid at varme maskinen op og nå den maksimale hastighed.

- Maskinen er varmet op, når motoren accelererer uden at stamme.
- Sådan stoppes motoren .
- Slip gashåndtaget (10). Lad motoren køle af i tomgang.
- Sæt tænd/sluk-knappen (8) i positionen "STOP".



Flyt chokeren til positionen CLOSE, hvis motoren ikke stopper, efter at afbryderen er sat i positionen "STOP". Motoren stopper efter et stykke tid.



For at forhindre utilsigtet start af motoren skal du altid fjerne tændrørshætten, hvis maskinen efterlades uden opsyn.

**Roterende håndtag**

For at reducere træthed ved beskæring af hække kan håndtaget drejes 90° mod venstre eller højre.

- Tryk låseknapen (fig. D, 7) ned, og hold knappen på den anden side af håndtaget nede. Drej håndtaget til den ønskede position.
- Baghåndtaget kan drejes i 3 positioner: i midten, 90° til venstre eller 90° til højre
- Udfør den samme handling for at bringe armen tilbage til den oprindelige position.



Pres ikke på gashåndtaget, mens du drejer håndtaget!

**Brud i motoren**

- Brug ikke maskinen med maksimal effekt i de første 20 timers drift.

**Justering af tomgangshastighed**

- Tomgangsskruen er fabriksjusteret for at sikre en god sikkerhedsmargen mellem tomgang og kobling. Hvis det er nødvendigt, skal karburatoren justeres af en certificeret servicestation.

**BRUG**

- Hold altid maskinen til højre på karburatorsiden af din krop – aldrig på udstødningssiden.
- Giv ikke mere gas, end det er nødvendigt for at få arbejdet gjort. En motorhastighed, der er for høj, er ikke nødvendig.
- Undgå at skære i tykke grene, da det kan beskadige klingerne og forkorte maskinens levetid.
- Når en ny maskine bruges for første gang, kan der komme fedt ud af gearkassen i de første par minutter. Men da dette er overskydende fedt, er der ingen grund til at bekymre sig. Tør den af, når motoren er stoppet, inden næste brug.

**Risiko for tilbageslag (kickback)**

- Der kan opstå en farlig reaktion, hvis klipperne kommer i kontakt med en genstand. Som et resultat kan operatøren miste kontrol

- over maskinen, hvilket kan medføre alvorlig personskade eller død.
- For at undgå tilbageslag skal du følge nedenstående sikkerhedsforanstaltninger.
- Hold saksen væk fra heg, stolper, ledninger og sten for at undgå tilbageslag og beskadigelse af saksen.
- Hold kun maskinen i håndtagene.
- Hold altid øje med hækkeklipperen og arbejdsområdet under brug.

## VEDLIGEHOLDELSE OG RENGØRING



Fare. For at beskytte dig mod kvæstelser, når du arbejder på maskinen, skal du gøre følgende:

- Sluk for motoren.
- Vent til klingerne stopper.
- Tag tændrørsdækslet af.
- Lad motoren køle af (ca. 30 minutter).



Anvend beskyttelseshandsker!



Af hensyn til din sikkerhed. Udfør kun det vedligeholdelsesarbejde, der er beskrevet nedenfor. Alt andet arbejde, især motorvedligeholdelse og -reparationer, skal udføres af en kvalificeret specialist. Forkert arbejde kan beskadige maskinen og også forårsage personskade.

### Rengøring af maskinen

Rengør maskinen efter hver brug. Manglende rengøring kan beskadige materialet og forårsage funktionsfejl.

- Brug ikke rengøringsmidler, opløsningsmidler eller genstande, der kan vise striber under rengøringen.
- Hold ventilationsåbningerne rene og fri for støv.
- Rengør enheden med en fugtig klud og en blød børste.
- Fjern eventuelt snavs mellem motorens køleribber med en børste.
- Rengør klipperne med en blød børste.
- Påfør et par dråber olie for at smøre klipperne.
- Placer beskyttelsesstrimlen over klipperne.



Sprøjt ikke på maskinen med vand.

### Rengøring af tætningen på brændstofdækslet

- Rengør tætningen på brændstofdækslet regelmæssigt og udskift den, hvis den er beskadiget.

### Rengøring af luftfilteret (fig. A)

- Løsn låseknappen mod uret, og tag dækslet af.
- Fjern luftfilteret (15).
- Bank forsigtigt på filteret.
- Rengør filteret i en ikkebrændbar varm sæbeopløsning. Lad det tørre.
- Sæt filteret i, og sæt dækslet på igen.



Bemærk. Udskift straks et beskadiget luftfilter. Hvis maskinen bruges uden et luftfilter, kan der ikke fremsættes garantikrav.

### Smøring af gearkassen

Smør gearkassen med fedt hver 25. time. Der er en nippel på gearhuset til påfyldning af smøremiddel. Hvis enheden bruges i støvede omgivelser, skal der tilsættes fedt hver dag. Fedt skal tilsættes, indtil det gamle fedt kommer ud. Forurenede fedt kan være

en årsag til indvendigt slid.

### Justering af skæreklingerne

- Der er ikke behov for at justere afstanden mellem de øverste og nederste klinger. Denne maskine er designet på en sådan måde, at afstanden mellem den øverste og nederste skæreklinge er optimal, når den bruges korrekt.
- Kontroller klingerne regelmæssigt for løse møtrikker og bolte.
- Få klingerne udskiftet, når afstanden mellem dem bliver 0,7 mm eller mere. Dette lader støv trænge ind i gearkassen og forårsage slid.

### Justering af karburatoren

- Få karburatoren justeret af en specialist.

### Rengøring af brændstoffilteret

- Dette arbejde må kun udføres af et specialværksted.

### Vedligeholdelse/udskiftning af tændrøret (fig. E)

Brug kun originale tændrør eller tændrør, som er anbefalet af producenten.

Den korrekte elektrodeafstand er 0,6-0,7 mm.

Kontroller tændrøret efter hver 25 timers drift.

- Sluk for motoren, og lad den køle af.
- Tag tændrørsdækslet (4) af.
- Fjern snavs fra tændrøret.
- Brug en tændrørsnøgle til at løsne tændrøret mod uret.
- Kontroller/indstil elektrodeafstanden.
- Skru tændrøret i hånden, og stram det med tændrørsnøglen til et moment på 15,3-22,4 Nm. Stram det ikke for meget.



Bemærk. Udskift et beskadiget eller forurenede tændrør.

### Rengøring af lyddæmperen

- Rengør lyddæmperen efter 100 timers brug.
- Fjern lyddæmperen.
- Sæt en skruetrækker i udluftningen, og tør eventuel kulstofophobning af.
- Fjern alle kulstofaflejringer på lyddæmperen/lyddæmperens udluftningsventil.
- Spænd alle skruer, bolte og beslag.
- Kontroller, om der er kommet olie eller fedt mellem koblingsforingen og tromlen. Fjern olie eller fedt med blyfri benzin.

## TRANSPORT

### I et køretøj

- Inden du transporterer maskinen på eller i et køretøj, skal du gøre følgende:
  - Lad maskinen køle af.
  - Tøm brændstoftanken. Spænd brændstofdækslet godt fast.
  - Placer beskyttelsesstrimlerne på skæreklingerne.
  - Fastgør maskinen, så den ikke kan bevæge sig under transport.

### Korte afstande

- Placer beskyttelsesstrimlerne på skæreklingerne.
- Løft maskinen i håndtaget.

## OPBEVARING

- Opbevar maskinen på et rent og tørt sted. Ved langtidsopbevaring, f.eks. om vinteren, skal du beskytte maskinen mod fugt.
- I slutningen af sæsonen, eller når apparatet ikke skal bruges i længere tid, skal du gøre følgende:
  - Rengør enheden.
  - Tøm brændstoftanken i en passende beholder. Brug ikke en

- brændstofblanding, der er ældre end 30 dage.
- Kør motoren, indtil den stopper.
- Fjern tændrøret, og hæld 1-2 ml 2-takts motorolie i cylinderen.
- Træk i startsnoren 2-3 gange.

- Sæt tændrøret i igen.
- Tør metaldele af med en olieret klud, eller brug en oliespray for at beskytte metaldelene mod rust.
- Placer beskyttelsesstrimlerne på skæreklingerne.

**Problemer og løsninger**

Fejl, der opstår under brug, kan ofte let afhjælpes. Hvis du er i tvivl, skal du kontakte en specialist.

Problem	Årsag	Løsning
Motoren starter ikke.	Tænd/sluk-knappen er indstillet til "STOP".	Sæt knappen til "RUN".
	Brændstoftanken er tom.	Fyld brændstoftanken.
	Indgangspumpen er ikke skubbet langt nok ind.	Skub langsomt indgangspumpen helt ned 10 gange.
	Chokeren er ikke tændt.	Aktivér chokeren (skub den fremad)
	Der er for meget brændstof i karburatoren.	Gentag startproceduren uden at aktivere chokeren.
	Gammelt eller forkert blandet brændstof.	Tøm tanken, og fyld den med en ny brændstofblanding.
	Defekt tændrør.	Udskift eller rengør tændrøret.
Motoren kører ikke jævnt i tomgang	Luftfilteret er tilstoppet.	Rengør eller udskift luftfilteret.
	Gammelt eller forkert blandet brændstof.	Tøm tanken, og fyld den med en ny brændstofblanding.
	Karburatoren er justeret forkert.	Få karburatoren justeret.
	Brændstoffilteret er snavset.	Få udskiftet brændstoffilteret hos et servicecenter.
Motoren kommer ikke op til hastighed.	Gammelt eller forkert blandet brændstof.	Tøm tanken, og fyld den med en ny brændstofblanding.
	Karburatoren er justeret forkert.	Få karburatoren justeret.
Stærke vibrationer.	Beskadigede klinger.	Sluk straks for maskinen, og udskift de defekte dele.
Dårligt beskæringsresultat.	Skæreklingerne er stumpe.	Få klingerne slebet eller udskiftet af en professionel

**TEKNISKE DATA**

		57131
Motor		2-takts, luftkølet
Kubikindhold	cc	25,4
Effekt	kW	0,75
Hastighed (tomgang)	min <sup>-1</sup>	3.000
Maks. hastighed	min <sup>-1</sup>	10.000
Længde på klippere	mm	560
Afstand mellem tænder	mm	28
Brændstoftanks kapacitet	ml	600
Benzin	blyfri	Euro 95 (E10)
Olie		Totaktmotorolie
Blandingsforhold (olie benzin)		1:40
Tændrør	type	L8RTF
Elektrodeafstand i tændrør	mm	0,6-0,7
Vægt, klar til brug	kg	7
L <sub>DA</sub> (lydtryk)*	dB(A)	86,5
L <sub>WA</sub> (lydeffekt)**	dB(A)	106,5
Vibrationsemission ah***		
Fronthåndtag	m/s <sup>2</sup>	4,956
Baghåndtag	m/s <sup>2</sup>	4,764
Usikkerhed:		
* K <sub>DA</sub>	dB(A)	3
**K <sub>WA</sub>	dB(A)	2,14
***K	m/s <sup>2</sup>	1,5

 Brug høreværn.

 **GARANTI**  
Se varigheden og betingelserne i den medfølgende garanti.

 **MILJØ**  
Dit produkt, tilbehør og emballage skal sorteres for miljøvenligt genbrug.

**Kun for EU-lande**  
Smid ikke el-værktøjer i almindeligt affald. I henhold til de Europæiske direktiver 2002/96/EF for elektrisk og elektronisk udstyr og er implementeret i henhold til nationale rettigheder, el-værktøj som ikke længere er anvendelig skal indsamles separat.

Specifikationer kan ændres uden forudgående varsel





HYUNDAI

HYUNDAI

HYUNDAI

HYUNDAI

HYUNDAI

HYUNDAI

HYUNDAI

HYUNDAI



HYUNDAI

HYUNDAI

HYUNDAI

HYUNDAI

HYUNDAI

HYUNDAI

HYUNDAI

HYUNDAI



**VERKLARING VAN OVEREENSTEMMING  
DECLARATION OF CONFORMITY  
CERTIFICAT DE CONFORMITÉ**

**KONFORMITÄTSERKLÄRUNG  
FÖRKLARING OM ÖVERENSSTÄMMESE  
OVERENSSTEMMESESERKLÆRING**

**ART. NR. HYUNDAI 57131  
TYPE NR. HT7510**

**Motorheggenschaar met draaibare handgreep  
Motor hedge clipper with rotating handle  
Taille-haies à moteur avec poignée rotative**

**Motorheckenschere mit Drehgriff  
Motorhücksax med roterande handtag  
Motorhækklipper med drejeligt håndtag**

Dvize bv verklaart onder uitsluitend eigen verantwoordelijkheid dat dit product in overeenstemming is met de volgende normen of standaardisatiedocumenten:

Hiermit erklart Dvize bv eigenverantwortlich, dass dieses Produkt folgenden Normen bzw. standardisierten Dokumenten entspricht:

Dvize bv declares under its sole responsibility that this product is in conformity with the following standards or standardization documents:

Dvize bv förklarar på eget ansvar att denna produkt uppfyller följande standarder eller standardiseringsdokument:

Dvize bv déclare sous son entière responsabilité que ce produit est conforme aux normes ou documents de normalisation suivants :

Dvize bv erklære under ansvarlighed at produktet er i overensstemmelse med de følgende standarder eller standardiserede dokumenter:

**EN ISO 10517:2009/A1:2013**

Volgens de bepalingen van de richtlijnen:  
According to the provisions of the directives:  
Selon les dispositions des directives :

Nach den Bestimmungen der Richtlinien:  
Enligt villkoren i direktiven:  
I henhold til følgende direktiver:

**2006/42/EC**

Keuringsinstantie:  
Testing authority:  
Autorité chargée des essais:

Prüfinstanz:  
Testmyndighet:  
Testmyndighet:

**TÜV SÜD Product Service GmbH, Munich, Germany.**

De technische documentatie is onder beheer van:  
Keeper of the technical documentation:  
Détenteur de la documentation technique:

Halter der technischen Dokumentation:  
Bevakare av den tekniska dokumentationen:  
Beholder af den tekniske dokumentation:

A.N.P van Oort  
Directeur  
01-01-2021

Dvize bv  
Witte Vlinderweg 51, 1521 PS Wormerveer, Nederland  
info@dvize.eu, www.hyundaitools-nl.com

**HYUNDAI**  
POWER PRODUCTS

**Dvize bv**

Witte Vlinderweg 51

1521 PS Wormerveer

[info@dvize.eu](mailto:info@dvize.eu)

Nederland

[www.hyundaitools-nl.com](http://www.hyundaitools-nl.com)