

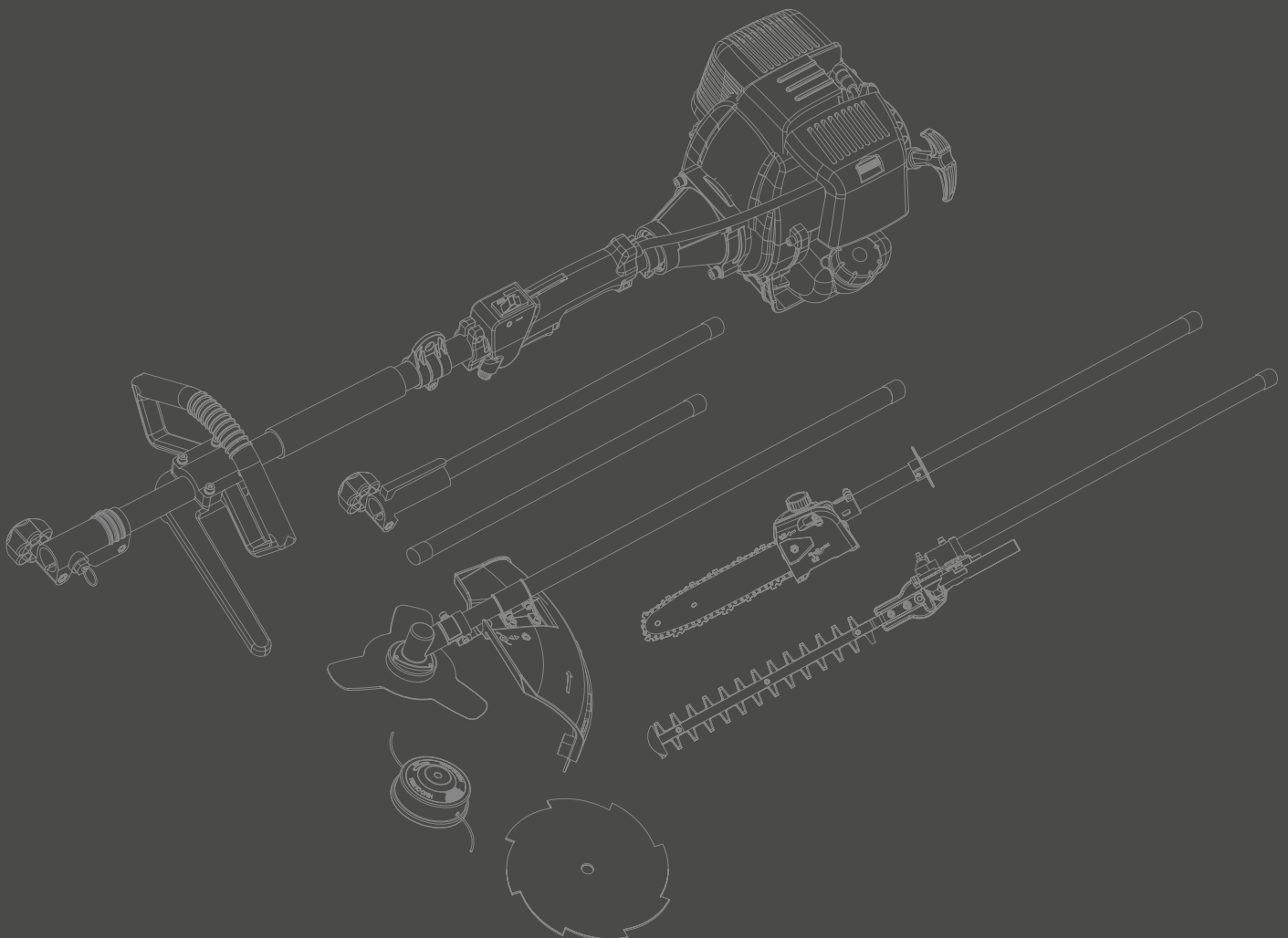

## Multifunctionele 4-in-1 trimmer 57181

- Ⓝ Handleiding
- Ⓒ Instruction manual
- Ⓕ Mode d'emploi
- Ⓓ Gebrauchsanleitung
- Ⓢ Bruksanvisning
- ⒹⓀ Brugsanvisning



Nederlands	10
English	18
Français	25
Deutsch	33
Svenska	41
Dansk	48
<ul style="list-style-type: none"><li>• Verklaring van overeenstemming</li><li>• Declaration of conformity</li><li>• Certificat de conformité</li><li>• Konformitätserklärung</li><li>• Förklaring om överensstämmelse</li><li>• Overensstemmelseserklæring</li></ul>	55

HYUNDAI

HYUNDAI

HYUNDAI

HYUNDAI

HYUNDAI

HYUNDAI

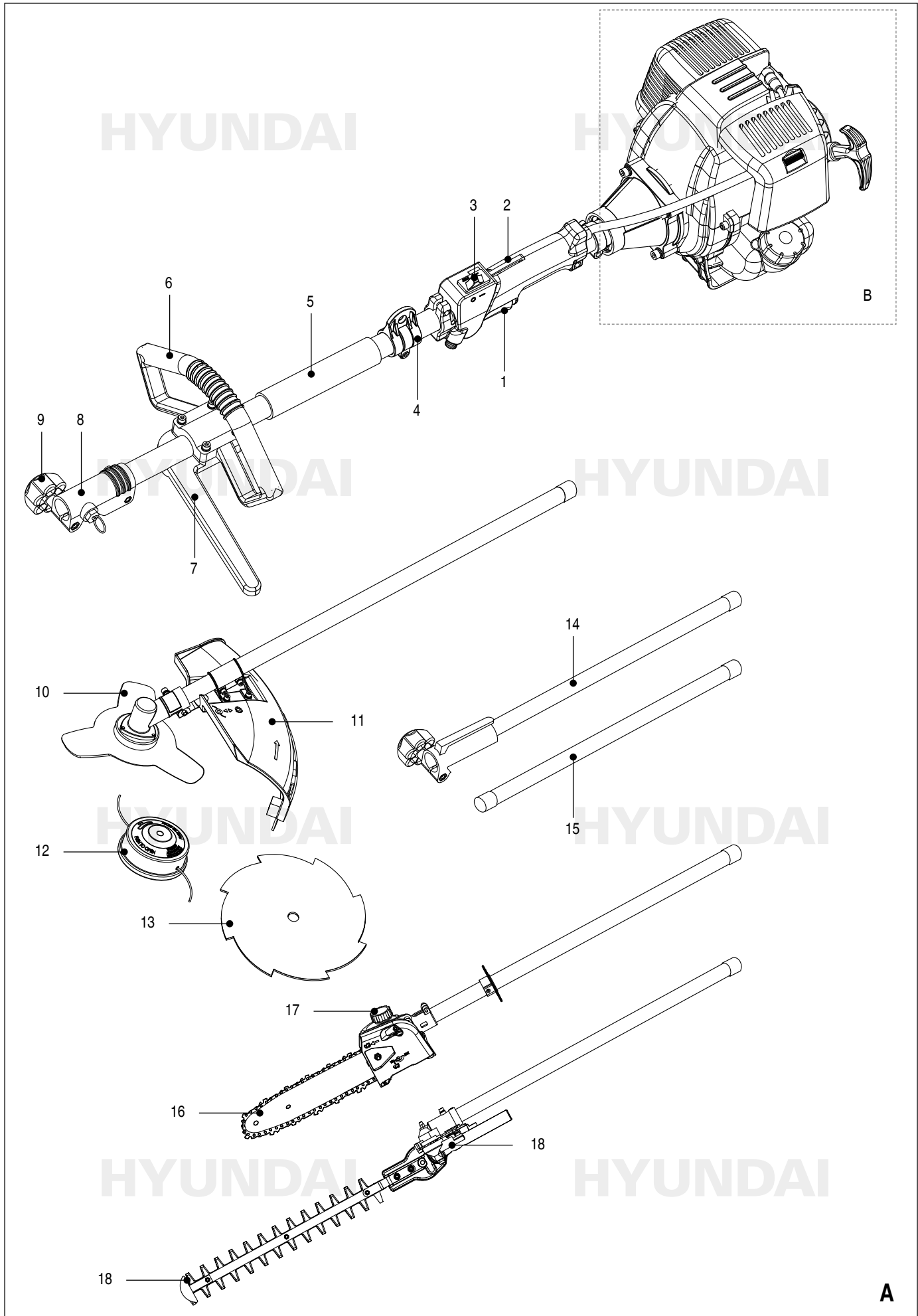

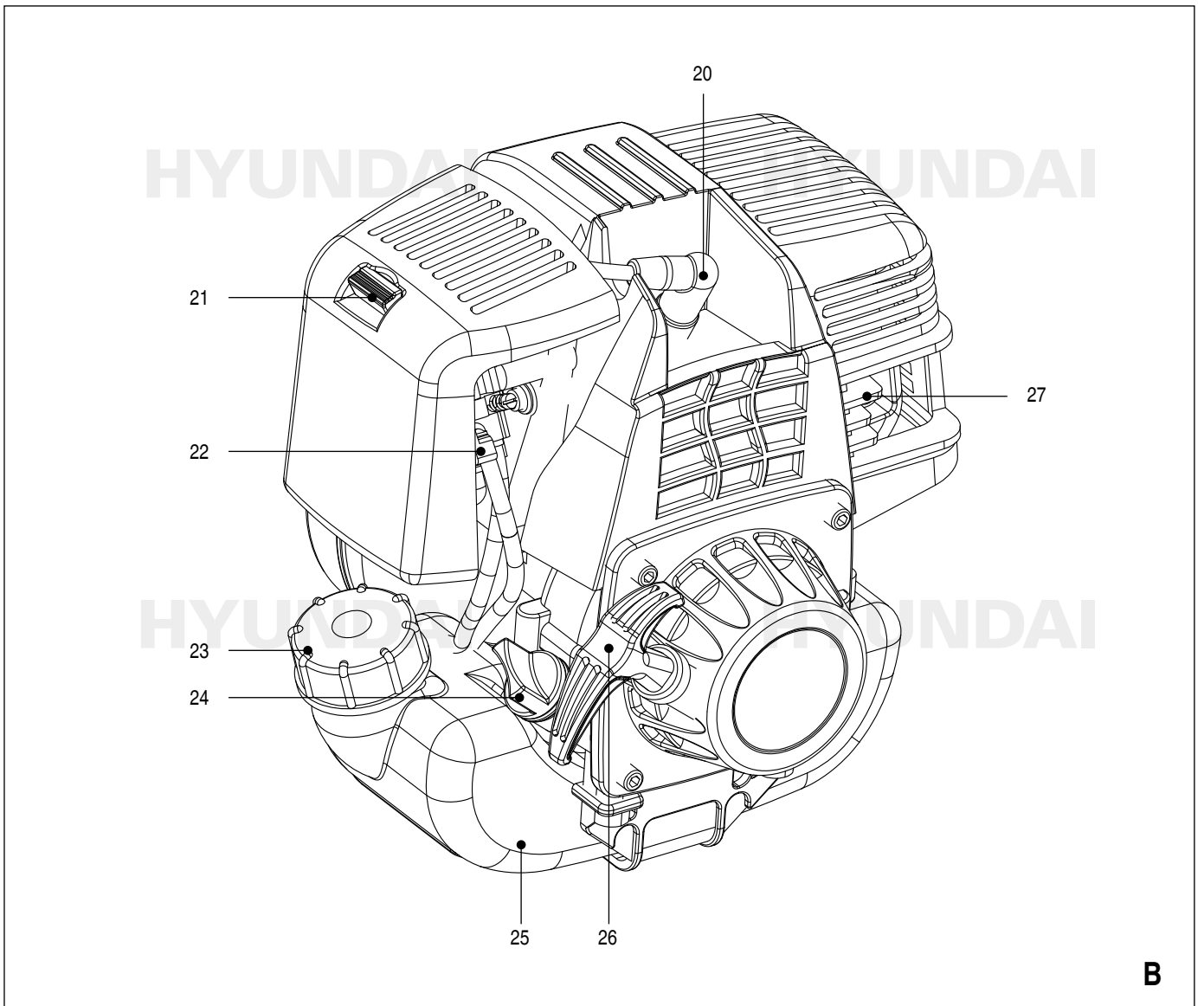

HYUNDAI

HYUNDAI

HYUNDAI

HYUNDAI

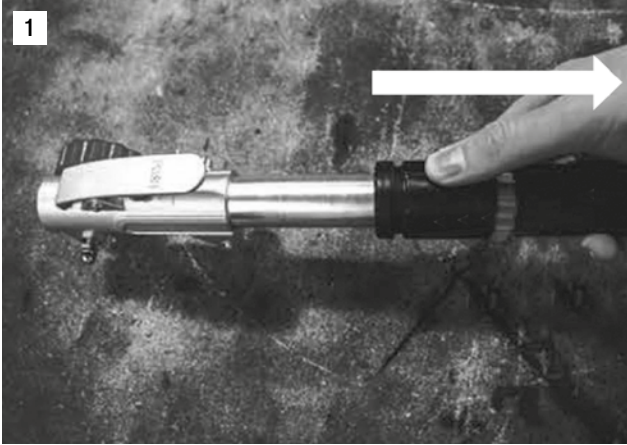

HYUNDAI

C

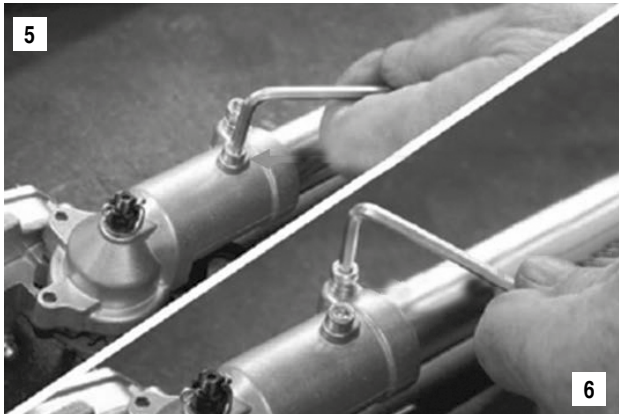
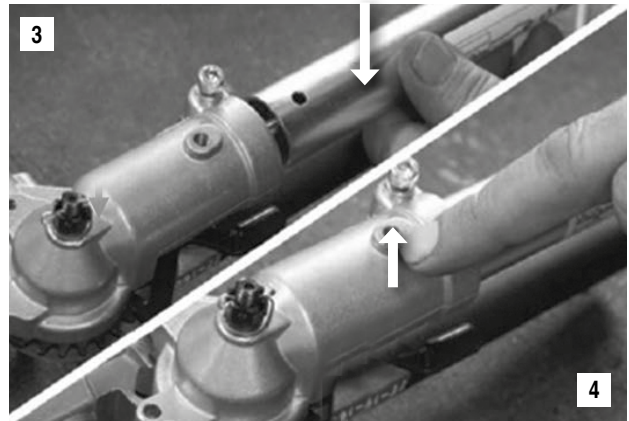
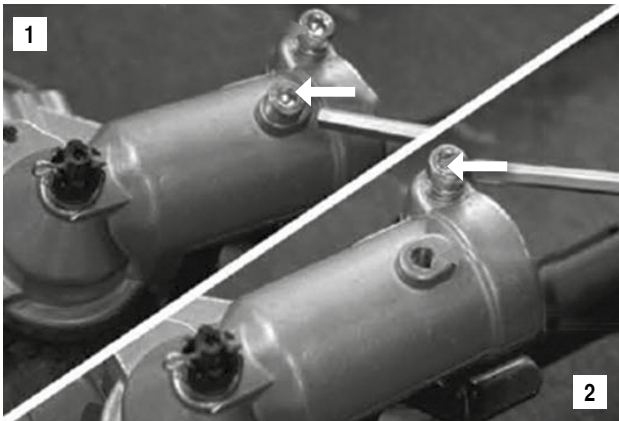

HYUNDAI

D

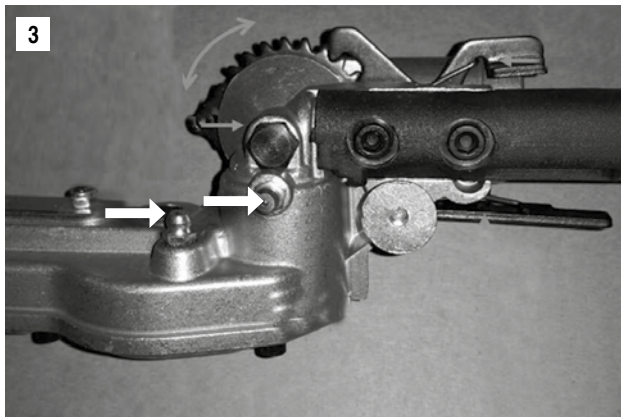
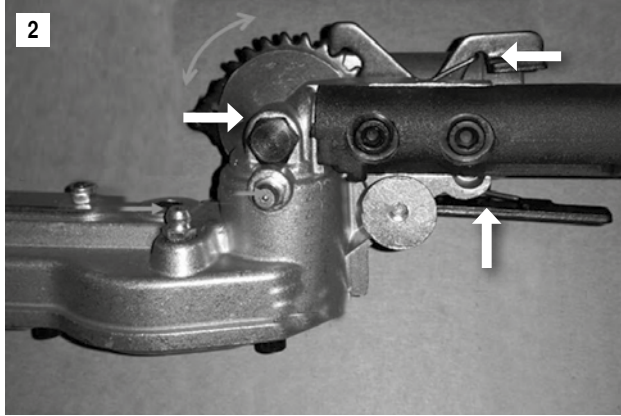
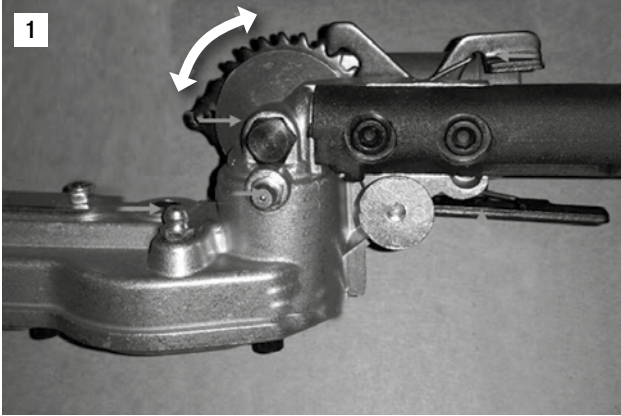

HYUNDAI

E

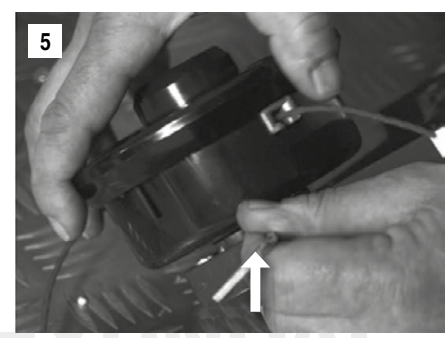
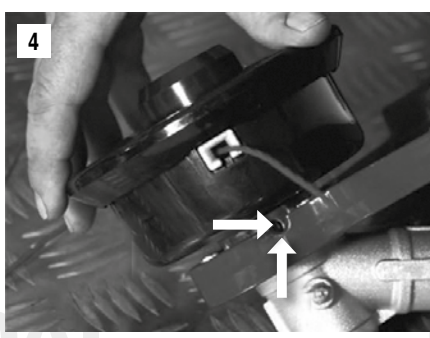
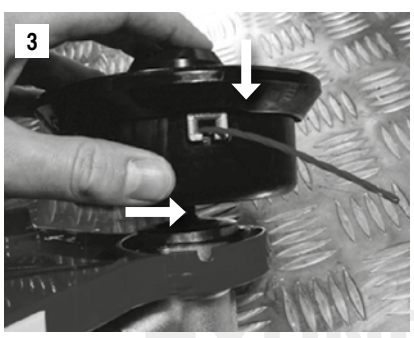
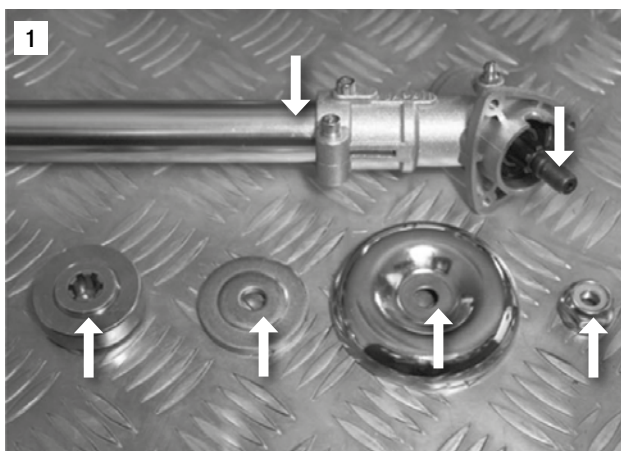

HYUNDAI

HYUNDAI

F

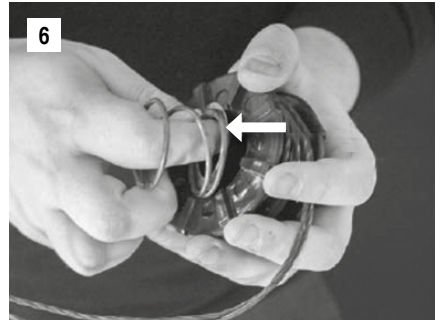
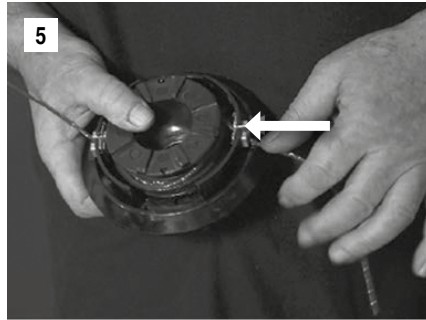
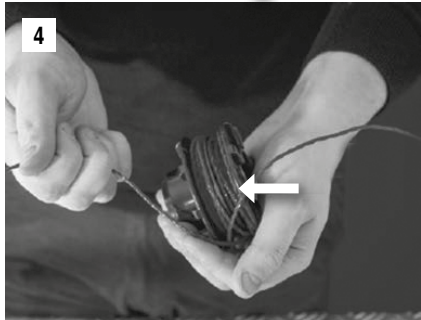
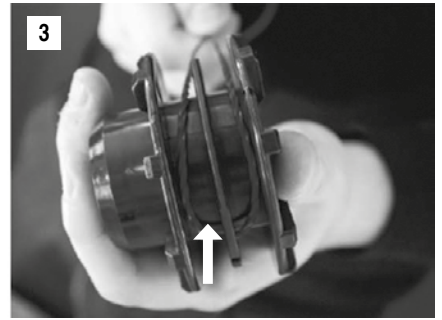
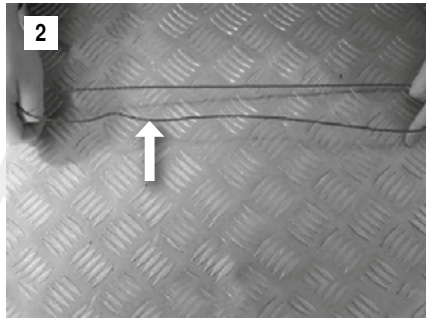
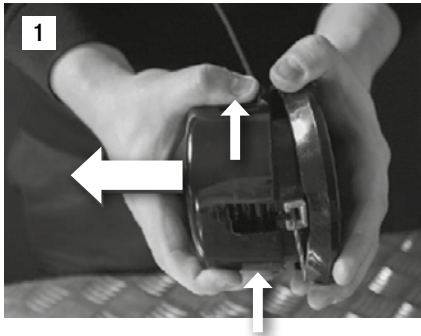

HYUNDAI

HYUNDAI

G

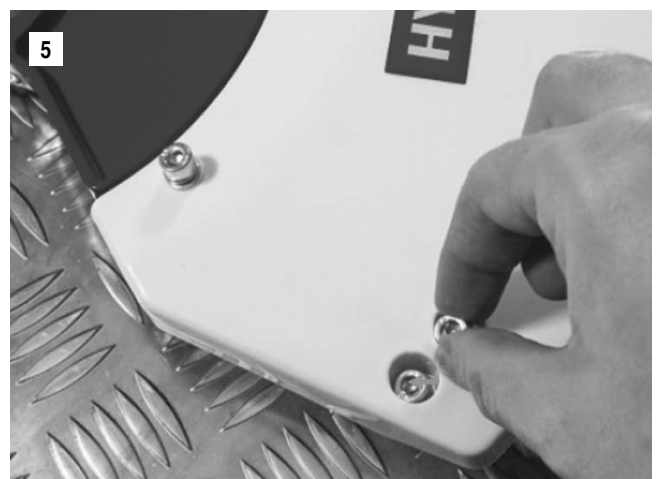

H

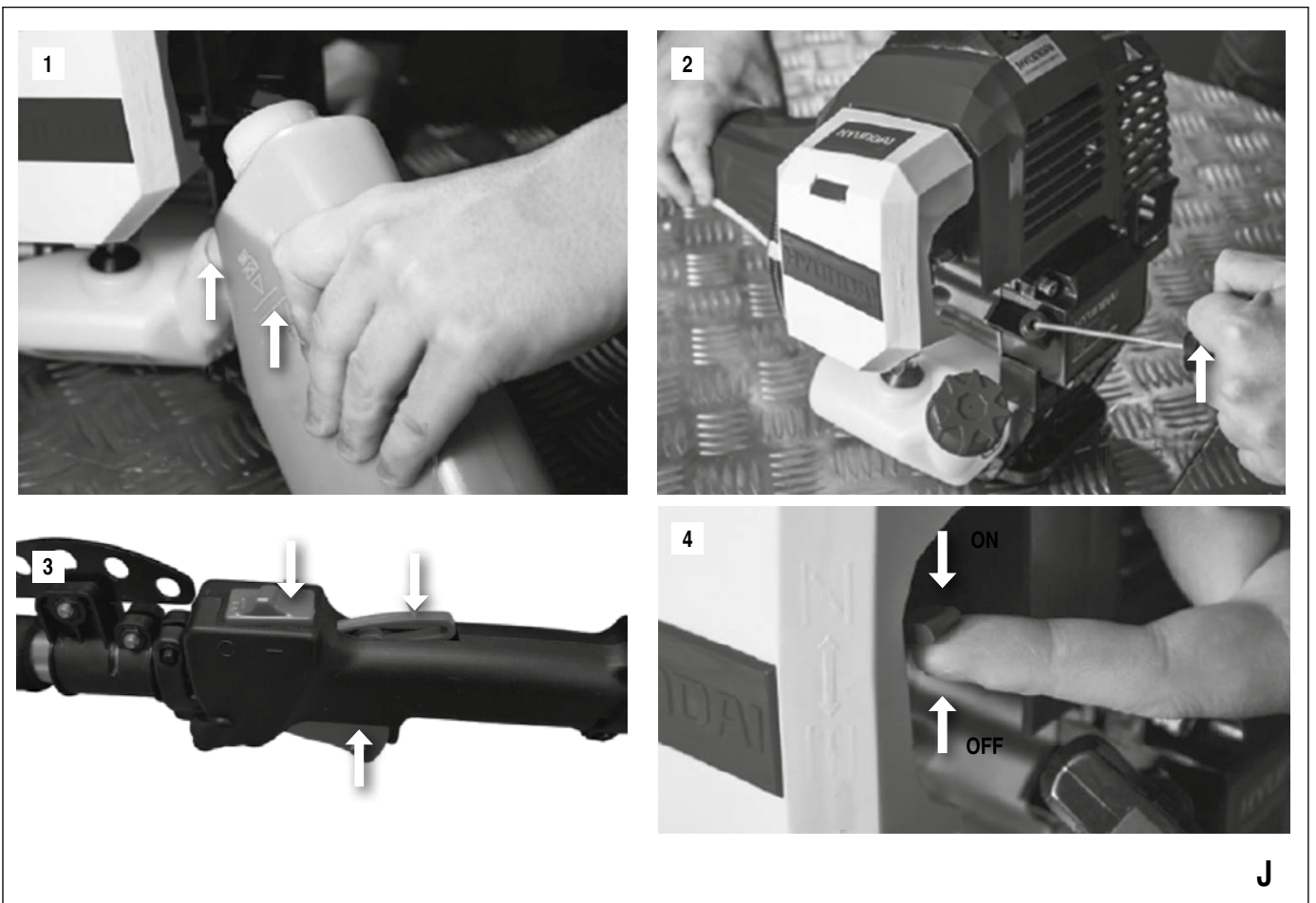
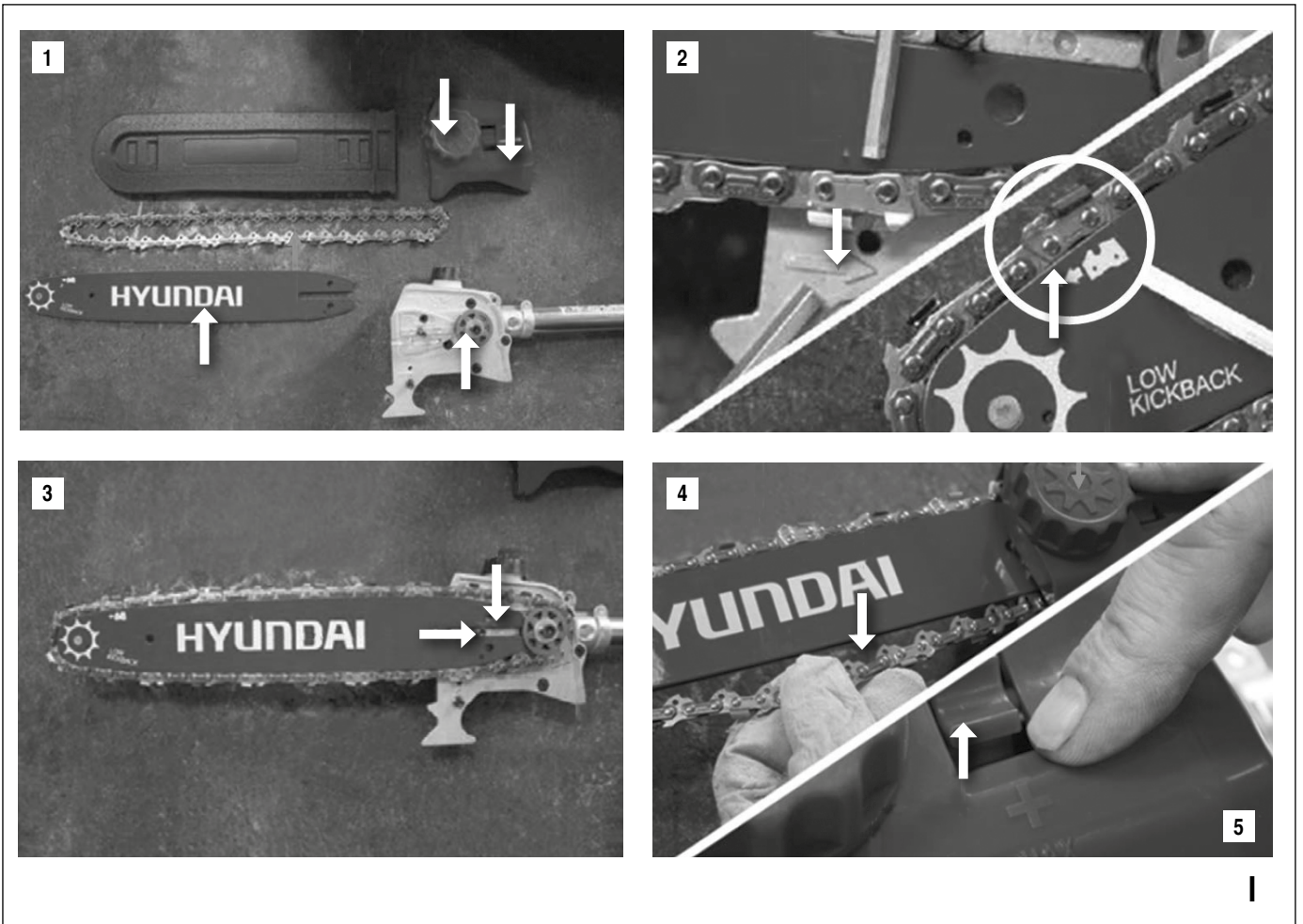





K



L

# MULTIFUNCTIONELE 4-IN-1 TRIMMER 57181

## WAARSCHUWING



Lees alle veiligheidswaarschuwingen en alle instructies. Het niet in acht nemen van de voorschriften en instructies kan een elektrische schok, brand en/of ernstig letsel tot gevolg hebben. **Bewaar alle waarschuwingen en instructies voor toekomstig gebruik.**

Op het product en/of in deze gebruiksaanwijzing vindt u de volgende symbolen:



Gevaar voor lichamelijk letsel of materiële schade.



Lees de gebruiksaanwijzing en instructies.



Belangrijke informatie over het gebruik van de machine.



Draag gehoorbescherming.



Draag adembescherming.



Draag een veiligheidshelm.



Draag gezichtsbescherming.



Draag een veiligheidsbril.



Draag veiligheidshandschoenen.



Draag veiligheidsschoenen.



Draag lichaams bedekkende kleding.



Gevaar voor rondvliegende objecten.



Houd omstanders tenminste 15 m uit de buurt van de machine.



Rook niet tijdens het gebruik van de machine.



Voorkom inademing van uitlaatgas.



Kans op explosie.



Let op de draairichting van het snijblad



Houd minimaal 10 meter afstand tussen elektriciteitsleidingen en de machine.



Gebruik de machine alleen buiten.

## VEILIGHEIDSVOORSCHRIFTEN

Volg bij gebruik van de machine altijd de bijgesloten veiligheidsvoorschriften en onderstaande aanvullende veiligheidsvoorschriften nauwkeurig op.

### VOOR UW VEILIGHEID

#### Gebruik de machine op de juiste manier

- Deze machine is uitsluitend goedgekeurd voor gebruik conform de beschrijvingen en veiligheidsinstructies zoals beschreven in deze handleiding, de machine is niet ontworpen voor commercieel gebruik.
- De gebruiker is aansprakelijk voor enig letsel aan derden en/of schade aan hun eigendommen.
- De fabrikant is niet aansprakelijk voor schade veroorzaakt door wijzigingen die door de gebruiker aan de machine zijn aangebracht.

#### Lees de veiligheidsvoorschriften en de gebruiksaanwijzing

- Lees deze handleiding aandachtig door voordat u de machine in gebruik neemt.
- Bewaar deze handleiding op een veilige plaats voor toekomstig gebruik.
- Laat kinderen of andere personen die de machine niet kennen de machine niet gebruiken.
- Als de machine van eigenaar verandert, overhandig de gebruiksaanwijzing.

#### Algemene veiligheidsvoorschriften

- Volg alle veiligheidsvoorschriften! U brengt uzelf en anderen in gevaar als u deze negeert.
- Controleer de machine voor gebruik. Vervang beschadigde delen. Controleer de hoeveelheid brandstof. Zorg ervoor dat alle bevestigingen vastzitten. Door het niet opvolgen van deze voorschriften kan ernstig letsel voor de gebruiker en toeschouwers tot gevolg hebben en de machine beschadigen.
- Gebruik de machine alleen als deze in perfecte staat is. Een defecte machine of een defect onderdeel mag alleen door een gekwalificeerd technicus worden gerepareerd.
- Gebruik de machine niet in de buurt van brandbare vloeistoffen of gassen!
- Voorkom dat een uitgeschakelde machine onbedoeld kan worden ingeschakeld.
- Houd kinderen uit de buurt van de machine! Berg de machine buiten het bereik van kinderen en onbevoegde personen op.
- Overbelast de machine niet. Gebruik de machine alleen voor het doel waarvoor deze is ontworpen.
- Gebruik altijd de vereiste persoonlijk beschermingsmiddelen.
- Werk altijd met zorg en alleen in goede gezondheid: Gedraag u verantwoord. U kunt de machine niet veilig gebruiken als u moe bent, ziek, onder invloed van alcohol, medicijnen of drugs.
- Deze machine is niet bedoeld voor gebruik door personen (inclusief kinderen) met verminderde lichamelijke, zintuiglijke of mentale vermogens, of gebrek aan ervaring en kennis, tenzij ze onder toezicht staan en instructies met betrekking tot het gebruik van de machine zijn gegeven door een voor hun veiligheid verantwoordelijke persoon.
- Kinderen moeten onder toezicht staan om ervoor te zorgen dat ze niet met de machine spelen.
- Neem altijd de geldige nationale en internationale voorschriften met betrekking tot veiligheid, gezondheid en arbeidsreglement in acht.
- Reserveonderdelen en accessoires moeten voldoen aan de door de fabrikant gestelde eisen.
- Gebruik daarom originele reserveonderdelen en alleen originele accessoires of reserveonderdelen en accessoires die door de fabrikant worden aanbevolen.

- Alle reparatiewerkzaamheden moeten door een gespecialiseerd bedrijf worden uitgevoerd.

#### Aanvullende veiligheidsvoorschriften voor kettingzagen

- Kettingzagen mogen niet worden gebruikt door jongeren onder de leeftijd van 18 jaar of door personen die onvoldoende bekend zijn met de werking van de machine.
- Zorg ervoor dat de kettingzaag volledig en juist is gemonteerd.
- Controleer of het zwaard veilig is gemonteerd, de ketting de juiste spanning heeft en de kettingrem goed werkt.
- Controleer regelmatig alle schroefverbindingen.
- Controleer regelmatig de olietankdop op lekkage. Vervang een beschadigde dop en afdichtingen.
- Zorg ervoor dat er zich geen andere personen of dieren binnen het werkgebied bevinden voordat de machine wordt gebruikt.
- Zorg ervoor dat het werkgebied is vrij van obstakels.
- Raak de motor niet aan. Deze wordt tijdens gebruik erg heet en blijft nog een korte tijd heet nadat de motor is uitgeschakeld.
- Voorkom dat de machine onbedoeld wordt gestart. Wees geconcentreerd om de machine te gaan gebruiken. Gebruiker en de machine moeten in een stabiele positie staan voordat de machine wordt gestart. Volg de instructies voor het starten en het stoppen van de motor.
- Houd altijd het werkgebied in de gaten om te voorkomen dat personen en dieren in gevaar komen.
- Er mogen geen andere personen of dieren binnen 15 meter van het werkgebied aanwezig zijn om te voorkomen dat deze door rondvliegende spaanders kunnen worden verwond.
- Werk nooit bij weinig licht of slechte weersomstandigheden.
- Kap- en snoeiwerkzaamheden mogen alleen door ervaren personen worden uitgevoerd. Vermijd werkzaamheden waarvoor u onvoldoende ervaring heeft. Onvoorzichtige omgang met de machine kan leiden tot ernstig tot dodelijk letsel!
- Zaag alleen hout. Gebruik de kettingzaag alleen voor werkzaamheden waarvoor de machine is ontworpen.
- Vermijd zagen in struiken, kleine takken kunnen in de ketting blijven steken en ongecontroleerd worden uitgeworpen.
- Zorg voor een stevige en stabiel houding. Wees vooral voorzichtig bij werkzaamheden op hellend terrein!
- Houd de kettingzaag stevig met beide handen vast. Pak de achterste handgreep met uw rechterhand vast hand en de handgreep met de linkerhand, zelfs als u linkshandig bent.
- Laat de handgrepen niet los!
- Houd de handgrepen droog, schoon en vrij van olie en vet. Vuile handgrepen zijn glad waardoor er geen goede controle op de grip is.
- Houd lichaamsdelen uit de buurt van ene draaiende zaag. Zorg dat de zaagketting niets raakt voordat Zaag nooit boven schouderhoogte! Buig niet voorover en leun niet achterover!
- Op een gladde ondergrond of op een ladder, kunt u uw evenwicht verliezen en daardoor de controle over de kettingzaag.
- Strek uw armen niet te ver uit vooruit.
- Wees voorzichtig bij het achteruit lopen. Gevaar voor struikelen!
- Zaag altijd met hoge kettingsnelheid.
- Zaag geen stukken hout die onder spanning staan.
- Werk niet alleen! Verzeker u ervan dat u kunt roepen, zien of op een andere manier kan communiceren met een ander persoon die u als eerste in geval van nood hulp kan verlenen.
- Schakel de motor uit en wacht tot de ketting tot stilstand is gekomen voordat u de machine weglegt.
- Schakel de motor uit en activeer de kettingrem voordat u zich verplaatst. Draag de kettingzaag altijd met de beschermhuls over de ketting
- Gebruik de machine nooit in een vochtige of natte omgeving.
- Bewaar de machine in een droge, afgesloten ruimte.
- Spuit nooit water of andere vloeistoffen op de machine.

- Houd de machine droog, schoon en vrij van stof. Maak de machine na elk gebruik schoon. Volg de instructies voor reinigen en opslag van de machine.

#### Aanvullende veiligheidsvoorschriften voor gras-/bostrimmers

- Gras-/bostrimmers mogen niet gebruikt worden door kinderen of ongetrainde personen.
- Draag stevige schoenen of laarzen om uw voeten te beschermen.
- Draag een lange broek om uw benen te beschermen
- Inspecteer het apparaat voor elk gebruik. In geval van beschadiging het apparaat niet gebruiken.
- Gebruik het apparaat niet terwijl er kinderen en/of dieren in de buurt zijn.
- Gebruik het apparaat nooit zonder de beschermkap.
- Verwijder stokken, stenen, draad en andere obstakels uit het werkgebied.
- Gebruik het apparaat uitsluitend in rechtopstaande positie met de maaikop naar de grond gericht. Schakel het apparaat nooit in een andere positie in.
- Houd altijd handen en voeten uit de buurt van de snijbladen.
- Voorkom aanraking van de snijbladen.
- Schakel het apparaat uit en wacht tot de motor volledig tot stilstand is gekomen voor dat u het apparaat wegzet. Probeer nooit een snijblad zelf tot stilstand te brengen.
- Gebruik uitsluitend de door de fabrikant aanbevolen snijbladen.
- Personen met een pacemaker dienen vóór gebruik het advies in te winnen van een behandelend arts. Elektro-magnetische velden kunnen interferentie veroorzaken of de werking van de pacemaker beïnvloeden.

#### Aanvullende veiligheidsvoorschriften voor heggenscharen

- Heggenscharen mogen niet gebruikt worden door kinderen of ongetrainde personen.
- Inspecteer het apparaat voor gebruik. In geval van beschadiging mag het apparaat niet worden gebruikt.
- Beschadigde snijbladen moeten hersteld of vervangen worden door een erkend technicus voordat er met het apparaat verder wordt gewerkt.
- Indien het apparaat is beschadigd, laat u de beschadiging repareren door een erkend reparateur.
- Gebruik het apparaat niet terwijl kinderen en/of dieren in de buurt zijn.
- Gebruik het apparaat alleen bij daglicht of bij goede verlichting.
- Gebruik het apparaat nooit zonder beschermkap.
- Controleer voor gebruik altijd de conditie van de schaar. Gebruik het apparaat niet als de schaar slijtage vertoont.
- Vermijd contact met harde voorwerpen tijdens gebruik.
- Houd altijd en handen en voeten uit de buurt van de schaar.
- Personen met een pacemaker dienen vóór gebruik het advies in te winnen van een behandelend arts. Elektro-magnetische velden kunnen interferentie veroorzaken of de werking van de pacemaker beïnvloeden.

#### Veiligheidsinstructies voor machines met een 4-takt benzinemotor



Benzine is licht ontvlambaar en de dampen kunnen bij ontsteking exploderen.

#### Neem de volgende voorzorgsmaatregelen:

- Bewaar benzine alleen in hiervoor goedgekeurde containers.
- Voorkom dat gemorste benzine niet kan worden ontstoken. Start de motor niet totdat de benzinedampen zijn verdwenen.
- Schakel altijd de motor uit en laat deze afkoelen voordat u de tank vult. Verwijder nooit de tankdop of vul de tank nooit met een nog hete motor. Gebruik de machine niet zonder de tankdop vast

te schroeven. Draai de tankdop altijd langzaam los om de druk in de tank langzaam te verminderen.

- Meng en voeg benzine alleen toe in een schone, goed geventileerde ruimte of buitenshuis uit de buurt van vonken of vlammen. Draai de tankdop langzaam los wanneer u de motor hebt uitgeschakeld. Rook niet tijdens het mengen of benzine bijvullen. Verwijder gemorste benzine direct.
- Verplaats de machine ten minste 10 m van de vulplaats voordat de motor wordt gestart. Rook niet en houd vonken en vlammen uit de buurt van het gebied terwijl u benzine bijvult of de machine gebruikt.
- Vervang een beschadigde uitlaat, tank of tankdop.

#### Onderhoud

- Houd de machine droog, schoon en vrij van stof. Maak de machine na elk gebruik schoon. Volg de instructies voor reinigen en opslag van de machine.
- Schakel de motor uit en verwijder de bougiekop voordat u onderhoudswerkzaamheden uitvoert.
- Alleen onderhoud en probleemoplossingen die in deze handleiding hier wordt beschreven mogen worden uitgevoerd. Alle andere onderhoudswerkzaamheden moeten door een gekwalificeerd technicus worden uitgevoerd.

#### Voor het gebruik

Voorkom letsel! Voordat u werkzaamheden (bijv. onderhoud en aanpassingen) aan de machine gaat uitvoeren:

- Schakel de motor uit.
- Wacht tot alle draaiende delen tot stilstand zijn gekomen.
- Verwijder de bougiekop.
- Laat de motor afkoelen (ongeveer 30 minuten).

#### Na het gebruik

Verwijder altijd de bougiekop als u de machine achterlaat.

#### BESCHRIJVING (FIG. A + B)

1. Gashendel
2. Gashendel beveiliging
3. Aan-/uitschakelaar
4. Schouderriemring
5. Buis
6. Handgreep
7. Hendel handvat
8. Vergrendeling telescoopbuis
9. Schroef telescoopbuis
10. Snijblad bostrimmer, 3 tanden
11. Beschermkap
12. Maaikop grastrimmer
13. Snijblad bostrimmer, 8 tanden
14. Verlengbuis met vergrendeling
15. Verlengbuis
16. Kettingzaag
17. Oliereservoir kettingzaag
18. Heggenschaar
19. Vergrendelknop stand heggenschaar
20. Bougie-kap
21. LuchtfILTERkap
22. Choke
23. Benzinetankdop
24. Olie peilstok
25. Benzinetank
26. Startkoord

#### Inhoud verpakking

- Motor met telescoopbuis
- Gras-/bostrimmer
- Beschermkap gras-/bostrimmer

- Kettingzaag
- Heggenschaar
- Verlengbuis met vergrendeling
- Verlengbuis
- 2 beschermkappen heggenschaar
- Beschermhoes kettingzaag
- Handgreep
- Ophangoog
- 2 snijbladen bostrimmer
- Draadspoel grastrimmer
- Harnas
- Gereedschapset
- Gebruiksaanwijzing
- Veiligheidsvoorschriften
- Garantie en service

Indien onderdelen ontbreken of beschadigd zijn, neem dan contact op met uw leverancier.

#### MONTAGE



Voordat u met werkzaamheden aan het apparaat begint, moet u de bougie-kap losmaken.

#### Montage van de handgreep (fig. C)

1. Schuif de kokers naar rechts.
2. Plaats de onderste helft van de handgreep in de groef.
3. Zet de bovenste helft van de handgreep vast met 4 inbusschroeven.

#### Montage van de heggenschaar (fig. D)

1. Plaats de heggenschaareenheid op een stevig werkoppervlak. Verwijder de centrale schroef en bewaar deze op een veilige plaats.
2. Draai de tweede schroef los.
3. Duw de schacht in de heggenschaar en houd het plaatsingsgat naar boven gericht.
4. Schuif de schacht in de heggenschaar totdat u het gat kunt zien.
5. Zodra de as is gelokaliseerd, kunt u de centrale schroef inbrengen en vastdraaien,
6. en vervolgens de tweede balk vastdraaien.

#### Afstelling van de heggenschaarkop (fig. E)

1. Kop kan 90° in beide richtingen draaien en geeft een totale beweging van 180°.
2. Om de kop af te stellen, trekt u de borgpen uit en drukt u op de handgrepen om de schaar te verplaatsen naar de gewenste positie.
3. Smeernippels.

#### Montage van de grastrimmer (fig. F)

1. Verwijder in deze volgorde borgmoer, roestvrijstalen deksel, afstandsstuk en aandrijfstandsstuk.
2. Plaats het deksel over de schroefdraadaandrijving, lijn de drie gaten uit en zet het op zijn plaats vast met 3 inbusbouten. Draai vast met de inbusleutel.
3. Plaats het schijfstandsstuk over de schroefdraadaandrijving. Bevestig vervolgens de trimmerkop op de schroefdraadaandrijving – draai deze tegen de klok in vast.
4. Lijn het gat op het afstandsstuk van de aandrijving uit met de groef op de beschermkap en vergrendel vervolgens de as met behulp van de inbusleutel.
5. Draai, zodra de as is vergrendeld, de trimmerkop vast.

#### Spoeldraad plaatsen/vervangen (fig. G)

1. Knijp de stootkopenheid aan beide kanten in de groeven en trek de bovenkant los. Verwijder de spoel, veer en ring van de spil.

2. Neem 3 meter nylon koord van 2,5 mm en vouw dit dubbel.
3. Met de spil naar buiten gericht vanaf uw linkerhand, neem het lusvormige uiteinde en plaats het rond de houder in het midden van de spoel.
4. Wikkel het nylon koord tegen de klok in om de spoel tot ongeveer 150 mm. Plaats vervolgens de spoel terug in de spil.
5. Voer de lijn door de twee inkepingen in de spil en plaats de ring en veer terug in de spoel.
6. Bevestig de spil weer aan de snijkop.

### Montage van de bostrimmer (fig. H)

(Instructies voor een snijmes met 3 of 5 bladen).

1. Plaats het aandrijfafstandsstuk,
2. het mes en
3. het afstandsstuk over de aandrijving.
4. Plaats het roestvrijstalen deksel over de aandrijving, zet vast met de steeksleutel. Zet de borgmoer vast met de inbussleutel.
5. Plaats de twee bouten van bovenaf door de beschermkap. Plaats aan de onderkant van de beschermkap de snijder over de bouten en zet deze vast met de 2 moeren. Draai vast met inbussleutel en steeksleutel.

### Montage van de kettingzaag (fig. I)



Draag stevige werkhandschoenen.

1. Leg alle onderdelen van de kettingzaag op een stevig werkoppervlak. Verwijder het deksel door de ontgrendelknop van het deksel los te draaien.
2. Leg de ketting op het kettingblad en zorg ervoor dat deze overeenkomt met de richting aangegeven door de pijlen zoals weergegeven in de afbeelding.
3. Met de ketting om het zwaard gewikkeld, wikkel de ketting om het tandwiel en lijn dan de spangat met de spanschroef op het deksel.
4. Plaats het deksel terug en zorg ervoor dat het correct is uitgelijnd, het kan zijn dat u de ketting moet verplaatsen.
5. Zodra het deksel op zijn plaats is bevestigd, past u de ketting spanning aan zodat een maximale val van 5 mm kan worden bereikt wanneer deze van de stang wordt weggetrokken.



Bij de levering bevat de kettingzaag geen kettingzaagolie. Daarom moet u ervoor zorgen dat deze kettingzaagolie bevat voordat u de motor start. Het oliepeil in de kettingzaag moet elke keer worden gecontroleerd voordat werken worden uitgevoerd. Op de olietank van de kettingzaag leest u de hoeveelheid aanwezige kettingzaagolie af.

### Montage van het draagharnas (fig. K)

- Draag bij het gebruik van deze machine altijd het meegeleverde harnas.
- Zorg ervoor dat de machine veilig aan de riem is gehaakt.



Gebruik van de machine zonder harnas kan leiden tot letsel bij uzelf of anderen mensen.

1. Doe het harnas om.
2. Klik het harnas vast.
3. Het beschermerschild en de machinehaak horen aan uw rechterzijde te hangen.
4. Hang de machine, ook als u linkshandig bent, altijd aan uw rechterzijde.
5. Maak het harnas los met het klikmechanisme.

### VOORBEREIDING

- Laat niet toe dat personen die deze instructies niet kennen of kinderen deze machine gebruiken. Lokale voorschriften kunnen de leeftijd van de gebruiker beperken.
- Gebruik de machine nooit terwijl er personen, en vooral kinderen of huisdieren, in de buurt zijn. Hou personen op minimaal 15 meter afstand.
- Gebruik de machine niet in de buurt van stroomdraden, hou minimaal 10 meter afstand.
- Houd er rekening mee dat de bediener of gebruiker verantwoordelijk is voor ongevallen of gevaren voor andere personen of hun eigendommen.
- Draag tijdens het gebruik van de machine altijd een veiligheidshelm, beschermende kleding, gehoorbescherming en een veiligheidsbril.
- Draag altijd stevige schoenen. Gebruik de machine niet blootvoets of met open sandalen.
- Controleer grondig het gebied waarin de machine zal worden gebruikt en verwijder alle stenen, stokken, draden, botten en andere vreemde voorwerpen.

### Aanvullende voorbereiding bostrimmer

- Controleer voor gebruik altijd visueel of de schijf van de bostrimmer niet versleten of beschadigd is. Vervang een versleten of beschadigde schijf om ervoor te zorgen dat alles juist werkt.

### Aanvullende voorbereiding grastrimmer

- Controleer voor gebruik altijd visueel of de draden de grastrimmer nog voldoende lengte hebben. Pas de lengte van de draden aan om ervoor te zorgen dat alles juist werkt. (zie 'Spoeldraad plaatsen/vervangen')

### Aanvullende voorbereiding kettingzaag

- Controleer voor gebruik altijd visueel of de tanden van de kettingzaag niet versleten of beschadigd zijn. Vervang versleten of beschadigde tanden om ervoor te zorgen dat alles juist werkt.
- Controleer of er voldoende motorolie in de olietank zit.

### Aanvullende voorbereiding heggenschaar

- Controleer voor gebruik altijd visueel of de tanden van de heggenschaar niet versleten of beschadigd zijn en. Vervang versleten of beschadigde tanden om ervoor te zorgen dat alles juist werkt.



Deze machine wordt zonder brandstof en olie geleverd. Vul, voor gebruik, brandstof en olie tot het juiste niveau. Als u de machine gebruikt zonder of met te weinig olie kan dit ernstige schade aan de motor veroorzaken die niet door de garantie wordt gedekt.

### Vullen met brandstof

- Gebruik altijd brandstof die voldoet aan de volgende specificaties: ongelode benzine, octaangehalte minimaal 86.



Vul nooit brandstof bij terwijl de machine draait. Laat de machine na gebruik minimaal 15 minuten afkoelen alvorens brandstof bij te vullen.



Rook niet in de buurt van de machine of in de buurt van de brandstof. Vul nooit brandstof bij in de buurt van vonken, vlammen of open vuur.

### Verwijder het deksel van de vulopening.

- Giet de brandstof voorzichtig in de vulopening. Vul de tank niet verder dan tot de bovenkant van het brandstoffilter.
- Breng het deksel weer op de vulopening aan.

### Vullen met motorolie

Gebruik 4-taktmotorolie. SAE 10W-30 is geschikt voor algemeen gebruik bij alle temperaturen. Andere viscositeit kan gebruikt worden wanneer de gemiddelde omgevingstemperatuur binnen het opgegeven bereik is.

- Verwijder de peilstok van het vulpunt (fig B, 24).
- Vul het carter met de voorgeschreven hoeveelheid olie.
- Breng de peilstok weer aan.

### Restrisico's

- Zelfs als u dit product gebruikt in overeenstemming met alle veiligheidseisen, blijven de potentiële risico's op letsel en schade bestaan. De volgende gevaren kunnen voortvloeien uit de structuur en het ontwerp van dit product:
- Er bestaan risico's op letsel en materiële schade als gevolg van hulpstukken of de plotselinge impact van verborgen voorwerpen bij het maaien.
- Er bestaan risico's op letsel en ongevallen die worden veroorzaakt door wegvliegende voorwerpen.
- Het langdurig gebruik van dit product stelt de gebruiker bloot aan trillingen en kan het zogenaamde 'wittevingersyndroom' veroorzaken. Draag handschoenen en houd uw handen warm om het risico te beperken.
- Als een van de symptomen van het 'wittevingersyndroom' optreedt, zoekt u onmiddellijk medische hulp.
- Symptomen van het 'wittevingersyndroom' zijn gevoelloosheid, verlies van gevoeligheid, tintelingen, pijn, krachtverlies, kleurveranderingen of huidaandoeningen. Deze symptomen verschijnen meestal op de vingers, handen of polsen. Het risico erop neemt toe bij lage temperaturen.
- Een lange blootstelling aan geluid kan de gezondheid van de gebruiker beïnvloeden. Er moet altijd een gehoorbescherming worden gedragen wanneer het apparaat wordt gebruikt.



De machine mag alleen voor de voorgeschreven doelen worden gebruikt. Elk ander gebruik wordt beschouwd als onjuist gebruik. De gebruiker/bediener en niet de importeur en of fabrikant zijn verantwoordelijk voor schade of letsel van welke aard dan ook die hierdoor wordt veroorzaakt.



Houd er rekening mee dat het apparaat niet is ontworpen voor commercieel, handels- of industrieel gebruik. De garantie vervalt als het apparaat wordt gebruikt in een commerciële, handels of industriële omgeving of voor soortgelijke doeleinden.

### GEBRUIK

Controleer het benzine niveau, voeg eventueel benzine toe. (fig. J, foto 1)

### Inschakelen

1. Als een van de vier tools (bostrimmer, grastrimmer, kettingzaag of heggenschaar) in de vergendeling (6) van de telescoopbuis (8) is geplaatst en bevestigd met de schroef kan de machine gebruikt worden.
2. Doe het harnas om volgens de instructies. Zie 'Montage van het draagharnas'.
3. Zet de choke in de ON-stand (fig. A, 4).
4. Plaats uw hand op de machine en trek met de andere hand aan het startkoord (fig. B, 26) totdat u een weerstand en trek dan krachtig (fig. J, foto 2). Herhaal totdat de machine start.
5. Wanneer de machine start, beweegt u de choke in de OFF-stand.
6. Laat het startkoord NIET los, laat het startkoord langzaam terugkeren.

7. Zodra de motor is gestart, drukt u de aan-/uitschakelaar (fig. A, 3) en de gashendel beveiliging (fig. A, 2) tegelijk in. Dit versnelt de machine tot snijsnelheid.
8. Hang de machine aan de schouderriemring (4) aan de draagband.
9. Draag de motor aan de rechterzijde, houd de handgreep (6) met de linkerhand vast, ook als u links bent.
10. Laat de machine even warmlopen voor gebruik.

### Uitschakelen

Om de machine te stoppen, laat u de gashendel los en zet u de aan-/uitschakelaar (fig. A, 3) op OFF positie. Als deze nog niet in de OFF-stand staat, zet u de choke op de OFF-stand (fig. A, 4). Wanneer de aan-/uitschakelaar wordt losgelaten, moet deze terugkeren naar zijn beginpositie en moet de motor stoppen. Als dit niet het geval is, mag u het apparaat niet opnieuw gebruiken.

### TIPS OM JUIST TE WERKEN

#### Tips om juist te werken met de grastrimmer

- Maai lang gras in stappen, eerst de bovenste laag, vervolgens wat lager en uiteindelijk de gewenste hoogte.

#### Tips om juist te werken met de bostrimmer

- Hou rekening met de draairichting van de schijf. Maak snijbewegingen altijd van links naar rechts.



De schijf draait tegen de richting van de klok in. Door van links naar rechts de snijden voorkomt u terugslag en wegschieten van de bostrimmer.

#### Tips om juist te werken met de kettingzaag

- Gebruik de kettingzaag alleen voor het zagen van takken.
- Zorg dat u de tak die u wilt zagen goed kunt zien.
- Zaag niet in struiken of kleine vertakkingen, de zaag kan hierdoor vastlopen.

#### Tips om juist te werken met de heggenschaar

- Zorg dat u de struik die u wilt knippen goed kunt zien.
- Probeer geen takken te knippen, gebruik hiervoor de kettingzaag.

### ONDERHOUD EN OPSLAG

- Controleer of alle moeren, bouten en schroeven stevig zijn aangedraaid om er zeker van te zijn dat de machine veilig werkt.
- Laat de motor afkoelen voordat u hem opslaat om het gevaar op brand te beperken, houd alle onderdelen vrij van gras, riet, mos, bladeren of zand.
- Onderzoek de machine regelmatig en vervang versleten of beschadigde onderdelen voor de veiligheid.
- Als de olietank moet worden geleegd, moet u dit buitenshuis doen. De afgetapte olie moet worden opgeslagen in een container die specifiek is ontworpen voor het opslaan van olie of moet juist worden verwijderd.
- Het apparaat moet tijdens het vervoer worden beveiligd om ongevallen en letsel te voorkomen.
- Sla de machine op een goed geventileerde, droge plek op.

### Reinigen

- De machine moet na elk gebruik grondig worden gereinigd. Dit geldt in het bijzonder voor de onderkant en de bladen.

### Brandstof van de motor (fig. J)

- Zorg ervoor dat het apparaat op een vlakke ondergrond staat.
- Ververs benzine elk jaar ouder dan een maand of 25 bedrijfsuren.
- Gebruik alleen de aanbevolen benzine.
- Tap de oude benzine af in een geschikte container.

- Voeg de nieuwe benzine toe.
- Voer de gebruikte benzine af in overeenstemming met de geldende voorschriften.

### CONTROLLEREN VAN HET OLIEPEIL

U dient het oliepeil altijd voor het starten te controleren.

- Verwijder de peilstok van het vulpunt.
- Maak de peilstok schoon.
- Steek de peilstok een aantal seconden in het vulgat alvorens hem er weer uit te trekken.
- Controleer het oliepeil. Het oliepeil dient zich op een waarde tussen hoog en laag te bevinden.
- Indien het niveau onder het peil is, vult u olie bij. Gebruik hierbij een trechter om morsen te voorkomen.
- Monteer de peilstok.

### Olie verversen

- U dient de olie na de eerste 20 bedrijfsuren te verversen, en vervolgens na iedere 100 uur of 6 maanden.
- Plaats een opvangbak onder het aftappunt.
- Verwijder de peilstok van het vulpunt.
- Verwijder de aftapplug.
- Laat de olie in de opvangbak lopen.
- Breng de aftapplug weer aan en draai hem stevig vast.



Wanneer u de olie aftapt, moet de brandstoftank leeg zijn. Laat de motor draaien totdat deze stopt door gebrek aan brandstof.

### Het olieniveau van de kettingzaag controleren

- Zorg ervoor dat het apparaat op een vlakke ondergrond staat.
- Draai de tankdop (fig. A, 17) los door hem linksom te draaien. Het peil van de kettingzaagolie moet zich op zijn minst op een minimaal niveau bevinden zoals wordt weergegeven op de olietank.



Laat de kettingzaag nooit draaien met geen of te weinig kettingzaagolie. Dit kan ernstige schade aan de kettingzaag veroorzaken.

- Ververs de kettingzaagolie elk jaar vóór het begin van het seizoen wanneer de motor warm is.
- Gebruik alleen de aanbevolen kettingzaagolie.
- Tap de kettingzaagolie af in een geschikt reservoir.
- Voeg de nieuwe kettingzaagolie toe tot het maximale niveau zoals wordt weergegeven op de olietank.
- Voer de gebruikte olie af in overeenstemming met de geldende voorschriften.



Draag stevige werkhandschoenen.

### Tanden plaatsen en verwijderen (kettingzaag en heggenschaar)

- Versleten tanden zorgen voor slechte prestaties en overbelasting van de motor.
- Controleer voorafgaand aan elk gebruik de toestand van de tanden. Slijp of vervang de tanden indien nodig door nieuwe. Het wordt aanbevolen om dit te laten doen door een specialist.

### Schijf plaatsen en verwijderen (bostrimmer)

- Een versleten schijf zorgt voor slechte prestaties en overbelasting van de motor.
- Controleer voorafgaand aan elk gebruik de toestand van de schijf. Vervang de schijf indien nodig door een nieuwe.

### Draadlengte aanpassen (grastrimmer)

- Pas een te korte draad aan zoals aangeven in 'Spoeldraad plaatsen/vervangen'.

## ONDERHOUDSSCHEMA

Onderdeel	Actie	Voor ieder gebruik	Na iedere 25 uur	Na iedere 50 uur	Na iedere 100 uur
Complete machine	Controleer de staat, vervang beschadigde onderdelen indien nodig	X			
Toegankelijke schroeven en moeren	Nakijken	X			X
Tandwiel	Controleren, indien nodig vervangen	X			
Benzine tank	Controleren, schoonmaken	X	X		
Luchtfilter	Controleren, schoonmaken	X	X		
Bougie	Controleren, afstellen			X	
Luchtkoeling (fig. B, 27)	Schoonmaken		X		
Uitlaat, vonkenvangervang en cilinder uitlaat.	Schoonmaken			X	
Zaagketting	Controleren, oliën, indien nodig slijpen of vervangen	X	X		
Zwaard	Controleren, omdraaien, reinigen, oliën	X	X		
Snijblad	Controleer de juiste montage	X			
Transmissie	Invetten		X		

**PROBLEMEN EN OPLOSSINGEN**

Probleem	Mogelijke oorzaak	Oplossing
Machine start niet.	Bougie geeft geen vonk.	Afstellen of vervangen.
	Te veel brandstof in de verbrandingskamer.	Droog of vervang de bougie.
	Slechte brandstof of water in de tank.	Vervang de brandstof.
	De brandstoftoevoer is verstopt.	Reinig de leidingen.
Apparaat werkt met onderbrekingen.	Versleten zuigerveren.	Vervangen
	Bougie niet vastgedraaid.	Afstellen of vervangen
	Slecht contact tussen bougiedop en bougie	Schoonmaken, herstellen, zonodig vervangen.
	Vuile luchtfilter.	Reinig het luchtfilter.
	De choke staat open.	Zet de choke in de 'Run'-stand.
	Aan/uitschakelaar is kapot	Laat repareren door erkend installateur
De motor raakt oververhit.	De ventilatieopeningen zijn verstopt.	Verwijder vuil uit ventilatieopeningen.
	Onjuiste bougie.	Installeer de juiste bougie.
De tanden van de heggenschaar worden heet	De tanden zijn beschadigd.	Vervang de schaarbladen (installateur).
	Te veel wrijving door gebrek aan smering.	Olieën.
Zaag loopt moeizaam, de ketting springt eraf	Kettingspanning is onvoldoende.	Pas de kettingspanning aan.
Ketting wordt heet, rookontwikkeling bij het zagen, verkleuring van het hout	Te weinig kettingolie.	Controleer het oliepeil en vul, indien nodig, de kettingolie bij, controleer het automatisch oliesysteem en reinig indien nodig het olie-aftapkanaal. (installateur).
Slechte snijprestaties	Ketting / zaag / schaar is bot.	Controleren en slijpen (installateur).
	Kettingspanning is onvoldoende.	Pas de kettingspanning aan.
	Draadspool is leeg.	Draad in de spool plaatsen of spool vervangen.

**TECHNISCHE GEGEVENS**

Combinatiegereedschap		
Motor	type	luchtgekoeld, 4-takt
Vermogen	kW	0,8
Stationair toerental	min <sup>-1</sup>	3.000
Belast toerental	min <sup>-1</sup>	6.500
Gewicht (klaar voor gebruik)	kg	14,2
Snelheid spoel	min <sup>-1</sup>	3.000
Max. snelheid spoel	min <sup>-1</sup>	9.500
Cilinderinhoud	cm <sup>3</sup>	31
Inhoud brandstoftank	l	0,95
Type brandstof	ongelood	Euro 95 (E10)
Motorolie	g/h	4-takt motorolie
Inhoud carter	ml	950
Type bougie	type	C.D.I.
Bougie elektrode afstand	mm	0,6-0,7
Geluidsdruk L <sub>PA</sub> *	dB(A)	117
Geluidsvermogen L <sub>WA</sub> **	dB(A)	112
Trillingen***	m/s <sup>2</sup>	7.912

\* K<sub>PA</sub>: 107,6 dB(A)  
 \* K<sub>WA</sub>: 112 dB(A)  
 \*K: 1,5 m/s<sup>2</sup>

Grastrimmer		
Snijcirkel	Ø mm	440
Draaddikte	mm	2,5
Draadlengte	m	3
Snelheid spoel	min <sup>-1</sup>	3.000
Max. snelheid spoel	min <sup>-1</sup>	9.500
Geluidsdruk L <sub>PA</sub> *	dB(A)	96,2
Geluidsvermogen L <sub>WA</sub> **	dB(A)	105,4
Trillingen		
bij de aan-/uitschakelaar***	m/s <sup>2</sup>	8.303
op het handvat***	m/s <sup>2</sup>	7.723

\* K<sub>PA</sub>: 96,2 dB(A)  
 \* K<sub>WA</sub>: 105,4 dB(A)  
 \*K: 1,5 m/s<sup>2</sup>

Bostrimmer		
Snijcirkel	Ø mm	255
Snelheid mes	min <sup>-1</sup>	6.500
Max. snelheid mes	min <sup>-1</sup>	9.500
Geluidsdruk L <sub>PA</sub> *	dB(A)	107,6
Geluidsvermogen L <sub>WA</sub> **	dB(A)	112
Trillingen		
bij de aan-/uitschakelaar***	m/s <sup>2</sup>	7.912
op het handvat***	m/s <sup>2</sup>	8.254

\* K<sub>PA</sub>: 107,6 dB(A)  
 \* K<sub>WA</sub>: 112 dB(A)  
 \*K: 1,5 m/s<sup>2</sup>





Kettingzaag		
Zwaard	type	normaal
Ketting	type	normaal
Kettingsnelheid	m/s	15,5
Inhoud olietank	cm <sup>3</sup>	130
Type olie		kettingzaagolie
Geluidsdruk L <sub>pA</sub> *	dB(A)	96,2
Geluidsvermogen L <sub>WA</sub> **	dB(A)	105,4
Trillingen		
bij de aan/uitschakelaar***	m/s <sup>2</sup>	8.303
op het handvat***	m/s <sup>2</sup>	7.723

\* K<sub>pA</sub>: 96,2 dB(A)  
 \* K<sub>WA</sub>: 105,4 dB(A)  
 \*K: 1,5 m/s<sup>2</sup>

Heggenchaar		
Snijlengte	mm	390
Max. aanbevolen takdikte	mm	24
Stationair toerental	min <sup>-1</sup>	3.000
Max. toerental	min <sup>-1</sup>	9.500
Geluidsdruk L <sub>pA</sub> *	dB(A)	96,2
Geluidsvermogen L <sub>WA</sub> **	dB(A)	105,4
Trillingen		
bij de aan/uitschakelaar***	m/s <sup>2</sup>	8.303
op het handvat***	m/s <sup>2</sup>	7.723

\* K<sub>pA</sub>: 96,2 dB(A)  
 \* K<sub>WA</sub>: 105,4 dB(A)  
 \*K: 1,5 m/s<sup>2</sup>

 Draag veiligheidshandschoenen.

 Draag gehoorbescherming!

 **GARANTIE**  
 Voor de garantiebepalingen wordt verwezen naar de bijgevoegde garantievoorwaarden.

 **MILIEU**  
 Uw product, accessoires en verpakking moet worden gesorteerd voor milieu-vriendelijke verwerking.

**Uitsluitend voor EG-landen**  
 Werp elektrisch gereedschap niet bij het huisvuil. Volgens de Europese Richtlijn 2002/96/EG voor Afgedankte Elektrische en Elektronische Apparatuur en de implementatie ervan in nationaal recht moet niet langer te gebruiken elektrisch gereedschap gescheiden worden verzameld en op een milieuvriendelijke wijze worden verwerkt.

Wijzigingen voorbehouden; specificaties kunnen zonder opgave van redenen worden gewijzigd.

HYUNDAI

HYUNDAI

HYUNDAI

HYUNDAI

# MULTI GARDEN TOOL 57181

## WARNING



**Read all safety warnings and all instructions.** Failure to follow the warnings and instructions may result in electric shock, fire and/or serious injury. **Save all warnings and instructions for future reference.**

The following icons are used in this manual and/or on the machine:



Denotes risk of personal injury or damage to the machine.



Read the manual before turning on the machine.



Important information about the use of the machine.



Wear hearing protection.



Wear respiratory protection.



Wear a safety helmet.



Wear face protection.



Wear safety glasses.



Wear safety gloves.



Wear safety shoes.



Wear clothing that covers your body.



Danger from flying objects.



Keep bystanders at least 15 m away from the work area.



Do not smoke while using the machine.



Avoid inhalation of exhaust gases.



Risk of explosion.



Note the direction of rotation of the cutting blade.



Keep a minimum distance of 10 metres between power lines and the machine.



Only use the machine outside.

## SAFETY WARNINGS

When using the machine, always observe the enclosed safety warnings as well as the additional safety warnings.

## FOR YOUR SAFETY

### Use the machine correctly

- This machine is approved for use only in accordance with the descriptions and safety instructions described in this manual, the machine is not designed for commercial use.
- The user is liable for any injury to third parties and/or damage to their property.
- The manufacturer is not liable for damage caused by changes made to the machine by the user.

### Read the safety instructions and the user manual

- Read this manual carefully before using the machine.
- Keep this manual in a safe place for future reference.
- Do not allow children or other persons unfamiliar with the machine to use the machine.
- If the machine changes hands, hand over the operating instructions.

### General safety instructions

- Follow all safety regulations! You endanger yourself and others if you ignore them.
- Check the machine before use. Replace damaged parts. Check the amount of fuel. Make sure all fasteners are tight. Failure to follow these instructions could result in serious injury to the operator and bystanders and damage the machine.
- Only use the machine if it is in perfect condition. A faulty machine or part should only be repaired by a qualified technician.
- Do not use the machine near flammable liquids or gases!
- Prevent a switched-off machine from being switched on unintentionally.
- Keep children away from the machine! Store the machine out of the reach of children and unauthorized persons.
- Do not overload the machine. Only use the machine for the purpose for which it was designed.
- Always use the required personal protective equipment.
- Always work with care and only in good health: Act responsibly. You cannot use the machine safely if you are tired, ill, under the influence of alcohol, medicines or drugs.
- This machine is not intended for use by persons (including children) with reduced physical, sensory or mental capabilities, or lack of experience and knowledge, unless they have been given supervision or instruction concerning use of the machine by a person responsible for their safety.
- Children should be supervised to ensure that they do not play with the machine.
- Always observe the valid national and international regulations regarding safety, health and work regulations.
- Spare parts and accessories must meet the requirements set by the manufacturer. Therefore, use original spare parts and only original accessories or spare parts and accessories recommended by the manufacturer.
- All repair work must be carried out by a specialized company.

### Additional safety instructions for chainsaws

- Chainsaws should not be used by young people under the age of 18 or by persons who are not sufficiently familiar with the operation of the machine.
- Make sure the chainsaw is completely and correctly assembled.
- Check that the bar is mounted securely, the chain has the correct tension and the chain brake is working properly.
- Regularly check all screw connections.
- Regularly check the oil tank cap for leaks. Replace a damaged cap and seals.
- Make sure there are no other persons or animals in the work area before using the machine.
- Make sure the work area is clear of obstacles.

- Do not touch the engine. It becomes very hot during use and remains hot for a short time after the engine is turned off.
- Prevent the machine from being started unintentionally. Be concentrated to start using the machine. User and the machine must be in a stable position before starting the machine. Follow the instructions for starting and stopping the engine.
- Always keep an eye on the work area to avoid endangering persons and animals.
- No other persons or animals should be within 15 metres of the work area to avoid injury from flying chips.
- Never work in low light or bad weather conditions.
- Cutting and pruning work may only be performed by experienced persons. Avoid activities for which you have insufficient experience. Careless handling of the machine can lead to serious and fatal injuries!
- Only saw wood. Only use the chainsaw for work for which it was designed.
- Avoid cutting into bushes, small branches can get caught in the chain and be thrown out uncontrollably.
- Maintain a firm and stable posture. Be especially careful when working on sloping ground!
- Hold the chainsaw firmly with both hands. Grasp the rear handle with your right hand and the front handle with your left hand, even if you are left-handed.
- Do not let go off the handles!
- Keep the handles dry, clean and free from oil and grease. Dirty handles are slippery, so there is no good control on the grip.
- Keep body parts away from a rotating saw. Make sure the saw chain does not touch anything before cutting above shoulder height! Don't bend over and don't lean back!
- On a slippery surface or on a ladder, you could lose your balance and therefore control over the chainsaw.
- Do not stretch your arms too far forward.
- Be careful when walking backwards. Danger of tripping!
- Always cut at high chain speed.
- Do not cut pieces of wood that are under tension.
- Don't work alone! Make sure you can call, see or otherwise communicate with another person who can provide you first aid in an emergency.
- Switch off the engine and wait for the chain to stop before putting the machine away.
- Switch off the engine and activate the chain brake before moving. Always carry the chainsaw with the protective sleeve over the chain
- Never use the machine in a damp or wet environment.
- Store the machine in a dry, closed area.
- Never spray water or other liquids on the machine.
- Keep the machine dry, clean and free of dust. Clean the machine after each use. Follow the instructions for cleaning and storing the machine.

#### Additional safety instructions for grass/brush trimmers

- Grass/brush trimmers should not be used by children or untrained persons.
- Wear sturdy shoes or boots to protect your feet.
- Wear long pants to protect your legs
- Inspect the device before each use. Do not use the device in case of damage.
- Do not use the appliance while children and/or animals are nearby.
- Never use the appliance without the protective cover.
- Remove sticks, rocks, wire and other obstacles from the work area.
- Only use the appliance in an upright position with the cutting head pointing towards the ground. Never switch on the device in any other position.
- Always keep hands and feet away from the cutting blades.

- Avoid contact with the cutting blades.
- Switch off the appliance and wait for the motor to come to a complete stop before putting the appliance away. Never attempt to stop a cutting blade yourself.
- Use only the cutting blades recommended by the manufacturer.
- Persons with a pacemaker should seek the advice of a treating physician before use. Electromagnetic fields can cause interference or affect pacemaker operation.

#### Additional safety precautions for hedge trimmers

- Hedge trimmers should not be used by children or untrained persons.
- Inspect the device before use. In case of damage, the device must not be used.
- Damaged blades must be repaired or replaced by a qualified technician before continuing to work with the unit.
- If the device is damaged, have the damage repaired by an authorized repairer.
- Do not use the appliance while children and/or animals are nearby.
- Only use the device in daylight or good lighting.
- Never use the device without a protective cover.
- Always check the condition of the scissors before use. Do not use the appliance if the scissors show signs of wear.
- Avoid contact with hard objects during use.
- Always keep hands and feet away from the scissors.
- Persons with a pacemaker should seek the advice of a treating physician before use. Electromagnetic fields can cause interference or affect pacemaker operation.

#### Safety instructions for machines with a 4-stroke petrol engine



Gasoline is highly flammable and the vapours can explode if ignited.

#### Take the following precautions:

- Store gasoline only in approved containers.
- Prevent spilled gasoline from being ignited. Do not start the engine until the gasoline vapours are gone.
- Always turn off the engine and allow it to cool before filling the tank. Never remove the fuel cap or fill the tank with the engine still hot. Do not operate the machine without screwing on the fuel cap. Always unscrew the fuel cap slowly to slowly release the pressure in the tank.
- Mix and add gasoline only in a clean, well-ventilated area or outdoors away from sparks or flames. Slowly loosen the fuel cap when the engine is turned off. Do not smoke while mixing or refuelling. Remove spilled gasoline immediately.
- Move the machine at least 10 m from the filling area before starting the engine. Do not smoke and keep sparks and flames away from the area while refuelling or operating the machine.
- Replace a damaged exhaust, tank or fuel cap.

#### Maintenance

- Keep the machine dry, clean and free of dust. Clean the machine after each use. Follow the instructions for cleaning and storing the machine.
- Stop the engine and remove the spark plug cap before performing any maintenance work.
- Only maintenance and troubleshooting described in this manual should be performed here. All other maintenance work must be performed by a qualified technician.

#### Before use

Avoid injury! Before carrying out any work (e.g., maintenance and adjustments) on the machine:

- Switch off the engine.

- Wait until all rotating parts have come to a stop.
- Remove the spark plug cap.
- Allow the engine to cool (about 30 minutes).

**After use**

Always remove the spark plug cap when leaving the machine.

**DESCRIPTION (FIG. A + B)**

1. Throttle lever
2. Throttle security
3. On-off switch
4. Shoulder strap ring
5. Tube
6. Handle
7. Lever handle
8. Telescopic tube lock
9. Screw telescopic tube
10. Brush trimmer cutting blade, 3 teeth
11. Protective cap
12. Mowing head grass trimmer
13. Brush trimmer cutting blade, 8 teeth
14. Extension tube with lock
15. Extension tube
16. Chainsaw
17. Chainsaw oil reservoir
18. Hedge trimmer
19. Hedge trimmer position lock button
20. Spark plug cap
21. Air filter cover
22. Choke
23. Fuel tank cap
24. Oil dipstick
25. Gas tank
26. Starter rope

**Package contents**

- Motor with telescopic tube
- Grass/brush trimmer
- Grass/brush trimmer protective cap
- Chainsaw
- Hedge trimmer
- Extension tube with lock
- Extension tube
- 2 hedge trimmer guards
- Chainsaw protective cover
- Handle
- Suspension eye
- 2 cutting blades brush trimmer
- Wire spool grass trimmer
- Armor
- Tool set
- Instructions
- Safety regulations
- Warranty and service

If parts are missing or damaged, please contact your supplier.

**ASSEMBLY**

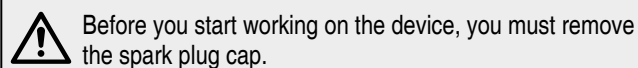

**Assembly of the handle (fig. C)**

1. Slide the tubes to the right.
2. Place the lower half of the handle in the groove.
3. Secure the top half of the handle with 4 Allen screws.

**Assembly of the hedge trimmer (fig. D)**

1. Place the hedge trimmer unit on a sturdy work surface. Remove the centre screw and keep it in a safe place.
2. Loosen the second screw.
3. Push the shaft into the hedge trimmer, keeping the positioning hole facing up.
4. Slide the shaft into the hedge trimmer until you can see the hole.
5. Once the shaft is located, you can insert and tighten the centre screw, and then tighten the second beam.

**Adjusting the hedge trimmer head (fig. E)**

The head can rotate 90° in either direction and gives a total movement of 180°.

1. To adjust the head, pull out the locking pin and press the handles to move the scissors to the desired position.
2. Grease the nipples.

**Mounting the grass trimmer (fig. F)**

1. Remove the locknut, stainless steel cover, spacer, and drive spacer in this order.
2. Place the cover over the threaded drive, align the three holes and secure in place with 3 Allen screws. Tighten with the Allen wrench.
3. Place the disc spacer over the threaded drive. Then attach the trimmer head to the thread drive - tighten counter-clockwise.
4. Align the hole on the drive spacer with the groove on the guard, then lock the shaft using the Allen wrench.
5. Once the shaft is locked, tighten the trimmer head.

**Inserting/replacing cutting wire (fig. G)**

1. Squeeze the impact head unit into the grooves on both sides and pull off the top. Remove the coil, spring and washer from the spindle.
2. Take 3 metres of 2.5 mm nylon cord and fold it in half.
3. With the spindle facing out from your left hand, take the looped end and place it around the holder in the centre of the spool.
4. Wind the nylon cord counter clockwise around the spool to approximately 150mm. Then put the bobbin back into the spindle.
5. Feed the line through the two notches in the spindle and replace the ring and spring in the spool.
6. Reattach the spindle to the cutting head.

**Mounting the brush trimmer (fig. H)**

(Instructions for a 3 or 5 blade cutter).

1. Install the drive spacer,
2. the knife and
3. the spacer over the drive.
4. Place the stainless-steel cover over the actuator, tighten with the spanner. Tighten the locknut with the Allen wrench.
5. Insert the two bolts through the protective cover from above. At the bottom of the guard, place the cutter over the bolts and secure with the 2 nuts. Tighten with the Allen wrench and spanner.

**Assembly of the chainsaw (fig. I)**

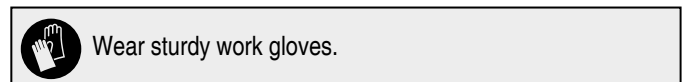

1. Place all chainsaw parts on a sturdy work surface. Remove the cover by unscrewing the cover release knob.
2. Place the chain on the chainring, making sure it matches the direction indicated by the arrows as shown in the picture.
3. With the chain wrapped around the bar, wrap the chain around the sprocket, then align the turnbuckle with the turnbuckle on the cover.

4. Replace the cover and make sure it is aligned correctly, you may need to move the chain.
5. Once the cover is secured in place, adjust the chain tension so that a maximum drop of 5mm can be achieved when pulled away from the bar.



The chainsaw does not contain chainsaw oil when delivered. Therefore, make sure it contains chainsaw oil before starting the engine. The oil level in the chainsaw should be checked each time before any work is carried out. Read the amount of chainsaw oil present on the oil tank of the chainsaw.

#### Mounting the carrying harness (fig. K)

- Always wear the supplied harness when using this machine.
- Make sure the machine is hooked securely on the belt.



Using the machine without a harness may result in injury to yourself or others.

- Put on the harness.
- Click on the harness.
- The shield and machine hook should hang on your right side.
- Even if you are left-handed, always hang the machine on your right side.
- Detach the harness with the click mechanism.

#### Preparation

- Do not allow persons unfamiliar with these instructions or children to use this machine. Local regulations may limit the age of the user.
- Never use the machine while people, especially children or pets, are nearby. Keep people at least 15 metres away.
- Do not use the machine near power wires, keep at least 10 metres away.
- Please note that the operator or user is responsible for accidents or hazards to other persons or their property.
- Always wear a safety helmet, protective clothing, hearing protection and safety glasses when using the machine.
- Always wear sturdy shoes. Do not use the machine barefoot or with open sandals.
- Thoroughly inspect the area in which the machine will be used and remove all stones, sticks, wires, bones and other foreign objects.

#### Additional brush trimmer preparation

- Before use, always visually check that the brush trimmer disc is not worn or damaged. Replace a worn or damaged drive to make sure everything is working properly.

#### Additional preparation of grass trimmer

- Before use, always visually check whether the wires are still of sufficient length on the grass trimmer. Adjust the length of the wires to make sure everything works correctly. (see 'Inserting/replacing the bobbin thread').

#### Additional chainsaw preparation

- Before use, always visually check that the chain saw teeth are not worn or damaged. Replace worn or damaged teeth to make sure everything is working properly.
- Check that there is sufficient engine oil in the oil tank.

#### Additional preparation of hedge trimmer

- Before use, always visually check that the teeth of the hedge trimmer are not worn or damaged. Replace worn or damaged teeth to make sure everything is working properly.



This machine is delivered without fuel and oil. Before use, fill fuel and oil to the correct level. Operating the machine with no or too little oil can cause serious damage to the engine that is not covered by the warranty.

#### Filling with fuel

Always use fuel that meets the following specifications: unleaded gasoline, octane rating at least 86.



Never fill with fuel while the machine is running. Allow the machine to be refilled with fuel for a minimum of 15 minutes after use.



Do not smoke near the machine or near the fuel. Never refuel near sparks, flames or open flames.

#### Remove the lid from the filler opening.

- Carefully pour the fuel into the filler opening. Do not fill the tank beyond the top of the fuel filter.
- Replace the lid on the filler opening.

#### Filling with engine oil

Use 4-stroke engine oil. SAE 10W-30 is suitable for general use in all temperatures. Other viscosity can be used when the ambient temperature is within range.

- Remove the dipstick from the filling point (fig B, 24).
- Fill the crankcase with the extended amount of oil.
- Reinstall the dipstick.

#### Residual risks

- Even if you use this product in all safety requirements, the risks of damage remain. The following possible extensions from the structure and design of this product:
- There are risks and property damage from attachments from the effects of hidden objects when mowing.
- There are risks arising from flying objects.
- Prolonged use of this product creates vibrations for the user and can cause so-called "white finger syndrome". Wear gloves and keep your hands warm to reduce the risk of contracting the white finger syndrome.
- If you notice any of the symptoms of 'white finger syndrome' seek immediate help.
- Symptoms of 'white finger syndrome' are numbness, loss of sensitivity, tingling, pain, loss of strength, colour changes or skin conditions. These symptoms usually appear on the fingers, hands or wrists. The risk increases at low temperatures.
- A long run of noise can affect the health of the user. Hearing protection should always be worn when using the device.



The machine may only be used for its intended purpose. Any other use is considered use. The user/operator and the manufacturer are responsible for damage caused by the nature.



Please note that the device is not designed for commercial use. The warranty is void if the device is used in a commercial, trade or industrial environment prior to export.

#### USE

Check the fuel level, add fuel if necessary. (fig. J, photo 1)

#### Switch

1. When one of the four tools (brush trimmer, grass trimmer, chainsaw or hedge trimmer) is placed in the locking (6) of the

telescopic tube (8) and fixed with the screw, the machine can be used.

2. Put on the harness according to the instructions. See "Assembling the carrying harness".
3. Move the choke to the ON position (fig. A, 4).
4. Place your hand on the machine and pull the starter rope with the other hand (fig. B, 26) until you feel resistance and then pull firmly (fig. J, photo 2). Repeat until the machine starts.
5. When the machine starts, move the choke to the OFF position.
6. DO NOT release the starter rope, let the starter rope return slowly.
7. Once the engine has started, press the on/off switch (fig. A, 3) and the throttle lock (fig. A, 2) simultaneously. This accelerates the machine to cutting speed.
8. Hang the machine on the shoulder strap ring (4) on the carrying strap.
9. Carry the bike on the right side, hold the handle (6) with the left hand, even if you are on the left.
10. Let the machine warm up before use.

**Switch off**

To stop the machine, release the throttle and set the on/off switch (fig. A, 3) to the OFF position. If it is not already in the OFF position, move the choke to the OFF position (fig. A, 4). When the power switch is released, it should return to its home position and the engine should stop. If not, do not use the device again.

**TIPS TO WORK CORRECTLY**

**Tips for working correctly with the grass trimmer**

- Mow long grass in steps, first the top layer, then a little lower and finally the desired height.

**Tips for working correctly with the brush trimmer**

- Take into account the direction of rotation of the disc. Always make cutting movements from left to right.



The disc rotates counter clockwise. Cutting from left to right prevents kickback and shooting of the trimmer.

**Tips for working correctly with the chainsaw**

- Only use the chainsaw for cutting branches.
- Make sure you can clearly see the branch you want to cut.
- Do not cut into bushes or small branches, as this could jam the saw.

**Tips for working correctly with the hedge trimmer**

- Make sure you have a good view of the shrub you want to cut.
- Do not try to cut branches, use the chainsaw for this.

**MAINTENANCE AND STORAGE**

- Check that all nuts, bolts and screws are tightened to ensure that the machine operates safely.
- To reduce the risk of fire, allow the engine to cool before storage, keep all parts free of grass, reeds, moss, leaves or sand.
- Examine the machine regularly and replace worn or damaged parts for safety.
- If the oil tank needs to be emptied, this should be done outdoors. The drained oil must be stored in a container specifically designed for oil storage or, on the contrary, must be disposed of.
- The device must be secured during transport to prevent accidents and injuries.
- Store the machine in a well-ventilated, dry place.

**Cleaning**

- The machine must be thoroughly cleaned after each use. This applies in particular to the underside and the blades.

**ENGINE FUEL (FIG. J)**

- Make sure the device is on a flat surface.
- Change gasoline every year older than a month or 25 hours of operation.
- Use only the recommended gasoline.
- Drain the old gasoline into a suitable container.
- Add the new gasoline.
- Dispose of the used petrol in accordance with current regulations.

**Checking the oil level**

- You should always check the oil level before starting.
- Remove the dipstick from the fill point.
- Clean the dipstick.
- Insert the dipstick into the fill hole for a few seconds before pulling it out again.
- Check the oil level. The oil level should be between high and low.
- If the level is below the level, add oil. Use a funnel to avoid spilling.
- Install the dipstick.

**Oil change**

- You should change the oil after the first 20 hours of operation, and then every 100 hours or 6 months.
- Place a container under the drain point.
- Remove the dipstick from the fill point.
- Remove the drain plug.
- Let the oil run into the sump.
- Reinstall the drain plug and tighten it securely.



When draining the oil, the fuel tank must be empty. Run the engine until it stops due to lack of fuel.

**Checking the chainsaw oil level**

- Make sure the device is on a flat surface.
- Unscrew the fuel cap (fig. A, 17) by turning it counter clockwise. The chainsaw oil level should be at least at a minimum level as shown on the oil tank.



Never run the chainsaw with no or too little chainsaw oil. This can cause serious damage to the chainsaw.

- Change the chainsaw oil every year before the start of the season when the engine is warm.
- Use only the recommended chainsaw oil.
- Drain the chainsaw oil into a suitable container.
- Add the new chainsaw oil to the maximum level shown on the oil tank.
- Dispose of the used oil in accordance with current regulations.



Wear sturdy work gloves.

**Installing and removing teeth (chainsaw and hedge trimmer)**

- Worn teeth cause poor performance and overload of the motor.
- Check the condition of the teeth before each use. Sharpen or replace the teeth with new ones if necessary. It is recommended to have this done by a specialist.

**Insert and remove disc (brush trimmer)**

- A worn disc will cause poor performance and overload the motor.
- Check the condition of the disc before each use. If necessary, replace the drive with a new one.

**Adjust wire length (grass trimmer)**

- Adjust a thread that is too short as instructed in "Installing/replacing the bobbin thread".

## MAINTENANCE SCHEDULE

Item	Action	Before each use	After every 25 hours	After every 50 hours	After every 100 hours
Complete machine	Check condition, replace damaged parts if necessary	X			
Accessible screws and nuts	Check	X			X
Sprocket	Check, replace if necessary	X			
Fuel tank	Check, clean	X	X		
Air filter	Check, clean	X	X		
Spark plug	Check, adjust			X	
Air cooling (fig. B, 27)	Clean		X		
Exhaust, spark arrester and cylinder exhaust.	Clean			X	
Saw chain	Check, oil, sharpen or replace if necessary	X	X		
Sword	Check, turn, clean, oil	X	X		
Cutting blade	Check correct mounting	X			
Transmission	Grease		X		

## PROBLEMS AND SOLUTIONS

Problem	Mogelijke oorzaak	Oplossing
Machine will not start.	Bougie geeft geen vonk.	Afstellen of vervangen.
	The spark plug does not spark.	Adjust or replace.
	Too much fuel in the combustion chamber.	Dry or replace the spark plug.
	Bad fuel or water in the tank.	Reinig de leidingen.
Unit operates intermittently.	Replace the fuel.	Vervangen
	Worn piston rings.	Replace.
	The spark plug not tightened.	Adjust or replace.
	Poor contact between the spark plug cap and the spark plug.	Clean, repair, replace if necessary.
	The choke is open.	Move the choke to the 'Run' position.
	Dirty air filter.	Clean the air filter.
The engine overheats.	The vents are clogged.	Remove dirt from vents.
	Incorrect spark plug.	Install the correct spark plug.
The teeth of the hedge trimmer get hot.	The teeth are damaged.	Replace the shear blades (installer).
	Too much friction due to lack of lubrication.	Grease.
Zaag loopt moeizaam, de ketting springt eraf	Kettingspanning is onvoldoende.	Pas de kettingspanning aan.
The chain gets hot, smoke development when sawing, discoloration of the wood.	Too little chain oil.	Check the oil level and, if necessary, top up the chain oil, check the automatic oil system and clean the oil drain channel if necessary. (installer).
Poor cutting performance.	The chain / saw / scissors are dull.	Checking and grinding (installer).
	The chain tension is insufficient.	Adjust the chain tension.
	The wire spool is empty.	Place thread in the bobbin or replace the bobbin.

HYUNDAI

HYUNDAI

TECHNICAL DATA

Combination tool		
Engine	type	Air cooled, 4-stroke
Power	kW	0.8
Idle speed	min <sup>-1</sup>	3,000
Load speed	min <sup>-1</sup>	6,500
Weight (ready for use)	kg	14.2
Spool speed	min <sup>-1</sup>	3,000
Max. spool speed	min <sup>-1</sup>	9,500
Displacement	cm <sup>3</sup>	31
Fuel tank capacity	l	0.95
Fuel type	unleaded	Euro 95 (E10)
Engine oil	g/h	4-stroke engine oil
Cart capacity	ml	950
Spark plug	type	C.D.I.
Spark plug electrode distance	mm	0.6-0.7
Sound pressure L <sub>pA</sub> *	dB(A)	117
Sound power L <sub>WA</sub> **	dB(A)	112
Vibrations ***	m/s <sup>2</sup>	7,912

\* K<sub>pA</sub>: 107.6 dB(A)  
 \* K<sub>WA</sub>: 112 dB(A)  
 \*K: 1.5 m/s<sup>2</sup>

Grass trimmer		
Cutting circle	Ø mm	440
Wire thickness	mm	2,5
Wire length	m	3
Spool speed	min <sup>-1</sup>	3,000
Max. speed coil	min <sup>-1</sup>	9,500
Sound pressure L <sub>pA</sub> *	dB(A)	96.2
Sound power L <sub>WA</sub> **	dB(A)	105.4
Vibration		
at the on/off switch***	m/s <sup>2</sup>	8,303
on the handle***	m/s <sup>2</sup>	7,723

\* K<sub>pA</sub>: 96.2 dB(A)  
 \* K<sub>WA</sub>: 105.4 dB(A)  
 \*K: 1.5 m/s<sup>2</sup>

Brush trimmer		
Cutting circle	Ø mm	255
Blade speed	min <sup>-1</sup>	6,500
Max. speed blade	min <sup>-1</sup>	9,500
Sound pressure L <sub>pA</sub> *	dB(A)	107.6
Sound power L <sub>WA</sub> **	dB(A)	112
Vibration		
at the on/off switch***	m/s <sup>2</sup>	7,912
on the handle***	m/s <sup>2</sup>	8,254

\* K<sub>pA</sub>: 107.6 dB(A)  
 \* K<sub>WA</sub>: 112 dB(A)  
 \*K: 1.5 m/s<sup>2</sup>

Chainsaw		
Sword	type	normal
Chain	type	normal
Chain speed	m/s	15.5
Oil tank capacity	cm <sup>3</sup>	130
Type of oil		chainsaw oil
Sound pressure L <sub>pA</sub> *	dB(A)	96.2
Sound power L <sub>WA</sub> **	dB(A)	105.4
Vibration		
at the on/off switch***	m/s <sup>2</sup>	8,303
on the handle***	m/s <sup>2</sup>	7,723

\* K<sub>pA</sub>: 96.2 dB(A)  
 \* K<sub>WA</sub>: 105.4 dB(A)  
 \*K: 1.5 m/s<sup>2</sup>

Hedge trimmer		
Cutting length	mm	390
Max. recommended branch thickness	mm	24
Idle speed	min <sup>-1</sup>	3,000
Max. rpm	min <sup>-1</sup>	9,500
Sound pressure L <sub>pA</sub> *	dB(A)	96.2
Sound power L <sub>WA</sub> **	dB(A)	105.4
Vibration		
at the on/off switch***	m/s <sup>2</sup>	8,303
on the handle***	m/s <sup>2</sup>	7,723

\* K<sub>pA</sub>: 96.2 dB(A)  
 \* K<sub>WA</sub>: 105.4 dB(A)  
 \*K: 1.5 m/s<sup>2</sup>

 Wear safety gloves.

 Wear hearing protection.

 **GUARANTEE**  
 Voor de garantiebepalingen wordt verwezen naar de bijgevoegde garantievoorwaarden.

 **ENVIRONMENT**  
 Your product, accessories and packaging should be sorted for environmental-friendly recycling.

**Only for EC countries**  
 Do not dispose of power tools into domestic waste. According to the European Guideline 2002/96/EC for Waste Electrical and Electronic Equipment and its implementation into national right, power tools that are no longer usable must be collected separately and disposed of in an environmentally friendly way.

Subject to change. Specifications can be changed without prior notice.



# OUTIL DE JARDIN MULTIFONCTIONS

## 57181

### AVERTISSEMENT



Lisez tous les avertissements de sécurité et toutes les instructions. Le non respect des avertissements et instructions peut donner lieu à un choc électrique, un incendie ou une blessure grave. **Conservez tous les avertissements et instructions.**

Dans ce manuel et/ou sur de la machine sont employés les pictogrammes suivants :



Risque de lésion corporelle ou de dégâts matériels.



Lisez attentivement ce manuel avant d'utiliser la machine.



Informations importantes sur l'utilisation de la machine.



Portez des protections auditives.



Portez une protection respiratoire.



Portez un casque de sécurité.



Portez une protection pour le visage.



Portez des lunettes de protection.



Portez des gants de protection.



Portez des chaussures de protection.



Portez des vêtements qui couvrent votre corps.



Danger provenant d'objets volants.



Tenez les personnes à proximité à au moins 15 m de la machine.



Ne fumez pas lorsque vous utilisez la machine.



Évitez d'inhaler les gaz d'échappement.



Risque d'explosion



Respectez le sens de rotation de la lame de coupe.



Gardez une distance minimale de 10 mètres entre les lignes électriques et la machine



N'utilisez la machine que dehors.

### AVERTISSEMENTS DE SÉCURITÉ

Lors d'emploi de la machine, observez toujours scrupuleusement les avertissements de sécurité fournis ainsi que les avertissements de sécurité complémentaires ci-dessous.

### POUR VOTRE SÉCURITÉ

#### Utilisez la machine correctement

- Cette machine est homologuée pour être utilisée uniquement conformément aux descriptions et aux consignes de sécurité décrites dans ce manuel, la machine n'est pas conçue pour un usage commercial.
- L'utilisateur est responsable de toute blessure à des tiers et/ou de tout dommage à leurs biens.
- Le fabricant n'est pas responsable des dommages causés par les modifications apportées à la machine par l'utilisateur.

#### Lisez les consignes de sécurité et le manuel d'utilisation

- Lisez attentivement ce manuel avant d'utiliser la machine.
- Conservez ce manuel dans un endroit sûr pour pouvoir le consulter ultérieurement.
- Ne laissez pas les enfants ou d'autres personnes non familiarisées avec la machine utiliser cette dernière.
- Si vous transmettez la machine à un autre, remettez-lui le manuel d'utilisation.

#### Consignes générales de sécurité

- Respectez toutes les règles de sécurité ! Vous mettez votre vie et celle des autres en danger si vous les ignorez.
- Contrôlez la machine avant de l'utiliser. Remplacez les pièces endommagées. Vérifiez la quantité de carburant. Assurez-vous que toutes les fixations sont bien serrées. Le non-respect de ces instructions peut entraîner des blessures graves pour l'opérateur et les personnes présentes et endommager la machine.
- N'utilisez la machine que si elle est en parfait état. Une machine ou une pièce défectueuse ne doit être réparée que par un technicien qualifié.
- N'utilisez pas la machine à proximité de liquides ou de gaz inflammables !
- Évitez qu'une machine éteinte ne soit remise en marche par inadvertance.
- Ne laissez pas les enfants s'approcher de la machine ! Rangez la machine hors de portée des enfants et des personnes non autorisées.
- Ne surchargez pas la machine. N'utilisez la machine que pour l'usage pour lequel elle a été conçue.
- Utilisez toujours l'équipement de protection individuelle requis.
- Travaillez toujours avec précaution et uniquement si vous êtes en bonne santé : Agissez de manière responsable. Vous ne pouvez pas utiliser la machine en toute sécurité si vous êtes fatigué, malade, sous l'influence de l'alcool, de médicaments ou de drogues.
- Cette machine n'est pas destinée à être utilisée par des personnes (y compris les enfants) dont les capacités physiques, sensorielles ou mentales sont réduites, ou qui manquent d'expérience et de connaissances, à moins qu'elles n'aient reçu une surveillance ou des instructions concernant l'utilisation de la machine par une personne responsable de leur sécurité.
- Les enfants doivent être surveillés afin de s'assurer qu'ils ne jouent pas avec la machine.
- Respectez toujours les réglementations nationales et internationales en vigueur en matière de sécurité, de santé et de travail.
- Les pièces de rechange et les accessoires doivent répondre aux prescriptions déterminées par le fabricant. Par conséquent, utilisez des pièces de rechange d'origine et uniquement des

accessoires d'origine ou des pièces de rechange et accessoires recommandés par le fabricant.

- Tous les travaux de réparation doivent être effectués par une entreprise spécialisée.

#### Consignes de sécurité supplémentaires pour les tronçonneuses

- Les tronçonneuses ne doivent pas être utilisées par des jeunes de moins de 18 ans ou par des personnes qui ne sont pas suffisamment familiarisées avec le fonctionnement de la machine.
- Assurez-vous que la tronçonneuse est complètement et correctement assemblée.
- Vérifiez que le guide est bien monté, que la chaîne a la tension correcte et que le frein de chaîne fonctionne correctement.
- Vérifiez régulièrement tous les raccords à vis.
- Vérifiez régulièrement que le bouchon du réservoir d'huile ne fuit pas. Remplacez un bouchon et des joints endommagés.
- Assurez-vous qu'il n'y a pas d'autres personnes ou animaux dans la zone de travail avant d'utiliser la machine.
- Assurez-vous que la zone de travail est dégagée de tout obstacle.
- Ne touchez pas le moteur. Il devient très chaud pendant l'utilisation et reste chaud pendant un court moment après l'arrêt du moteur.
- Évitez tout démarrage intempestif de la machine. Soyez concentré pour commencer à utiliser la machine. L'utilisateur et la machine doivent être dans une position stable avant de démarrer la machine. Suivez les instructions pour démarrer et arrêter le moteur.
- Surveillez toujours la zone de travail pour éviter de mettre en danger les personnes et les animaux.
- Aucune autre personne ou animal ne doit se trouver à moins de 15 mètres de la zone de travail afin d'éviter toute blessure due à la projection de copeaux.
- Ne travaillez jamais dans des conditions de faible luminosité ou par mauvais temps.
- Les travaux de taille et d'élagage ne doivent être effectués que par des personnes expérimentées. Évitez les activités pour lesquelles vous n'avez pas suffisamment d'expérience. Une manipulation imprudente de la machine peut entraîner des blessures graves, voire mortelles !
- Ne sciez que du bois. N'utilisez la tronçonneuse que pour les travaux pour lesquels elle a été conçue.
- Évitez de couper dans les broussailles, les petites branches peuvent se prendre dans la chaîne et être projetées de manière incontrôlée.
- Gardez une posture ferme et stable. Faites particulièrement attention quand vous travaillez sur un terrain en pente !
- Tenez fermement la tronçonneuse à deux mains. Saisissez la poignée arrière avec votre main droite et la poignée avant avec votre main gauche, même si vous êtes gaucher.
- Ne lâchez pas les poignées !
- Gardez les poignées sèches, propres et exemptes d'huile et de graisse. Les poignées sales sont glissantes, ce qui empêche un bon contrôle de la prise.
- Tenez les parties du corps éloignées d'une scie en rotation. Assurez-vous que la chaîne de la scie ne touche rien avant de couper au-dessus de la hauteur des épaules ! Ne vous penchez pas en avant et ne vous penchez pas en arrière !
- Sur une surface glissante ou sur une échelle, vous pourriez perdre votre équilibre et donc le contrôle de la tronçonneuse.
- Ne tendez pas vos bras trop loin vers l'avant.
- Faites attention quand vous marchez à reculons. Vous risquez de trébucher !
- Coupez toujours à une vitesse de chaîne élevée.
- Ne coupez pas de pièces de bois qui sont sous tension.

- Ne travaillez pas seul ! Assurez-vous que vous pouvez appeler, voir ou communiquer d'une autre manière avec une autre personne qui peut vous apporter les premiers secours en cas d'urgence.
- Coupez le moteur et attendez que la chaîne s'arrête avant de ranger la machine.
- Arrêtez le moteur et actionnez le frein de chaîne avant de vous déplacer. Transportez toujours la tronçonneuse avec le manchon de protection sur la chaîne.
- N'utilisez jamais la machine dans un environnement humide ou mouillé.
- Rangez la machine dans un endroit sec et fermé.
- Ne vaporisez jamais d'eau ou d'autres liquides sur la machine.
- Gardez la machine sèche, propre et exempte de poussière. Nettoyez la machine après chaque utilisation. Suivez les instructions de nettoyage et de rangement de la machine.

#### Consignes de sécurité supplémentaires pour les coupe-herbe et les débroussailluses

- Les coupe-herbes/broussailles ne doivent pas être utilisés par des enfants ou des personnes non formées.
- Portez des chaussures ou des bottes solides pour protéger vos pieds.
- Portez un pantalon long pour protéger vos jambes
- Inspectez l'appareil avant chaque utilisation. N'utilisez pas l'appareil en cas de dommages.
- N'utilisez pas l'appareil quand des enfants et/ou des animaux se trouvent à proximité.
- N'utilisez jamais l'appareil sans sa housse de protection.
- Retirez les bâtons, les pierres, les fils et autres obstacles de la zone de travail.
- N'utilisez l'appareil qu'en position verticale, avec la tête de coupe dirigée vers le sol. Ne mettez jamais l'appareil en marche dans une autre position.
- Gardez toujours les mains et les pieds éloignés des lames de coupe.
- Évitez tout contact avec les lames de coupe.
- Mettez l'appareil hors tension et attendez l'arrêt complet du moteur avant de ranger l'appareil. N'essayez jamais d'arrêter vous-même une lame de coupe.
- Utilisez uniquement les lames de coupe recommandées par le fabricant.
- Les personnes portant un stimulateur cardiaque doivent demander l'avis d'un médecin traitant avant d'utiliser l'appareil. Les champs électromagnétiques peuvent provoquer des interférences ou affecter le fonctionnement du stimulateur cardiaque.

#### Mesures de sécurité supplémentaires pour les taille-haies

- Les taille-haies ne doivent pas être utilisés par des enfants ou des personnes non formées.
- Inspectez l'appareil avant de l'utiliser. En cas de dommage, l'appareil ne doit pas être utilisé.
- Les lames endommagées doivent être réparées ou remplacées par un technicien qualifié avant de continuer à travailler avec l'appareil.
- Si l'appareil est endommagé, faites réparer les dégâts par un réparateur agréé.
- N'utilisez pas l'appareil quand des enfants et/ou des animaux se trouvent à proximité.
- N'utilisez l'appareil qu'à la lumière du jour ou sous un bon éclairage.
- N'utilisez jamais l'appareil sans housse de protection.
- Vérifiez toujours l'état des ciseaux avant de les utiliser. N'utilisez pas l'appareil si les ciseaux présentent des signes d'usure.
- Évitez tout contact avec des objets durs pendant l'utilisation.
- Gardez toujours les mains et les pieds éloignés des ciseaux.

- Les personnes portant un stimulateur cardiaque doivent demander l'avis d'un médecin traitant avant d'utiliser l'appareil. Les champs électromagnétiques peuvent provoquer des interférences ou affecter le fonctionnement du stimulateur cardiaque.

### Consignes de sécurité pour les machines équipées d'un moteur à essence à 4 temps



L'essence est hautement inflammable et les vapeurs peuvent exploser si elles sont enflammées.

#### Prenez les précautions suivantes :

- Ne stockez l'essence que dans des récipients homologués.
- Évitez que l'essence renversée ne s'enflamme. Ne démarrez pas le moteur avant que les vapeurs d'essence ne soient parties.
- Arrêtez toujours le moteur et laissez-le refroidir avant de remplir le réservoir. Ne retirez jamais le bouchon du réservoir et ne remplissez jamais le réservoir quand le moteur est encore chaud. N'utilisez pas la machine sans visser le bouchon du réservoir. Dévissez toujours le bouchon de carburant lentement pour libérer lentement la pression dans le réservoir.
- Mélangez et ajoutez de l'essence uniquement dans un endroit propre et bien ventilé ou à l'extérieur, à l'abri des étincelles et des flammes. Desserrez lentement le bouchon de carburant quand le moteur est arrêté. Ne fumez pas pendant le mélange ou le ravitaillement en carburant. Retirez immédiatement l'essence renversée.
- Déplacez la machine à au moins 10 mètres de la zone de remplissage avant de démarrer le moteur. Ne fumez pas et veillez à garder la zone libre de toute étincelle et flamme pendant le ravitaillement en carburant ou l'utilisation de la machine.
- Remplacez un échappement, un réservoir ou un bouchon de carburant endommagé.

#### Entretien

- Gardez la machine sèche, propre et exempte de poussière. Nettoyez la machine après chaque utilisation. Suivez les instructions de nettoyage et de rangement de la machine.
- Arrêtez le moteur et retirez le capuchon de la bougie avant d'effectuer toute opération d'entretien.
- Seuls les travaux d'entretien et de dépannage décrits dans ce manuel doivent être effectués ici. Tous les autres travaux d'entretien doivent être effectués par un technicien qualifié.

#### Avant l'utilisation

- Évitez les blessures ! Avant d'effectuer toute intervention (par exemple, entretien et ajustements) sur la machine :
- Coupez le moteur.
- Attendez l'arrêt de toutes les pièces en rotation.
- Retirez le capuchon de la bougie d'allumage.
- Laissez le moteur refroidir (environ 30 minutes).

#### Après l'utilisation

Retirez toujours le capuchon de la bougie en quittant la machine.

#### DESCRIPTION (FIG. A + B)

1. Levier d'accélérateur
2. Sécurité de l'accélérateur
3. Interrupteur marche-arrêt
4. Anneau de la bandoulière
5. Tube
6. Poignée
7. Poignée à levier
8. Verrouillage du tube télescopique
9. Vis du tube télescopique
10. Lame de coupe pour débroussailleuse, 3 dents

11. Capuchon de protection
12. Tête de coupe coupe d'herbe
13. Lame de coupe pour débroussailleuse, 8 dents
14. Tube d'extension avec verrouillage
15. Tube de rallonge
16. Scie à chaîne
17. Réservoir d'huile pour tronçonneuse
18. Taille-haie
19. Bouton de verrouillage de position du taille-haie
20. Capuchon de bougie d'allumage
21. Couvercle du filtre à air
22. Starter
23. Bouchon du réservoir de carburant
24. Jauge d'huile
25. Réservoir d'essence
26. Corde de démarreur

#### Contenu de l'emballage

- Moteur avec tube télescopique
- Coupe-herbe/broussailles
- Capuchon de protection pour coupe-herbe et débroussailleuse
- Scie à chaîne
- Taille-haie
- Tube d'extension avec verrouillage
- Tube de rallonge
- 2 protections pour taille-haie
- Housse de protection pour tronçonneuse
- Poignée
- Œil de suspension
- 2 lames de coupe débroussailleuse
- Coupe-herbe à bobine
- Armure
- Jeu d'outils
- Instructions
- Règles de sécurité
- Garantie et service

Si des pièces sont manquantes ou endommagées, veuillez contacter votre fournisseur.

#### MONTAGE



Avant de commencer à travailler sur l'appareil, vous devez retirer le capuchon de la bougie.

#### Montage de la poignée (fig. C)

1. Faites glisser les tubes vers la droite.
2. Placez la moitié inférieure de la poignée dans la rainure.
3. Fixez la moitié supérieure de la poignée à l'aide de 4 vis à tête cylindrique.

#### Montage du taille-haie (fig. D)

1. Placez l'unité du taille-haie sur un plan de travail solide. Retirez la vis centrale et conservez-la dans un endroit sûr.
2. Desserrez la deuxième vis.
3. Poussez l'arbre dans le taille-haie, en gardant le trou de positionnement vers le haut.
4. Faites glisser l'arbre dans le taille-haie jusqu'à ce que vous puissiez voir le trou.
5. Une fois l'arbre localisé, vous pouvez insérer et serrer la vis centrale, puis serrer la deuxième vis.

#### Ajustement de la tête du taille-haie (fig. E)

La tête peut pivoter de 90° dans les deux sens et donne un mouvement total de 180°.

1. Pour ajuster la tête, retirez la goupille de verrouillage et appuyez sur les poignées pour amener les ciseaux dans la position souhaitée.
2. Lubrifiez les embouts.

#### Montage du coupe-herbe (fig. F)

1. Retirez le contre-écrou, le couvercle en acier inoxydable, l'entretoise et l'entretoise d'entraînement dans cet ordre.
2. Placez le couvercle sur l'entraînement fileté, alignez les trois trous et fixez-le en place avec 3 vis Allen. Serrez-les à l'aide de la clé Allen.
3. Placez l'entretoise du disque sur l'entraînement fileté. Fixez ensuite la tête de coupe sur l'entraînement fileté – serrez dans le sens inverse des aiguilles d'une montre.
4. Alignez le trou de l'entretoise d'entraînement avec la rainure de la protection, ensuite verrouillez l'arbre à l'aide de la clé Allen.
5. Une fois l'arbre verrouillé, serrez la tête de coupe.

#### Insertion/remplacement du fil de coupe (fig. G)

1. Pressez la tête de coupe dans les rainures des deux côtés et retirez le dessus. Retirez le rouleau, le ressort et la rondelle de la broche.
2. Prenez 3 mètres de corde de nylon de 2,5 millimètres et pliez-la en deux.
3. L'axe étant orienté vers l'extérieur de votre main gauche, prenez l'extrémité bouclée et placez-la autour du support au centre de la bobine.
4. Enroulez la corde de nylon dans le sens inverse des aiguilles d'une montre autour de la bobine sur environ 150 millimètres. Remettez ensuite la bobine dans le fuseau.
5. Faites passer le fil dans les deux encoches de la broche et replacez l'anneau et le ressort dans la bobine.
6. Fixez à nouveau la broche à la tête de coupe.

#### Montage de la débroussailleuse (fig. H)

(Instructions pour une débroussailleuse à 3 ou 5 lames).

1. Installez l'entretoise d'entraînement,
2. le couteau et
3. l'entretoise sur l'entraînement.
4. Placez le couvercle en acier inoxydable sur l'actionneur, serrez-le avec la clé. Serrez le contre-écrou à l'aide de la clé Allen.
5. Insérez les deux boulons à travers le couvercle de protection par le haut. Au bas de la protection, placez le coupeur sur les boulons et fixez-le avec les 2 écrous. Serrez à l'aide de la clé Allen et de la clé à molette.

#### Montage de la tronçonneuse (fig. I)



Portez des gants de travail robustes.

1. Placez toutes les pièces de la tronçonneuse sur une surface de travail solide. Retirez le couvercle en dévissant le bouton de déverrouillage du couvercle.
2. Placez la chaîne sur le plateau, en veillant à ce qu'elle corresponde au sens indiqué par les flèches, comme indiqué sur la photo.
3. Avec la chaîne enroulée autour du guide, enroulez la chaîne autour du pignon et alignez ensuite le tendeur avec le tendeur du couvercle.
4. Remettez le couvercle en place et assurez-vous qu'il est correctement aligné, vous devrez peut-être déplacer la chaîne.
5. Une fois le couvercle fixé en place, ajustez la tension de la chaîne de manière à obtenir une chute maximale de 5 millimètres quand vous la tirez à partir du guide.



La tronçonneuse ne contient pas d'huile de tronçonneuse à la livraison. Par conséquent, assurez-vous qu'elle contient de l'huile de tronçonneuse avant de démarrer le moteur. Le niveau d'huile de la tronçonneuse doit être vérifié chaque fois avant tout travail. Lisez la quantité d'huile de tronçonneuse présente sur le réservoir d'huile de la tronçonneuse.

#### Montage du harnais de transport (fig. K)

- Portez toujours le harnais fourni quand vous utilisez la machine.
- Assurez-vous que la machine est bien accrochée à la ceinture.



L'utilisation de la machine sans harnais peut entraîner des blessures pour vous-même ou pour d'autres personnes.

1. Enfilez le harnais.
2. Cliquez sur le harnais.
3. Le bouclier et le crochet de la machine doivent être accrochés sur votre côté droit.
4. Même si vous êtes gaucher, accrochez toujours la machine sur votre côté droit.
5. Détachez le harnais à l'aide du mécanisme de clic.

#### PRÉPARATION

- Ne laissez pas les personnes non familiarisées avec ces instructions ou les enfants utiliser cette machine. La réglementation locale peut limiter l'âge de l'utilisateur.
- N'utilisez jamais la machine quand des personnes, notamment des enfants ou des animaux domestiques, se trouvent à proximité. Gardez les personnes à une distance d'au moins 15 mètres.
- N'utilisez pas la machine à proximité de fils électriques, tenez-la éloignée d'au moins 10 mètres.
- Veuillez noter que l'opérateur ou l'utilisateur est responsable des accidents ou des dangers pour les autres personnes ou leurs biens.
- Portez toujours un casque de sécurité, des vêtements de protection, des protections auditives et des lunettes de sécurité quand vous utilisez la machine.
- Portez toujours des chaussures robustes. N'utilisez pas la machine pieds nus ou avec des sandales ouvertes.
- Inspectez minutieusement la zone dans laquelle la machine sera utilisée et retirez les pierres, bâtons, fils, os et autres corps étrangers de la zone.

#### Préparation supplémentaire de la débroussailleuse

- Avant toute utilisation, vérifiez toujours visuellement que le disque du débroussailleur n'est pas usé ou endommagé. Remplacez un disque usé ou endommagé pour vous assurer que tout fonctionne correctement.

#### Préparation supplémentaire du coupe-herbe

- Avant l'utilisation, vérifiez toujours visuellement si les fils sont encore suffisamment longs sur le coupe-herbe. Ajustez la longueur des fils pour vous assurer que tout fonctionne correctement (voir « Installation/remplacement du fil de la bobine »).

#### Préparation supplémentaire de la tronçonneuse

- Avant toute utilisation, vérifiez toujours visuellement que les dents de la tronçonneuse ne sont pas usées ou endommagées. Remplacez les dents usées ou endommagées pour vous assurer que tout fonctionne correctement.
- Vérifiez qu'il y a suffisamment d'huile moteur dans le réservoir d'huile.

### Préparation supplémentaire du taille-haie

- Avant toute utilisation, vérifiez toujours visuellement que les dents du taille-haie ne sont pas usées ou endommagées. Remplacez les dents usées ou endommagées pour vous assurer que tout fonctionne correctement.



Cette machine est livrée sans carburant ni huile. Avant toute utilisation, faites le plein de carburant et d'huile jusqu'au niveau correct. L'utilisation de la machine sans huile ou avec un niveau d'huile insuffisant peut causer de graves dommages au moteur qui ne sont pas couverts par la garantie.

### Remplissage de carburant

Utilisez toujours du carburant répondant aux spécifications suivantes : essence sans plomb, indice d'octane d'au moins 86.



Ne faites jamais le plein de carburant pendant que la machine est en marche. Laissez la machine au repos pendant au moins 15 minutes après utilisation avant de faire le plein de carburant.



Ne fumez pas à proximité de la machine ou du carburant. Ne faites jamais le plein à proximité d'étincelles, de flammes ou de flammes nues.

### Retirez le couvercle de l'orifice de remplissage.

- Versez avec précaution le carburant dans l'orifice de remplissage. Ne remplissez pas le réservoir au-delà du haut du filtre à carburant.
- Remplacez le couvercle sur l'orifice de remplissage.

### Remplissage avec de l'huile moteur

Utilisez de l'huile pour moteur à 4 temps. L'huile SAE 10W-30 convient pour une utilisation générale à toutes les températures. D'autres viscosités peuvent être utilisées quand la température ambiante est dans la fourchette.

- Retirez la jauge du point de remplissage (fig. B, 24).
- Remplissez le carter avec la quantité d'huile prévue.
- Remettez la jauge en place.

### Risques résiduels

Même si vous utilisez ce produit en respectant toutes les exigences de sécurité, les risques de dommages subsistent. Les extensions possibles suivantes découlent de la structure et de la conception de ce produit :

- Il existe des risques et des dommages matériels dus à des pièces jointes provenant des effets d'objets cachés lors de la tonte.
- Il existe des risques dus à la projection d'objets.
- L'utilisation prolongée de ce produit crée des vibrations pour l'utilisateur et peut provoquer le « syndrome du doigt blanc ». Portez des gants et gardez vos mains au chaud.
- Si l'un des symptômes du « syndrome du doigt blanc » est sur le point de se manifester, demandez immédiatement de l'aide.
- Les symptômes du « syndrome du doigt blanc » sont les suivants : engourdissement, perte de sensibilité, picotements, douleur, perte de force, changements de couleur de la peau. Ces symptômes apparaissent généralement sur les doigts, les mains ou les poignets. Le risque est plus élevé à basse température.
- Une exposition prolongée au bruit peut affecter la santé de l'utilisateur. Il faut toujours porter une protection auditive pendant l'utilisation de l'appareil.



L'appareil ne doit être utilisé que pour l'usage auquel il est destiné. Toute autre utilisation est considérée comme un usage. L'utilisateur/opérateur et le fabricant sont responsables des dommages causés par la nature.



Veillez noter que l'appareil n'est pas conçu pour un usage commercial. La garantie est nulle si l'appareil est utilisé dans un environnement commercial, artisanal ou industriel avant d'être exporté.

### UTILISATION

Vérifiez le niveau de carburant, ajoutez du carburant si nécessaire. (fig. J, photo 1)

#### Interrupteur

- Quand un des quatre outils (débroussailleuse, coupe-herbe, tronçonneuse ou taille-haie) est placé dans le verrouillage (6) du tube télescopique (8) et fixé avec la vis, la machine peut être utilisée.
- Mettez le harnais en suivant les instructions. Voir « Montage du harnais de transport ».
- Placez le starter en position ON (fig. A, 4).
- Placez votre main sur la machine et tirez sur la corde du démarreur avec l'autre main (fig. B, 26) jusqu'à ce que vous sentiez une résistance, ensuite tirez fermement (fig. J, photo 2). Répétez l'opération jusqu'à ce que la machine démarre.
- Quand la machine démarre, mettez le starter en position OFF.
- Ne relâchez PAS soudainement la corde du démarreur, laissez la corde du démarreur revenir lentement.
- Une fois que le moteur a démarré, appuyez simultanément sur l'interrupteur marche/arrêt (fig. A, 3) et sur le verrouillage de l'accélérateur (fig. A, 2). Cela permet d'accélérer la machine jusqu'à la vitesse de coupe.
- Accrochez la machine à l'anneau (4) de la courroie de transport.
- Portez la machine sur le côté droit, tenez la poignée (6) de la main gauche, même si vous êtes du côté gauche de la machine.
- Laissez la machine se réchauffer avant de l'utiliser.

#### Arrêt

Pour arrêter la machine, relâchez la manette des gaz et mettez l'interrupteur marche/arrêt (fig. A, 3) sur la position OFF. S'il n'est pas déjà sur la position OFF, mettez le starter sur la position OFF (fig. A, 4). Quand l'interrupteur est relâché, il doit revenir à sa position initiale et le moteur doit s'arrêter. Si ce n'est pas le cas, n'utilisez plus l'appareil.

### CONSEILS POUR TRAVAILLER CORRECTEMENT

#### Conseils pour travailler correctement avec le coupe-herbe

- Tondez l'herbe longue par étapes, d'abord la couche supérieure, ensuite un peu plus bas et enfin tondez à la hauteur souhaitée.

#### Conseils pour travailler correctement avec la débroussailleuse

- Tenez compte du sens de rotation du disque. Effectuez toujours les mouvements de coupe de gauche à droite.



Le disque tourne dans le sens inverse des aiguilles d'un montre. En coupant de gauche à droite, vous évitez le rebond et le tir de la débroussailleuse.

#### Conseils pour travailler correctement avec la tronçonneuse

- Utilisez la tronçonneuse uniquement pour couper des branches.
- Assurez-vous que vous pouvez voir clairement la branche que vous voulez couper.

- Ne coupez pas dans les broussailles ou les petites branches, car cela pourrait bloquer la scie.

#### Conseils pour travailler correctement avec le taille-haie

- Assurez-vous d'avoir une bonne vue sur l'arbuste que vous voulez couper.
- N'essayez pas de couper des branches, utilisez la tronçonneuse pour cela.

#### ENTRETIEN ET RANGEMENT

- Vérifiez que tous les écrous, boulons et vis sont bien serrés pour que la machine fonctionne en toute sécurité.
- Pour réduire le risque d'incendie, laissez le moteur refroidir avant de ranger la machine. Gardez toutes les pièces exemptes d'herbe, de roseaux, de mousse, de feuilles ou de sable.
- Examinez régulièrement la machine et remplacez les pièces usées ou endommagées pour plus de sécurité.
- Si le réservoir d'huile doit être vidé, il faut le faire à l'extérieur. L'huile vidangée doit être stockée dans un récipient spécialement conçu pour le stockage de l'huile, sinon elle doit être éliminée.
- L'appareil doit être sécurisé pendant le transport pour éviter les accidents et les blessures.
- Rangez la machine dans un endroit sec et bien ventilé.

#### Nettoyage

- La machine doit être soigneusement nettoyée après chaque utilisation. Ceci s'applique en particulier à la partie en dessous et aux lames.

#### Carburant pour le moteur (fig. J)

- Veillez à ce que l'appareil soit sur une surface plane.
- Vidangez l'essence tous les ans après 1 mois ou 25 heures d'utilisation.
- Utilisez uniquement l'essence recommandée.
- Videz l'ancienne essence dans un récipient approprié.
- Ajoutez l'essence neuve.
- Mettez l'essence usagée au rebut conformément à la réglementation en vigueur.

#### Contrôle du niveau d'huile

- Vous devez toujours vérifier le niveau d'huile avant de démarrer.
- Retirez la jauge du point de remplissage.
- Nettoyez la jauge.
- Insérez la jauge dans le trou de remplissage pendant quelques secondes avant de la retirer.
- Vérifiez le niveau d'huile. Le niveau d'huile doit se situer entre les marques supérieure et inférieure.
- Si le niveau est en-dessous de la marque inférieure, ajoutez de l'huile. Utilisez un entonnoir pour éviter tout débordement.
- Installez la jauge d'huile.

#### Vidange d'huile

Vous devez changer l'huile après les 20 premières heures d'utilisation, ensuite toutes les 100 heures ou tous les 6 mois.

- Placez un récipient sous le point de vidange.
- Retirez la jauge du point de remplissage.
- Retirez le bouchon de vidange.
- Laissez l'huile s'écouler dans le carter.
- Remettez le bouchon de vidange en place et serrez-le fermement.



En cas de vidange de l'huile, le réservoir de carburant doit être vide. Faites tourner le moteur jusqu'à ce qu'il s'arrête par manque de carburant.

#### Contrôle du niveau d'huile de la tronçonneuse

- Veillez à ce que l'appareil soit sur une surface plane.
- Dévissez le bouchon du réservoir de carburant (fig. A, 17) en le tournant dans le sens inverse des aiguilles d'une montre. Le niveau d'huile de la tronçonneuse doit être au moins au niveau inférieur minimal indiqué sur le réservoir d'huile.



Ne faites jamais fonctionner la tronçonneuse sans huile ou avec une quantité insuffisante d'huile. Cela peut causer de sérieux dommages à la tronçonneuse.

- Changez l'huile de la tronçonneuse chaque année avant le début de la saison, quand le moteur est chaud.
- Utilisez uniquement l'huile pour tronçonneuse recommandée.
- Vidangez l'huile de la tronçonneuse dans un récipient approprié.
- Ajoutez l'huile de tronçonneuse neuve jusqu'au niveau supérieur maximal indiqué sur le réservoir d'huile.
- Mettez l'huile usagée au rebut conformément à la réglementation en vigueur.

#### Pose et dépose des dents (tronçonneuse et taille-haie)

- Des dents usées entraînent des performances médiocres et une surcharge du moteur.
- Vérifiez l'état des dents avant chaque utilisation. Affûtez-les ou remplacez-les par des dents neuves en cas de besoin. Il est recommandé de confier cette opération à un spécialiste.



Portez des gants de travail robustes.

#### Insertion et retrait du disque (débroussailleuse)

- Un disque usé entraîne des performances médiocres et une surcharge du moteur.
- Vérifiez l'état du disque avant chaque utilisation. Si nécessaire, remplacez le disque par un neuf.

#### Ajustez la longueur du fil (coupe-herbe)

- Ajustez un fil trop court en suivant les instructions de la section « Installation/remplacement du fil de la bobine ».

## CALENDRIER D'ENTRETIEN

Élément	Action	Avant chaque utilisation	Après toutes les 25 heures	Après toutes les 50 heures	Après toutes les 100 heures
Machine complète	Vérifiez l'état, remplacer les pièces endommagées si nécessaire	X			
Vis et écrous accessibles	Vérifiez	X			X
Roue dentée	Contrôlez, remplacez si nécessaire	X			
Réservoir de carburant	Contrôlez, nettoyez	X	X		
Filtre à air	Contrôlez, nettoyez	X	X		
Bougie d'allumage	Contrôlez, ajustez			X	
Refroidissement par air (fig. B, 27)	Nettoyez		X		
Échappement, pare-étincelles et échappement du cylindre	Nettoyez			X	
Chaîne de la scie	Contrôlez, lubrifiez, affûtez ou remplacez si nécessaire	X	X		
Lame	Vérifiez, tournez, nettoyez, lubrifiez	X	X		
Lame de coupe	Vérifiez le montage correct	X			
Transmission	Lubrifiez		X		

## PROBLEMES ET SOLUTIONS

Problème	Cause possible	Solution
La machine ne démarre pas.	La bougie ne produit pas d'étincelles.	Ajustez-la ou remplacez-la.
	Trop de carburant dans la chambre de combustion.	Séchez ou remplacez la bougie d'allumage.
	Mauvais carburant ou eau dans le réservoir.	Séchez ou remplacez la bougie d'allumage.
	L'alimentation en carburant est bouchée.	Remplacez le carburant.
L'appareil fonctionne par intermittence.	Segments de piston usés.	Remplacez.
	La bougie d'allumage n'est pas serrée.	Ajustez-la ou remplacez-la.
	Mauvais contact entre le capuchon de la bougie et la bougie d'allumage.	Nettoyez, réparez, remplacez si nécessaire.
	Filtre à air encrassé.	Nettoyez le filtre à air.
	Le starter est ouvert.	Mettez le starter en position de marche (« Run »).
L'interrupteur marche/arrêt est cassé.	Faites-le réparer par un installateur agréé.	
Le moteur surchauffe.	Les orifices sont obstrués.	Enlevez la saleté des orifices.
	Bougie d'allumage incorrecte.	Installez une bougie d'allumage correcte.
Les dents du taille-haie chauffent.	Les dents sont endommagées.	Remplacez les lames de la cisaille (installateur).
	Trop de friction due à un manque de lubrification.	Lubrifiez.
La scie ralentit, la chaîne saute.	La tension de la chaîne est insuffisante.	Ajustez la tension de la chaîne.
La chaîne chauffe, il y a un dégagement de fumée pendant le sciage, décoloration du bois.	Trop peu d'huile de chaîne.	Vérifiez le niveau d'huile et, si nécessaire, faites l'appoint d'huile de chaîne, contrôlez le système d'huile automatique et nettoyez le canal de vidange d'huile si nécessaire (installateur).
Mauvaise performance de coupe.	La chaîne / la scie / les ciseaux sont émoussés.	Contrôle et affûtage (installateur).
	La tension de la chaîne est insuffisante.	Ajustez la tension de la chaîne.
	La bobine de fil est vide.	Placez du fil dans la bobine ou remplacez la bobine.

**DONNEES TECHNIQUES**

<b>Outil combiné</b>		
Moteur	type	Refroidi par air, 4 temps
Puissance	kW	0,8
Vitesse de ralenti	min <sup>-1</sup>	3.000
Vitesse de charge	min <sup>-1</sup>	6.500
Poids (prêt à utiliser)	kg	14,2
Vitesse de la bobine	min <sup>-1</sup>	3.000
Vitesse maximale de la bobine	min <sup>-1</sup>	9.500
Déplacement	cm <sup>3</sup>	31
Capacité du réservoir de carburant	l	0,95
Type de carburant	sans plomb	Euro 95 (E10)
Huile moteur	g/h	Huile pour moteur à 4 temps
Capacité du chariot	ml	950
Bougie d'allumage	type	C.D.I.
Distance entre les électrodes de la bougie d'allumage	mm	0,6-0,7
Pression sonore L <sub>PA</sub> *	dB(A)	117
Puissance sonore L <sub>WA</sub> *	dB(A)	112
Vibrations ***	m/s <sup>2</sup>	7.912

\* K<sub>PA</sub>: 107,6 dB(A)  
 \* K<sub>WA</sub>: 112 dB(A)  
 \*K: 1,5 m/s<sup>2</sup>

<b>Coupe-herbe</b>		
Cercle de coupe	Ø mm	440
Épaisseur du fil	mm	2,5
Longueur du fil	m	3
Vitesse de la bobine	min <sup>-1</sup>	3.000
Vitesse maximale du rouleau	min <sup>-1</sup>	9.500
Pression sonore L <sub>PA</sub> *	dB(A)	96,2
Puissance acoustique L <sub>WA</sub> **	dB(A)	105,4
Vibrations		
sur l'interrupteur marche/arrêt ***	m/s <sup>2</sup>	8.303
sur la poignée***	m/s <sup>2</sup>	7.723

\* K<sub>PA</sub>: 96,2 dB(A)  
 \* K<sub>WA</sub>: 105,4 dB(A)  
 \*K: 1,5 m/s<sup>2</sup>

<b>Débroussailluse</b>		
Cercle de coupe	Ø mm	255
Vitesse de la lame	min <sup>-1</sup>	6.500
Vitesse maximale de la lame	min <sup>-1</sup>	9.500
Pression sonore L <sub>PA</sub> *	dB(A)	107,6
Puissance acoustique L <sub>WA</sub> **	dB(A)	112
Vibrations		
sur l'interrupteur marche/arrêt ***	m/s <sup>2</sup>	7.912
sur la poignée***	m/s <sup>2</sup>	8.254

\* K<sub>PA</sub>: 107,6 dB(A)  
 \* K<sub>WA</sub>: 112 dB(A)  
 \*K: 1,5 m/s<sup>2</sup>

<b>Scie à chaîne</b>		
Lame	type	normaal
Chaîne	type	normaal
Vitesse de la chaîne	m/s	15,5
Capacité du réservoir d'huile	cm <sup>3</sup>	130
Type d'huile		huile de tronçonneuse
Pression sonore L <sub>PA</sub> *	dB(A)	96,2
Puissance acoustique L <sub>WA</sub> **	dB(A)	105,4
Vibrations		
sur l'interrupteur marche/arrêt ***	m/s <sup>2</sup>	8.303
sur la poignée***	m/s <sup>2</sup>	7.723

\* K<sub>PA</sub>: 96,2 dB(A)  
 \* K<sub>WA</sub>: 105,4 dB(A)  
 \*K: 1,5 m/s<sup>2</sup>

<b>Taille-haie</b>		
Longueur de coupe	mm	390
Épaisseur des branches maximale recommandée	mm	24
Vitesse de ralenti	min <sup>-1</sup>	3.000
Rotation (tr/min)	min <sup>-1</sup>	9.500
Pression sonore L <sub>PA</sub> *	dB(A)	96,2
Puissance acoustique L <sub>WA</sub> **	dB(A)	105,4
Vibrations		
sur l'interrupteur marche/arrêt ***	m/s <sup>2</sup>	8.303
sur la poignée***	m/s <sup>2</sup>	7.723

\* K<sub>PA</sub>: 96,2 dB(A)  
 \* K<sub>WA</sub>: 105,4 dB(A)  
 \*K: 1,5 m/s<sup>2</sup>

 Portez des gants de protection.

 Portez des protections auditives.

 **GARANTIE**  
 Pour les clauses de garantie, reportez-vous aux conditions de garantie ci-jointes.

 **ENVIRONNEMENT**  
 Vos produits, accessoires et emballages devraient être triés pour assurer un recyclage écologique.

**Uniquement pour les pays CE**  
 Ne jetez pas les outils électriques avec les déchets domestiques. Selon la directive européenne 2002/96/CE « Déchets d'équipements électriques et électroniques » et sa mise en oeuvre dans le droit national, les outils électriques hors d'usage doivent être collectés séparément et mis au rebut de manière écologique.

Soumis à modifications ; les spécifications peuvent être modifiées sans avis préalable.



# MULTI-GARTENWERKZEUG 57181

## ACHTUNG



**Lesen Sie sämtliche Sicherheitswarnhinweise und sonstigen Anweisungen.** Die Nichteinhaltung der nachstehend aufgeführten Anweisungen kann einen elektrischen Schlag, Brand und/oder schwere Verletzungen verursachen. **Bewahren Sie alle Warnhinweise und sonstigen Anweisungen zur künftigen Bezugnahme auf.**

Die folgende Symbole werden in dieser Anleitung und/oder auf der Maschine verwendet:



Verletzungsgefahr oder mögliche Beschädigung der Ausrüstung.



Lesen Sie das Handbuch, bevor Sie die Maschine einschalten.



Wichtige Informationen zur Verwendung der Maschine.



Tragen Sie einen Gehörschutz.



Tragen Sie Atemschutz.



Tragen Sie einen Schutzhelm.



Tragen Sie Gesichtsschutz.



Tragen Sie eine Schutzbrille.



Tragen Sie Schutzhandschuhe.



Tragen Sie Sicherheitsschuhe.



Tragen Sie Kleidung, die Ihren Körper bedeckt.



Gefahr vor fliegenden Objekten.



Halten Sie Hände und Füße von scharfen Teilen fern.



Rauchen Sie nicht, während Sie die Maschine benutzen.



Vermeiden Sie Einatmen von Abgasen.



Explosionsgefahr.



Achten Sie auf die Drehrichtung des Schneideblatts.



Halten Sie einen Abstand von mindestens 10 Metern zwischen den Stromleitungen und der Maschine ein.



Verwenden Sie die Maschine nur im Freien.

## SICHERHEITSHINWEISE

Beachten Sie beim Gebrauch des Geräts immer die beiliegenden Sicherheitshinweise sowie die zusätzlichen Sicherheitshinweise.

## FÜR IHRE SICHERHEIT

### Verwenden Sie die Maschine richtig

Diese Maschine ist nur zur Verwendung gemäß den Beschreibungen und Sicherheitsanweisungen in diesem Handbuch zugelassen. Die Maschine ist nicht für den kommerziellen Gebrauch vorgesehen. Der Benutzer haftet für Verletzungen Dritter und/oder ihnen entstandene Sachschäden. Der Hersteller haftet nicht für Schäden, die durch vom Benutzer an der Maschine vorgenommene Änderungen verursacht werden.

### Lesen Sie die Sicherheitsanweisungen und das Benutzerhandbuch

- Lesen Sie dieses Handbuch vor dem Verwenden der Maschine sorgfältig durch.
- Bewahren Sie dieses Handbuch zum späteren Nachschlagen an einem sicheren Ort auf.
- Lassen Sie nicht zu, dass Kinder oder andere Personen, die mit der Maschine nicht vertraut sind, die Maschine benutzen.
- Wenn die Maschine ihren Besitzer wechselt, geben Sie auch die Bedienungsanweisungen weiter.

### Allgemeine Sicherheitsanweisungen

- Befolgen Sie alle Sicherheitsbestimmungen! Sie gefährden sich und andere, wenn Sie sie ignorieren.
- Überprüfen Sie die Maschine vor dem Gebrauch. Ersetzen Sie beschädigte Teile. Überprüfen Sie den Kraftstoffstand. Stellen Sie sicher, dass alle Verschlüsse fest sitzen. Die Nichtbeachtung dieser Anweisungen kann zu schweren Verletzungen des Bedieners und umstehender Personen führen und die Maschine beschädigen.
- Verwenden Sie die Maschine nur, wenn sie sich in einwandfreiem Zustand befindet. Eine defekte Maschine oder ein defektes Teil sollte nur von einem qualifizierten Techniker repariert werden.
- Verwenden Sie die Maschine nicht in der Nähe von brennbaren Flüssigkeiten oder Gasen!
- Verhindern Sie, dass eine ausgeschaltete Maschine unbeabsichtigt eingeschaltet wird.
- Halten Sie Kinder von der Maschine fern! Bewahren Sie die Maschine außerhalb der Reichweite von Kindern und Unbefugten auf.
- Überladen Sie die Maschine nicht. Verwenden Sie die Maschine nur für den Zweck, für den sie entwickelt wurde.
- Verwenden Sie immer die erforderliche persönliche Schutzausrüstung.
- Arbeiten Sie immer vorsichtig und nur bei guter Gesundheit: Handeln Sie verantwortungsvoll. Sie können das Gerät nicht sicher benutzen, wenn Sie müde oder krank sind oder unter dem Einfluss von Alkohol, Medikamenten oder Drogen stehen.
- Dieses Gerät ist nicht für die Verwendung durch Personen (einschließlich Kindern) mit eingeschränkten körperlichen, sensorischen oder geistigen Fähigkeiten oder mangelnder Erfahrung und Kenntnis vorgesehen, es sei denn, sie wurden von einer für ihre Sicherheit verantwortlichen Person beaufsichtigt oder in Bezug auf die Verwendung des Geräts angeleitet.
- Kinder sollten beaufsichtigt werden, um sicherzustellen, dass sie nicht mit der Maschine spielen.
- Beachten Sie immer die gültigen nationalen und internationalen Bestimmungen zu Sicherheit, Gesundheit und Arbeit.
- Ersatzteile und Zubehör müssen den vom Hersteller festgelegten Anforderungen entsprechen. Verwenden Sie daher nur Originalersatzteile und -zubehör oder vom Hersteller empfohlene Ersatzteile und Zubehör.

- Alle Reparaturarbeiten müssen von einem spezialisierten Unternehmen durchgeführt werden.

#### **Zusätzliche Sicherheitsanweisungen für Kettensägen**

- Kettensägen sollten nicht von Jugendlichen unter 18 Jahren oder von Personen, die mit der Bedienung der Maschine nicht ausreichend vertraut sind, verwendet werden.
- Stellen Sie sicher, dass die Kettensäge vollständig und korrekt zusammengebaut ist.
- Überprüfen Sie, ob die Stange sicher montiert ist, die Kette die richtige Spannung hat und die Kettenbremse ordnungsgemäß funktioniert.
- Überprüfen Sie regelmäßig alle Schraubverbindungen.
- Überprüfen Sie den Öltankdeckel regelmäßig auf Lecks. Ersetzen Sie einen beschädigten Deckel und beschädigte Dichtungen.
- Stellen Sie sicher, dass sich keine anderen Personen oder Tiere im Arbeitsbereich befinden, bevor Sie die Maschine benutzen.
- Stellen Sie sicher, dass der Arbeitsbereich frei von Hindernissen ist.
- Berühren Sie den Motor nicht. Er wird während des Gebrauchs sehr heiß und bleibt auch nach dem Abstellen für kurze Zeit heiß.
- Verhindern Sie, dass die Maschine unbeabsichtigt gestartet wird. Seien Sie während des Gebrauchs der Maschine konzentriert. Benutzer und Maschine müssen sich vor dem Starten der Maschine in einer stabilen Position befinden. Befolgen Sie die Anweisungen zum Starten und Stoppen des Motors.
- Behalten Sie den Arbeitsbereich immer im Auge, um eine Gefährdung von Menschen und Tieren zu vermeiden.
- Andere Personen oder Tiere sollten sich nicht in einem Umkreis von 15 Metern um den Arbeitsbereich befinden, um zu verhindern, dass sie durch fliegende Späne verletzt werden.
- Arbeiten Sie niemals bei schlechten Licht- oder Wetterverhältnissen.
- Fäll- und Schnitarbeiten dürfen nur von erfahrenen Personen durchgeführt werden. Vermeiden Sie Arbeiten, für die Sie nicht genügend Erfahrung haben. Unachtsamer Umgang mit der Maschine kann zu schweren oder tödlichen Verletzungen führen!
- Sägen Sie ausschließlich Holz. Verwenden Sie die Kettensäge nur für Arbeiten, für die sie entwickelt wurde.
- Vermeiden Sie das Sägen im Gestrüpp: Kleine Zweige können sich in der Kette verfangen und unkontrolliert weggeschleudert werden.
- Sorgen Sie für eine feste und stabile Haltung. Seien Sie besonders vorsichtig, wenn Sie in abschüssigem Gelände arbeiten!
- Halten Sie die Kettensäge sicher mit beiden Händen fest. Fassen Sie den hinteren Griff mit der rechten Hand und den vorderen Griff mit der linken Hand, auch wenn Sie Linkshänder sind.
- Lassen Sie die Griffe nicht los!
- Halten Sie die Griffe trocken, sauber und frei von Öl und Fett. Schmutzige Griffe sind rutschig und ermöglichen keine ordnungsgemäße Griffkontrolle.
- Halten Sie Körperteile von der rotierenden Säge fern. Achten Sie darauf, dass die Sägekette nichts berührt, bevor Sie über Schulterhöhe schneiden! Bücken Sie sich nicht und lehnen Sie sich nicht zurück!
- Auf einer rutschigen Oberfläche oder auf einer Leiter können Sie das Gleichgewicht und damit die Kontrolle über die Kettensäge verlieren.
- Strecken Sie Ihre Arme nicht zu weit nach vorn aus.
- Seien Sie vorsichtig, wenn Sie rückwärts gehen. Stolpergefahr!
- Verwenden Sie die Säge immer mit hoher Kettengeschwindigkeit.
- Schneiden Sie keine unter Spannung stehenden Holzstücke.
- Arbeiten Sie nicht allein! Stellen Sie sicher, dass sich eine andere Person in Hör- oder Sichtweite befindet oder dass Sie anderweit mit jemandem kommunizieren können, der im Notfall Erste Hilfe leisten kann.

- Stellen Sie den Motor ab und warten Sie, bis die Kette stoppt, bevor Sie die Maschine aufräumen.
- Stellen Sie den Motor ab und aktivieren Sie die Kettenbremse, bevor Sie die Maschine bewegen. Tragen Sie die Kettensäge immer mit der Schutzhülle über der Kette
- Verwenden Sie die Maschine niemals in feuchter oder nasser Umgebung.
- Lagern Sie die Maschine an einem trockenen, geschlossenen Ort.
- Sprühen Sie niemals Wasser oder andere Flüssigkeiten auf die Maschine.
- Halten Sie die Maschine trocken, sauber und staubfrei. Reinigen Sie die Maschine nach jedem Gebrauch. Befolgen Sie die Anweisungen zur Reinigung und Lagerung der Maschine.

#### **Zusätzliche Sicherheitsanweisungen für Rasen-/Freischneider**

- Rasen-/Freischneider sollten nicht von Kindern oder ungeschulten Personen benutzt werden.
- Tragen Sie feste Schuhe oder Stiefel, um Ihre Füße zu schützen.
- Tragen Sie lange Hosen, um Ihre Beine zu schützen
- Überprüfen Sie das Gerät vor jedem Gebrauch. Verwenden Sie das Gerät im Schadensfall nicht.
- Verwenden Sie das Gerät nicht, wenn sich Kinder und/oder Tiere in der Nähe befinden.
- Verwenden Sie das Gerät niemals ohne Schutzkappe.
- Entfernen Sie Stöcke, Steine, Draht und andere Hindernisse aus dem Arbeitsbereich.
- Verwenden Sie das Gerät nur in aufrechter Position, wobei der Schneidkopf zum Boden zeigt. Schalten Sie die Maschine niemals in einer anderen Position ein.
- Halten Sie Ihre Hände und Füße immer von den Schneideblättern fern.
- Vermeiden Sie Kontakt mit den Schneideblättern.
- Schalten Sie die Maschine aus und warten Sie, bis der Motor vollständig zum Stillstand gekommen ist, bevor Sie die Maschine wegräumen. Versuchen Sie niemals, ein Schneideblatt selbst anzuhalten.
- Verwenden Sie nur die vom Hersteller empfohlenen Schneideblätter.
- Personen mit Herzschrittmachern sollten vor dem Gebrauch den Rat ihres behandelnden Arztes einholen. Elektromagnetische Felder können Störungen verursachen oder den Betrieb des Herzschrittmachers beeinflussen.

#### **Zusätzliche Sicherheitsvorkehrungen für Heckenschneider**

- Heckenschneider dürfen nicht von Kindern oder ungeschulten Personen benutzt werden.
- Überprüfen Sie die Maschine vor dem Gebrauch. Im Schadensfall darf die Maschine nicht verwendet werden.
- Beschädigte Schneideblätter müssen von einem qualifizierten Techniker repariert oder ersetzt werden, bevor die Arbeit mit der Einheit fortgesetzt wird.
- Wenn das Gerät beschädigt ist, lassen Sie den Schaden von einer Vertragswerkstatt beheben.
- Verwenden Sie das Gerät nicht, wenn sich Kinder und/oder Tiere in der Nähe befinden.
- Verwenden Sie das Gerät nur bei Tageslicht oder bei guter Beleuchtung.
- Verwenden Sie das Gerät niemals ohne Schutzhülle.
- Überprüfen Sie vor dem Gebrauch immer den Zustand der Schere. Verwenden Sie das Gerät nicht, wenn die Schere Abnutzungsspuren aufweist.
- Vermeiden Sie während des Gebrauchs den Kontakt mit harten Gegenständen.
- Halten Sie Ihre Hände und Füße immer von der Schere fern.
- Personen mit Herzschrittmachern sollten vor dem Gebrauch den Rat ihres behandelnden Arztes einholen. Elektromagnetische Felder können Störungen verursachen oder den Betrieb des Herzschrittmachers beeinflussen.

## Sicherheitsanweisungen für Maschinen mit einem Viertakt-Benzinmotor



Benzin ist leicht entzündlich und die Dämpfe können bei Entzündung explodieren.

### Treffen Sie die folgenden Vorkehrungen:

- Lagern Sie Benzin nur in zugelassenen Behältern.
- Verhindern Sie, dass verschüttetes Benzin entzündet wird. Starten Sie den Motor erst, wenn die Benzindämpfe verschwunden sind.
- Stellen Sie den Motor immer ab und lassen Sie ihn abkühlen, bevor Sie den Tank füllen. Entfernen Sie niemals den Tankdeckel und füllen Sie den Tank niemals bei heißem Motor. Betreiben Sie die Maschine nicht, ohne den Tankdeckel aufzuschrauben. Schrauben Sie den Tankdeckel immer langsam ab, um den Druck im Tank langsam abzubauen.
- Mischen und füllen Sie Benzin nur an einem sauberen, gut belüfteten Ort oder im Freien nach, fern von Funken oder Flammen. Wenn der Motor abgestellt ist, lösen Sie langsam den Tankdeckel. Rauchen Sie nicht, während Sie Benzin mischen oder nachfüllen. Entfernen Sie verschüttetes Benzin sofort.
- Bewegen Sie die Maschine mindestens 10 m vom Füllbereich weg, bevor Sie den Motor starten. Rauchen Sie nicht und halten Sie Funken und Flammen von dem Bereich fern, während Sie nachfüllen oder die Maschine bedienen.
- Ersetzen Sie einen beschädigten Auspuff, Tank oder Tankdeckel.

### Wartung

- Halten Sie die Maschine trocken, sauber und staubfrei. Reinigen Sie die Maschine nach jedem Gebrauch. Befolgen Sie die Anweisungen zur Reinigung und Lagerung der Maschine.
- Stellen Sie den Motor ab und entfernen Sie die Zündkerzenkappe, bevor Sie Wartungsarbeiten durchführen.
- Es sollten nur die in diesem Handbuch beschriebenen Wartungs- und Fehlerbehebungsarbeiten durchgeführt werden. Alle anderen Wartungsarbeiten müssen von einem qualifizierten Techniker durchgeführt werden.

### Vor dem Gebrauch

- Vermeiden Sie Verletzungen! Vor Arbeiten (z. B. Wartung und Einstellungen) an der Maschine:
- Schalten Sie den Motor aus.
- Warten Sie, bis alle rotierenden Teile zum Stillstand gekommen sind.
- Entfernen Sie den Zündkerzendeckel.
- Lassen Sie den Motor abkühlen (ca. 30 Minuten).

### Nach dem Gebrauch

Entfernen Sie immer die Zündkerzenkappe, wenn Sie die Maschine verlassen.

## BESCHREIBUNG (ABB. A + B)

1. Gashebel
2. Gashebelsicherheit
3. Ein/Aus-Schalter
4. Schultergurtring
5. Schlauch
6. Griff
7. Hebelstange
8. Teleskoprohrverriegelung
9. Teleskoprohr verschrauben
10. Freischneider-Schneideblatt, 3 Zähne
11. Schutzdeckel
12. Rasenschneider mit Mähkopf
13. Freischneider-Schneideblatt, 8 Zähne
14. Verlängerungsrohr mit Verriegelung

15. Verlängerungsrohr
16. Kettensäge
17. Kettensägenölbehälter
18. Heckenschneider
19. Positionssperrknopf des Heckenschneiders
20. Zündkerzendeckel
21. Luftfilterdeckel
22. Drossel
23. Kraftstofftankdeckel
24. Ölmesstab
25. Gasbehälter
26. Starterseil

### Packungsinhalt

- Motor mit Teleskoprohr
- Rasen-/Freischneider
- Schutzkappe für Rasen-/Freischneider
- Kettensäge
- Heckenschneider
- Verlängerungsrohr mit Verriegelung
- Verlängerungsrohr
- 2 Heckenschneiderschutz
- Kettensägenstutzhülle
- Griff
- Aufhängeöse
- 2 Schneideblätter für Freischneider
- Drahtspule für Rasenschneider
- Rüstung
- Werkzeugsatz
- Anweisungen
- Sicherheitsbestimmungen
- Garantie und Service
- Wenn Teile fehlen oder beschädigt sind, wenden Sie sich bitte an Ihren Lieferanten.

## MONTAGE



Bevor Sie mit den Arbeiten am Gerät beginnen, müssen Sie die Zündkerzenklappe entfernen.

### Montage des Griffs (Abb. C)

1. Schieben Sie die Rohre nach rechts.
2. Legen Sie die untere Griffhälfte in die Nut.
3. Befestigen Sie die obere Hälfte des Griffs mit 4 Inbusschrauben.

### Montage des Heckenschneiders (Abb. D)

1. Stellen Sie die Heckenschneidereinheit auf eine stabile Arbeitsfläche. Entfernen Sie die mittlere Schraube und bewahren Sie sie an einem sicheren Ort auf.
2. Lockern Sie die zweite Schraube.
3. Schieben Sie die Welle in den Heckenschneider, wobei das Positionierungsloch nach oben zeigt.
4. Schieben Sie die Welle in den Heckenschneider, bis Sie das Loch sehen können.
5. Sobald die Welle platziert ist, können Sie die mittlere Schraube einsetzen und festziehen und dann den zweiten Balken festziehen.

### Einstellen des Heckenschneiderkopfes (Abb. E)

1. Der Kopf kann in jede Richtung um 90° gedreht werden und ermöglicht eine Gesamtbewegung von 180°.
2. Um den Kopf einzustellen, ziehen Sie den Sperrbolzen heraus und drücken Sie die Griffe, um die Schere in die gewünschte Position zu bringen.
3. Fetten Sie die Noppen ein.

**Montage des Rasenschneiders (Abb. F)**

1. Entfernen Sie die Sicherungsmutter, die Edelstahlabdeckung, die Distanzscheibe und den Antrieb-Abstandshalter in dieser Reihenfolge.
2. Setzen Sie die Abdeckung über den Gewindetrieb, richten Sie die drei Löcher aus und befestigen Sie sie mit 3 Inbusschrauben. Ziehen Sie sie mit dem Inbusschlüssel fest.
3. Platzieren Sie die Distanzscheibe über dem Gewindetrieb. Setzen Sie dann den Schneiderkopf auf den Gewindetrieb – ziehen Sie gegen den Uhrzeigersinn fest.
4. Richten Sie das Loch am Antrieb-Abstandshalter mit der Nut am Schutzblech aus und arretieren Sie dann die Welle mit dem Inbusschlüssel.
5. Sobald die Welle verriegelt ist, ziehen Sie den Schneiderkopf fest.

**Schneiddraht einlegen/wechseln (Abb. G)**

1. Drücken Sie die Schlagkopfeinheit auf beiden Seiten in die Nuten und ziehen Sie die Oberseite ab. Entfernen Sie die Spule, Feder und Unterlegscheibe von der Spindel.
2. Nehmen Sie 3 Meter 2,5-mm-Nylonschnur und falten Sie sie in zwei Hälften.
3. Nehmen Sie das geschlungene Ende, halten Sie die Spindel mit ihrer linken Hand, sodass sie nach außen zeigt, und legen Sie die Schnur um den Halter in der Mitte der Spule.
4. Wickeln Sie das Nylonschnur gegen den Uhrzeigersinn auf ungefähr 150 mm um die Spule. Setzen Sie dann den Spulenkörper wieder in die Spindel ein.
5. Führen Sie die Schnur durch die beiden Kerben in der Spindel und setzen Sie den Ring und die Feder wieder in die Spule ein.
6. Bringen Sie die Spindel wieder am Schneiderkopf an.

**Montage des Freischneiders (Abb. H)**

(Anweisungen für einen 3- oder 5-Blatt-Schneider).

1. Installieren Sie den Antrieb-Abstandshalter,
2. das Messer und
3. die Distanzscheibe über dem Getriebe.
4. Setzen Sie die Edelstahlabdeckung über den Stellantrieb und ziehen Sie sie mit dem Schraubenschlüssel fest. Ziehen Sie die Sicherungsmutter mit dem Inbusschlüssel fest.
5. Stecken Sie die beiden Bolzen von oben durch die Schutzabdeckung. Setzen Sie an der Unterseite des Schutzblechs das Messer über die Bolzen und sichern Sie sie mit den 2 Muttern. Ziehen Sie sie mit dem Inbusschlüssel und dem Schraubenschlüssel fest.

**Montage der Kettensäge (Abb. I)**



Tragen Sie robuste Arbeitshandschuhe.

1. Legen Sie alle Kettensägentteile auf eine stabile Arbeitsfläche. Entfernen Sie die Abdeckung, indem Sie den Auslöseknopf der Abdeckung abschrauben.
2. Legen Sie die Kette auf das Kettenblatt und stellen Sie sicher, dass ihre Ausrichtung wie die durch die Pfeile angezeigte ist, wie im Bild gezeigt.
3. Wickeln Sie die Kette mit der um die Schiene gewickelten Kette um das Kettenrad und richten Sie dann das Spansschloss mit dem Spansschloss an der Abdeckung aus.
4. Bringen Sie die Abdeckung wieder an und stellen Sie sicher, dass sie richtig ausgerichtet ist. Möglicherweise müssen Sie die Kette bewegen.
5. Sobald die Abdeckung befestigt ist, stellen Sie die Kettenspannung so ein, dass beim Abziehen von der Schiene ein maximaler Abfall von 5 mm erreicht werden kann.



Der Motor enthält bei Lieferung kein Kettensägenöl. Stellen Sie daher sicher, dass er Kettensägenöl enthält, bevor Sie den Motor starten. Der Ölstand in der Kettensäge sollte jedes Mal überprüft werden, bevor Arbeiten ausgeführt werden. Lesen Sie die aktuelle Menge an Kettensägenöl auf dem Öltank der Kettensäge ab.

**Tragegurt montieren (Abb. K)**

- Tragen Sie immer den mitgelieferten Gurt, wenn Sie diese Maschine verwenden.
- Stellen Sie sicher, dass die Maschine sicher am Gürtel eingehakt ist.



Die Verwendung der Maschine ohne Gurt kann zu Verletzungen bei Ihnen oder anderen führen.

1. Legen Sie den Gurt an.
2. Klicken Sie den Gurt an.
3. Die Abschirmung und der Maschinenhaken sollten auf Ihrer rechten Seite hängen.
4. Auch wenn Sie Linkshänder sind, hängen Sie die Maschine immer auf Ihrer rechten Seite ein.
5. Lösen Sie den Gurt mit dem Klickmechanismus.

**VORBEREITUNG**

- Lassen Sie Personen, die mit diesen Anweisungen nicht vertraut sind, oder Kinder diese Maschine nicht benutzen. Lokale Bestimmungen können das Alter des Benutzers begrenzen.
- Verwenden Sie die Maschine niemals, wenn sich Personen, insbesondere Kinder, oder Haustiere in der Nähe befinden. Halten Sie Personen mindestens 15 Meter fern.
- Verwenden Sie die Maschine nicht in der Nähe von Stromkabeln, halten Sie mindestens 10 Meter Abstand.
- Denken Sie bitte daran, dass der Benutzer für Unfälle oder Gefahren verantwortlich ist, die für Personen oder deren Besitz entstehen.
- Tragen Sie beim Gebrauch der Maschine immer einen Schutzhelm, Schutzkleidung, Gehörschutz und eine Schutzbrille.
- Tragen Sie immer festes Schuhwerk. Betreiben Sie die Maschine nicht barfuß oder in offenen Sandalen.
- Überprüfen Sie den Bereich, in dem die Maschine verwendet werden soll, gründlich und entfernen Sie alle Steine, Stöcke, Drähte, Knochen und andere Fremdkörper.

**Zusätzliche Vorbereitung des Freischneiders**

- Überprüfen Sie vor dem Gebrauch immer visuell, dass die Freischneiderscheibe nicht abgenutzt oder beschädigt ist. Ersetzen Sie ein abgenutztes oder beschädigtes Getriebe, um sicherzustellen, dass alles ordnungsgemäß funktioniert.

**Zusätzliche Vorbereitung des Rasenschneiders**

- Überprüfen Sie vor dem Gebrauch immer visuell, ob die Drähte am Rasentrimmer noch lang genug sind. Passen Sie die Länge der Drähte an, um sicherzustellen, dass alles richtig funktioniert. (siehe ‚Unterfaden einsetzen/wechseln‘)

**Zusätzliche Vorbereitung der Kettensäge**

- Überprüfen Sie vor dem Gebrauch immer visuell, ob die Zähne nicht abgenutzt oder beschädigt sind. Ersetzen Sie abgenutzte oder beschädigte Zähne, um sicherzustellen, dass alles ordnungsgemäß funktioniert.
- Prüfen Sie, ob sich genügend Motoröl im Öltank befindet.

**Zusätzliche Vorbereitung des Heckenschneiders**

- Überprüfen Sie vor dem Gebrauch immer visuell, dass die Zähne nicht abgenutzt oder beschädigt sind. Ersetzen Sie abgenutzte

oder beschädigte Zähne, um sicherzustellen, dass alles ordnungsgemäß funktioniert.



Diese Maschine wird ohne Kraftstoff und Öl geliefert. Bringen Sie vor dem Gebrauch Kraftstoff und Öl auf den richtigen Stand. Der Betrieb der Maschine ohne oder mit zu wenig Öl kann zu schweren Motorschäden führen, die nicht von der Garantie abgedeckt sind.

#### Mit Kraftstoff füllen

- Verwenden Sie immer Kraftstoff, der die folgenden Spezifikationen erfüllt: bleifreies Benzin, Oktanzahl mindestens 86.



Füllen Sie niemals Kraftstoff bei laufender Maschine nach. Füllen Sie nach Gebrauch der Maschine mindestens 15 Minuten lang Kraftstoff nach.



Rauchen Sie nicht in der Nähe der Maschine oder des Kraftstoffs. Füllen Sie niemals Kraftstoff in der Nähe von Funken, Flammen oder offenem Feuer nach.

- Nehmen Sie den Deckel von der Einfüllöffnung ab.
- Füllen Sie den Kraftstoff vorsichtig in die Einfüllöffnung. Füllen Sie den Tank nicht über die Oberkante des Kraftstofffilters hinaus.
- Setzen Sie den Deckel wieder auf die Einfüllöffnung.

#### Einfüllen von Motoröl

Verwenden Sie Viertakt-Motoröl. SAE 10W-30 ist für den allgemeinen Gebrauch bei allen Temperaturen geeignet. Andere Viskositäten können verwendet werden, wenn die Umgebungstemperatur innerhalb des Bereiches liegt.

- Entfernen Sie den Ölmesstab von der Einfüllstelle (Abb. B, 24).
- Füllen Sie Das Kurbelgehäuse mit der erhöhten Menge Öl.
- Bauen Sie den Ölmesstab wieder ein.

#### Restrisiken

- Selbst wenn Sie dieses Produkt gemäß allen Sicherheitsanforderungen verwenden, bleiben Beschädigungsrisiken bestehen. Die folgenden Zusätze können sich aus der Struktur und dem Design dieses Produkts ergeben:
- Es bestehen Risiken und die Gefahr von Sachschäden durch Zubehör von einem plötzlichen Aufprall auf nicht sichtbare Gegenstände beim Mähen.
- Es bestehen Risiken durch umherfliegende Objekte.
- Während eines langen Gebrauchs dieses Produktes ist der Benutzer Vibrationen ausgesetzt, was das sogenannte „Raynaud-Syndrom“ auslösen kann. Tragen Sie Handschuhe und halten Sie die Hände warm.
- Sollte eines der Symptome des „Raynaud-Syndroms“ auftreten, suchen Sie sofort einen Hilfe auf.
- Zu den Symptomen des „Raynaud-Syndroms“ zählen Taubheitsgefühl, Empfindlichkeitsverlust, Kribbeln, Schmerzen, Kraftverlust, Farbveränderungen durch Hautleiden. Diese Symptome treten normalerweise an Fingern, Händen oder Handgelenken auf. Das Risiko steigt bei niedrigen Temperaturen.
- Lange Lärmbelastung kann die Gesundheit des Benutzers beeinträchtigen. Bei der Verwendung des Geräts sollte immer ein Gehörschutz getragen werden.



Die Maschine darf nur für den vorgesehenen Zweck verwendet werden. Jede andere Verwendung gilt als unsachgemäße Verwendung. Für naturbedingte Schäden sind der Benutzer/Betreiber und der Hersteller verantwortlich.



Bitte beachten Sie, dass das Gerät nicht für den kommerziellen Gebrauch vorgesehen ist. Die Garantie erlischt, wenn das Gerät vor dem Export in einem kommerziellen, Handels- oder industriellen Umfeld verwendet wird.

#### NUTZUNG

- Prüfen Sie den Kraftstoffstand prüfen, füllen Sie bei Bedarf Kraftstoff nach. (Abb. J, Foto 1)

#### Schalter

1. Wenn eines der vier Werkzeuge (Freischneider, Rasenschneider, Kettensäge oder Heckenschneider) in die Arretierung (6) des Teleskoprohrs (8) gesteckt und mit der Schraube fixiert wird, kann die Maschine verwendet werden.
2. Legen Sie den Gurt gemäß den Anweisungen an. Siehe „Tragegurt zusammenbauen“.
3. Bringen Sie die Drossel in die Position ON (Abb. A, 4).
4. Legen Sie Ihre Hand auf die Maschine und ziehen Sie mit der anderen Hand am Starterseil (Abb. B, 26), bis Sie einen Widerstand spüren. Ziehen Sie dann kräftig (Abb. J, Foto 2). Wiederholen Sie das, bis die Maschine startet.
5. Wenn die Maschine startet, stellen Sie die Drossel in die Position OFF.
6. Lassen Sie das Starterseil NICHT los, sondern führen Sie das Starterseil langsam zurück.
7. Drücken Sie nach dem Anlassen des Motors gleichzeitig den Ein/Aus-Schalter (Abb. A, 3) und die Gashebelsperre (Abb. A, 2). Dadurch wird die Maschine auf Schnittgeschwindigkeit beschleunigt.
8. Hängen Sie die Maschine am Schultergurtring (4) am Tragegurt auf.
9. Tragen Sie das Gerät auf der rechten Seite, halten Sie den Griff (6) mit der linken Hand, auch wenn Sie auf der linken Seite sind.
10. Lassen Sie die Maschine vor dem Gebrauch eine Weile aufwärmen.

#### Ausschalten

Um die Maschine anzuhalten, lassen Sie den Gashebel los und stellen Sie den Ein/Aus-Schalter (Abb. A, 3) auf die Position OFF. Wenn sie sich nicht bereits in der OFF-Position befindet, bringen Sie die Drossel in die OFF-Position (Abb. A, 4). Wenn der Ein/Aus-Schalter losgelassen wird, sollte er in seine Ausgangsposition zurückkehren und der Motor sollte stoppen. Wenn nicht, verwenden Sie das Gerät nicht erneut.

#### TIPPS FÜR RICHTIGES ARBEITEN

##### Tipps für richtiges Arbeiten mit dem Rasenschneider

- Schneiden Sie langes Gras stufenweise ab, zuerst die oberste Schicht, dann etwas tiefer und zuletzt die gewünschte Höhe.

##### Tipps für richtiges Arbeiten mit dem Freischneider

- Berücksichtigen Sie die Drehrichtung der Scheibe. Machen Sie die Schnittbewegungen immer von links nach rechts.



Die Scheibe dreht sich gegen den Uhrzeigersinn. Das Schneiden von links nach rechts verhindert Rückschlagen und Abstoßen des Schneiders.

##### Tipps für richtiges Arbeiten mit der Kettensäge

- Verwenden Sie die Kettensäge nur zum Schneiden von Ästen.
- Stellen Sie sicher, dass Sie den Ast, den Sie schneiden möchten, deutlich sehen können.
- Schneiden Sie nicht in Gestrüpp oder kleine Äste, da dies die Säge blockieren könnte.

**Tipps für richtiges Arbeiten mit dem Heckenschneider**

- Stellen Sie sicher, dass Sie eine gute Sicht auf den Strauch haben, den Sie schneiden möchten.
- Versuchen Sie nicht, Äste zu schneiden, sondern verwenden Sie dazu die Kettensäge.

**WARTUNG UND LAGERUNG**

- Überprüfen Sie, ob alle Muttern, Bolzen und Schrauben fest angezogen sind, um sicherzustellen, dass die Maschine sicher funktioniert.
- Um die Brandgefahr zu verringern, lassen Sie den Motor vor der Lagerung abkühlen und halten Sie alle Teile frei von Gras, Schilf, Moos, Blättern oder Sand.
- Überprüfen Sie die Maschine regelmäßig und ersetzen Sie abgenutzte oder beschädigte Teile aus Sicherheitsgründen.
- Wenn der Öltank geleert werden muss, sollte dies im Freien erfolgen. Der abgelassene Kraftstoff muss in einem Behälter gelagert werden, der speziell für die Lagerung von Öl ausgelegt ist, oder ordnungsgemäß entsorgt werden.
- Das Gerät muss während des Transports gesichert sein, um Unfälle und Verletzungen zu vermeiden.
- Lagern Sie die Maschine an einem gut belüfteten, trockenen Ort.

**Reinigung**

- Die Maschine muss nach jedem Gebrauch gründlich gereinigt werden. Dies gilt insbesondere für den Boden und die Schneideblätter.

**Motorkraftstoff (Abb. J)**

- Stellen Sie sicher, dass sich das Gerät auf einer ebenen Oberfläche befindet.
- Wechseln Sie jedes Jahr das Benzin, das älter als einen Monat oder 25 Betriebsstunden ist.
- Verwenden Sie nur das empfohlene Benzin.
- Lassen Sie das Benzin in einen geeigneten Behälter ab.
- Fügen Sie das neue Benzin hinzu.
- Entsorgen Sie das verbrauchte Benzin gemäß den aktuellen Bestimmungen.

**Prüfen des Ölstands**

- Sie sollten den Ölstand immer überprüfen, bevor Sie beginnen.
- Entfernen Sie den Ölmesstab von der Einfüllstelle.
- Reinigen Sie den Ölmesstab.
- Führen Sie den Ölmesstab einige Sekunden lang in die Einfüllöffnung ein, bevor Sie ihn wieder herausziehen.
- Prüfen Sie den Ölstand. Der Ölstand sollte zwischen hoch und niedrig liegen.
- Wenn der Füllstand unter dem Level liegt, fügen Sie Öl hinzu. Verwenden Sie einen Trichter, um Verschütten zu vermeiden.
- Setzen Sie den Ölmesstab ein.

**Ölwechsel**

- Sie sollten das Öl nach den ersten 20 Betriebsstunden und dann alle 100 Stunden oder 6 Monate wechseln.
- Stellen Sie einen Behälter unter die Ablassstelle.

- Entfernen Sie den Ölmesstab von der Einfüllstelle.
- Entfernen Sie die Ablassschraube.
- Lassen Sie das Öl in den Sammelbehälter laufen.
- Bringen Sie die Ablassschraube wieder an und ziehen Sie sie fest an.



Beim Ablassen des Öls muss der Kraftstofftank leer sein. Lassen Sie den Motor laufen, bis er aufgrund von Kraftstoffmangel stoppt.

**Prüfen des Ölstands der Kettensäge**

Stellen Sie sicher, dass sich das Gerät auf einer ebenen Oberfläche befindet.

Schrauben Sie den Tankdeckel (17) gegen den Uhrzeigersinn ab. Der Ölstand sollte mindestens dem auf dem Öltank angegebenen Mindeststand entsprechen.



Lassen Sie die Kettensäge niemals ohne oder mit zu wenig Kettensägenöl laufen. Dies kann die Kettensäge ernsthaft beschädigen.

- Wechseln Sie das Kettensägenöl jedes Jahr vor Saisonbeginn, wenn der Motor warm ist.
- Verwenden Sie nur das empfohlene Kettensägenöl.
- Lassen Sie das Kettensägenöl in einen geeigneten Behälter ab.
- Füllen Sie das neue Kettensägenöl bis zum auf dem Öltank angegebenen Höchststand nach.
- Entsorgen Sie das Altöl gemäß den aktuellen Bestimmungen.

**Zähne ein- und ausbauen (Kettensäge und Heckenschneider)**

- Abgenutzte Zähne führen zu einer niedrigen Leistung und zur Überlastung des Motors.
- Überprüfen Sie vor jedem Gebrauch den Zustand der Zähne. Schärfen Sie die Zähne oder ersetzen Sie sie bei Bedarf durch neue. Es wird empfohlen, dies von einem Spezialisten durchführen zu lassen.



Tragen Sie robuste Arbeitshandschuhe.

**Einlegen und Entfernen der Scheibe (Freischneider)**

- Eine abgenutzte Scheibe führt zu niedriger Leistung und überlastet den Motor.
- Überprüfen Sie vor jedem Gebrauch den Zustand der Scheibe. Ersetzen Sie gegebenenfalls das Getriebe durch ein neues.

**Einstellen der Drahtlänge (Rasenschneider)**

- Pasen Sie einen zu kurzen Faden an, wie unter „Einsetzen/ Auswechseln des Unterfadens“ beschrieben.

## WARTUNGSPLAN

Artikel	Maßnahme	Vor jedem Gebrauch	Alle 25 Stunden	Alle 50 Stunden	Alle 100 Stunden
Komplette Maschine	Überprüfen Sie den Zustand und ersetzen Sie gegebenenfalls beschädigte Teile	X			
Zugängliche Schrauben und Muttern	Prüfung	X			X
Kettenrad	Prüfen, ggf. ersetzen	X			
Kraftstofftank	Überprüfen, reinigen	X	X		
Luftfilter	Überprüfen, reinigen	X	X		
Zündkerze	Prüfen, anpassen			X	
Luftkühlung (Abb. B, 27)	Reinigen		X		
Auspuff, Funkenschutz und Zylinderauspuff.	Reinigen			X	
Sägenkette	Prüfen, ölen, schärfen oder ggf. ersetzen	X	X		
Schwert	Prüfen, drehen, reinigen, ölen	X	X		
Schneideblatt	Überprüfen Sie die korrekte Montage	X			
Übertragung	Einfetten		X		

## PROBLEME UND LÖSUNGEN

Problem	Mögliche Ursache	Lösung
Motor startet nicht.	Die Zündkerze zündet nicht.	Passen Sie sie an oder ersetzen Sie sie.
	Zu viel Kraftstoff im Brennraum.	Trocknen oder ersetzen Sie die Zündkerze.
	Schlechter Kraftstoff oder Wasser im Tank.	Ersetzen Sie den Kraftstoff.
	Die Kraftstoffzufuhr ist verstopft.	Reinigen Sie die Rohre.
Gerät arbeitet unregelmäßig.	Verschlossene Kolbenringe.	Ersetzen Sie sie.
	Die Zündkerze ist nicht festgezogen.	Passen Sie sie an oder ersetzen Sie sie.
	Schlechter Kontakt zwischen Zündkerzenklappe und Zündkerze.	Reinigen, reparieren, ggf. ersetzen.
	Verschmutzter Luftfilter.	Reinigen Sie den Luftfilter.
	Die Drossel ist offen.	Stellen Sie die Drossel auf die Position „Run“.
	Ein/Aus-Schalter ist defekt.	Lassen Sie ihn von einem autorisierten Installateur reparieren.
Der Motor ist überhitzt.	Die Lüftungsschlitze sind verstopft.	Entfernen Sie den Schmutz aus den Lüftungsschlitzen.
	Falsche Zündkerze.	Installieren Sie die richtige Zündkerze.
Die Zähne des Heckschneiders werden heiß.	Die Zähne sind beschädigt.	Ersetzen Sie die Schermesser (Installateur).
	Zu viel Reibung durch mangelnde Schmierung.	Einfetten.
Die Säge wird langsamer, die Kette springt ab.	Die Kettenspannung ist unzureichend.	Passen Sie die Kettenspannung an.
Die Kette wird heiß, Rauchentwicklung beim Sägen, Verfärbung des Holzes.	Zu wenig Kettenöl.	Prüfen Sie den Ölstand prüfen füllen Sie bei Bedarf Kettenöl nach. Prüfen Sie das Automatik-Ölsystem und reinigen Sie bei Bedarf die Ölablaufrinne. (Installateur).
Schlechte Schneidleistung.	Die Kette/Säge/Schere ist stumpf.	Prüfen und Schleifen (Installateur).
	Die Kettenspannung ist unzureichend.	Passen Sie die Kettenspannung an.
	Die Drahtspule ist leer.	Legen Sie den Faden in den Spulenkörper oder ersetzen Sie den Spulenkörper.

HYUNDAI

HYUNDAI

**TECHNISCHE DATEN**

Kombinationswerkzeuge		
Motor	type	luftgekühlt, 4-Takt
Leistung	kW	0,8
Leerlauf	min <sup>-1</sup>	3.000
Ladegeschwindigkeit	min <sup>-1</sup>	6.500
Gewicht (gebrauchsfertig)	kg	14,2
Spulengeschwindigkeit	min <sup>-1</sup>	3.000
max. Geschwindigkeitsspule	min <sup>-1</sup>	9.500
Verschiebung	cm <sup>3</sup>	31
Treibstofftank Kapazität	l	0,95
Treibstoffart	bleifrei	Euro 95 (E10)
Motoröl	g/h	4-Takt-Motorenöl
Warenkorb Inhalt	ml	950
Zündkerzentyp	type	C.D.I.
Elektrodenabstand der Zündkerze	mm	0,6-0,7
Schalldruck L <sub>PA</sub> *	dB(A)	117
Schallleistung L <sub>WA</sub> **	dB(A)	112
Vibrationen***	m/s <sup>2</sup>	7.912

\* K<sub>PA</sub>: 107,6 dB(A)  
 \* K<sub>WA</sub>: 112 dB(A)  
 \*K: 1,5 m/s<sup>2</sup>

Rasenschneider		
Schneidkreis	Ø mm	440
Drahtstärke	mm	2,5
Drahtlänge	m	3
Drehzahl der Spule	min <sup>-1</sup>	3.000
max. Drehzahl der Spule	min <sup>-1</sup>	9.500
Schalldruck L <sub>PA</sub> *	dB(A)	96,2
Schallleistung L <sub>WA</sub> **	dB(A)	105,4
Vibration		
am Ein/Aus-Schalter ***	m/s <sup>2</sup>	8.303
am Griff***	m/s <sup>2</sup>	7.723

\* K<sub>PA</sub>: 96,2 dB(A)  
 \* K<sub>WA</sub>: 105,4 dB(A)  
 \*K: 1,5 m/s<sup>2</sup>

Freischneider		
Schneidkreis	Ø mm	255
Schneideblattdrehzahl	min <sup>-1</sup>	6.500
Max. Drehzahl des Schneideblattes	min <sup>-1</sup>	9.500
Schalldruck L <sub>PA</sub> *	dB(A)	107,6
Schallleistung L <sub>WA</sub> **	dB(A)	112
Vibration		
am Ein/Aus-Schalter ***	m/s <sup>2</sup>	7.912
am Griff***	m/s <sup>2</sup>	8.254

\* K<sub>PA</sub>: 107,6 dB(A)  
 \* K<sub>WA</sub>: 112 dB(A)  
 \*K: 1,5 m/s<sup>2</sup>

Kettensäge		
Schwert	type	normal
Kette	type	normal
Kettendrehzahl	m/s	15,5
Fassungsvermögen Öltank	cm <sup>3</sup>	130
Ölsorte		Kettensägenöl
Schalldruck L <sub>PA</sub> *	dB(A)	96,2
Schallleistung L <sub>WA</sub> **	dB(A)	105,4
Vibration		
am Ein/Aus-Schalter ***	m/s <sup>2</sup>	8.303
am Griff***	m/s <sup>2</sup>	7.723

\* K<sub>PA</sub>: 96,2 dB(A)  
 \* K<sub>WA</sub>: 105,4 dB(A)  
 \*K: 1,5 m/s<sup>2</sup>

Heckenschneider		
Schnittlänge	mm	390
max. empfohlene Aststärke	mm	24
Leerlaufdrehzahl	min <sup>-1</sup>	3.000
max. U/min	min <sup>-1</sup>	9.500
Schalldruck L <sub>PA</sub> *	dB(A)	96,2
Schallleistung L <sub>WA</sub> **	dB(A)	105,4
Vibration		
am Ein/Aus-Schalter ***	m/s <sup>2</sup>	8.303
am Griff***	m/s <sup>2</sup>	7.723

\* K<sub>PA</sub>: 96,2 dB(A)  
 \* K<sub>WA</sub>: 105,4 dB(A)  
 \*K: 1,5 m/s<sup>2</sup>

 Tragen Sie Schutzhandschuhe.

 Tragen Sie einen Gehörschutz.

 **GARANTIE**  
 Siehe beiliegende Garantiebestimmungen.

 **UMWELT**  
 Ihr Produkt, das Zubehör und die Verpackung sollten umweltfreundlich getrennt recycelt werden.

**Nur für EG-Länder**  
 Entsorgen Sie Elektrowerkzeuge nicht über den Hausmüll. Entsprechend der Europäischen Richtlinie 2002/96/EG für Elektro- und Elektronikschrott sowie für die Umsetzung im Hinblick auf die nationalen Gesetze müssen ausgediente Elektrowerkzeuge getrennt gesammelt und umweltfreundlich entsorgt werden.

Änderungen vorbehalten; Spezifikationen können ohne weitere Benachrichtigung geändert werden.



# MULTI-TRÄDGÅRDSVERKTYG 57181

## VARNING



Läs alla säkerhetsvarningar och alla anvisningar. Fel som uppstår till följd av att varningarna och anvisningarna nedan inte följts kan orsaka elchock, brand och/eller allvarliga kroppsskador. **Spara alla varningar och anvisningar för framtida referens.**

Följande symboler används i den här handboken och/eller på maskinen:



Anger risk för personskador eller skador på maskinen.



Läs handboken noggrant innan du sätter på maskinen.



Viktig information om användningen av maskinen.



Bär hörselskydd.



Bär andningsskydd.



Bär skyddshjälm.



Bär skyddsvisir.



Bär skyddsglasögon.



Bär skyddshandskar.



Bär skyddsskor.



Bär kläder som täcker din kropp.



Fara för flygande föremål.



Håll åskådare på ett avstånd av minst 15 m från maskinen.



Rök inte när du använder maskinen.



Undvik att andas in avgaser.



Explosionsrisk.



Ta hänsyn till skivans rotationsriktning.



Se till att det är ett avstånd på minst 10 meter mellan kraftledningarna och maskinen.



Använd maskinen endast utomhus.

## SÄKERHETSVARNINGAR

lakttag vid bruk av maskinen alltid de bifogade säkerhetsvarningarna och de tillkommande säkerhetsvarningarna.

## FÖR DIN SÄKERHET

### Använd maskinen på rätt sätt

- Denna maskin är endast godkänd för användning i enlighet med beskrivningarna och säkerhetsinstruktionerna som står i denna handbok. Maskinen är inte avsedd för kommersiellt bruk.
- Användaren är ansvarig för eventuell personskada på tredje part och/eller materiell skada.
- Tillverkaren ansvarar inte för skador orsakade av ändringar som användaren gjort på maskinen.

### Läs säkerhetsanvisningarna och användarhandboken

- Läs denna handbok noggrant innan du använder maskinen.
- Förvara denna handbok på ett säkert ställe för framtida konsultation.
- Låt inte barn eller andra personer som inte känner till maskinen använda den.
- Om maskinen byter ägare, ska bruksanvisningen medfölja maskinen.

### Allmänna säkerhetsanvisningar

- Följ alla säkerhetsanvisningar! Du utsätter dig själv och andra för fara om du ignorerar dem.
- Kontrollera maskinen före användning. Byt ut skadade delar. Kontrollera bränslemängden. Se till att alla fästordningar är åtdragna. Underlåtenhet att följa dessa instruktioner kan leda till allvarlig skada för föraren och åskådare samt skada maskinen.
- Använd maskinen endast om den är i perfekt skick. En defekt maskin eller del får endast repareras av en kvalificerad tekniker.
- Använd inte maskinen i närheten av brandfarliga vätskor eller gaser!
- Förhindra att en avstängd maskin slås på oavsiktligt.
- Håll barn på avstånd från maskinen. Förvara apparaten utom räckhåll för barn och obehöriga.
- Överbelasta inte maskinen. Använd endast maskinen för det syften den har konstruerats för.
- Använd den personliga skyddsutrustning som krävs.
- Arbeta alltid med omsorg och endast vid god hälsa: Uppför dig ansvarsfullt. Du kan inte använda maskinen på ett säkert sätt om du är trött, sjuk, påverkad av alkohol, läkemedel eller droger.
- Den här maskinen är inte avsedd att användas av personer (inklusive barn) med nedsatt fysisk, sensorisk eller mental förmåga eller bristande erfarenhet och kunskap, såvida de inte har fått tillsyn eller instruktioner om användning av maskinen av en person som är ansvarig för dem.
- Barn bör övervakas så att de inte leker med maskinen.
- Följ alltid gällande nationella och internationella säkerhets-, hälso- och arbetsföreskrifter.
- Reservdelar och tillbehör måste uppfylla tillverkarens krav. Använd därför originalreservdelar och endast originaltillbehör eller reservdelar och tillbehör som rekommenderas av tillverkaren.
- Allt reparationsarbete måste utföras av ett specialiserat företag.

### Ytterligare säkerhetsinstruktioner för kedjesågar

- Motorsågar bör inte användas av ungdomar under 18 år eller av personer som inte är tillräckligt bekanta med maskinens användning.
- Se till att motorsågen är fullständigt och korrekt monterad.
- Kontrollera att stängen är ordentligt monterad, att kedjan har rätt spänning och att kedjebromsen fungerar som den ska.
- Kontrollera alla skruvanslutningar regelbundet.

- Kontrollera regelbundet om oljetanklocket läcker. Sätt tillbaka ett skadat lock och tätningar.
- Se till att det inte finns några andra personer eller djur i arbetsområdet innan du använder maskinen.
- Se till att arbetsområdet är fritt från hinder.
- Vidrör inte motorn! Det blir väldigt varmt under användning och förblir varmt en kort stund efter att motorn stängts av.
- Förhindra att maskinen startas oavsiktligt. Var koncentrerad när du ska börja använda maskinen. Användaren och maskinen måste vara i ett stabilt läge innan maskinen startas. Följ instruktionerna för att starta och stoppa motorn.
- Håll alltid ett öga på arbetsområdet för att undvika att människors och djurs säkerhet äventyras.
- Inga andra personer eller djur bör vara inom 15 meter från arbetsområdet för att undvika skador från flygande träflisor.
- Arbeta aldrig i svagt ljus eller dåligt väder.
- Klipp- och beskärningsarbeten får endast utföras av erfarna personer. Undvik aktiviteter som du inte har tillräcklig erfarenhet för att utföra. Slarvig hantering av maskinen kan leda till allvarliga och dödliga skador!
- Såga bara i trä Använd endast motorsågen för det syften den har konstruerats för.
- Undvik att skära i buskar, eftersom små grenar kan fastna i kedjan och kastas ut okontrollerat.
- Se till att du står stadigt. Var särskilt försiktig när du arbetar på sluttande mark!
- Håll kedjesågen ordentligt med båda händerna. Ta tag i det bakre handtaget med din högra hand och det främre handtaget med din vänstra hand, även om du är vänsterhänt.
- Släpp inte av handtagen!
- Håll handtagen rena, torra och fria från olja och smörjfett. Smutsiga handtag är hala, så det finns ingen bra kontroll över greppet.
- Håll kroppsdelarna borta från den roterande sågen. Se till att sågkedjan inte rör vid något innan du skär ovanför axelhöjd! Böj dig inte och luta dig inte tillbaka!
- På en hal yta eller på en stegge kan du tappa balansen och därmed förlora kontrollerna över motorsågen.
- Sträck inte armarna för långt framåt.
- Var försiktig när du går bakåt. Snubblingsrisk!
- Skär alltid med hög kedjehastighet.
- Klipp inte trästycken som är spända.
- Arbeta aldrig ensam! Se till att du kan ringa, träffa eller på annat sätt kommunicera med en annan person som kan ge dig första hjälpen i en nödsituation.
- Stäng av maskinen och vänta på att kedjan stannar helt innan du ställer undan maskinen.
- Stäng av motorn och aktivera kedjebromsen innan du rör dig. Bär alltid motorsågen med skyddshylsan över kedjan
- Använd aldrig maskinen i fuktig eller våt miljö.
- Förvara maskinen på torr, stängd plats.
- Spraya aldrig vatten eller andra vätskor på maskinen.
- Håll maskinen torr, ren och dammfri. Rengör maskinen efter varje användning. Följ instruktionerna för rengöring och förvaring av maskinen.

#### Ytterligare säkerhetsinstruktioner för gräs-/busktrimmer

- Gräs- och busktrimmern får inte användas av barn eller utbildade personer.
- Ha på dig robusta skor eller stövlar för att skydda fötterna.
- Ha på dig långbyxor för att skydda benen.
- Inspektera enheten före varje användning. Använd inte apparaten om den är skadad.
- Använd inte apparaten om barn och/eller djur är i närheten.
- Använd aldrig apparaten utan skyddsskåpan.
- Ta bort pinnar, stenar, trådar och andra hinder från arbetsområdet.

- Använd maskinen endast i upprätt läge med skärhuvudet riktat mot marken. Slå aldrig på apparaten i något annat läge.
- Håll alltid händer och fötter borta från skärbladen.
- Undvik kontakt med skärbladen.
- Stäng av apparaten och vänta på att motorn stannar helt innan du ställer undan apparaten. Försök aldrig att stoppa ett skärblad själv.
- Använd endast de skärklingar som rekommenderas av tillverkaren.
- Personer som bär pacemaker bör rådfråga en behandlande läkare före användning. Elektromagnetiska fält kan orsaka störningar eller påverka pacemakers funktion.

#### Extra säkerhetsregler för häcktrimmers

- Häcktrimmern får inte användas av barn eller utbildade personer.
- Inspektera enheten före användning. Enheten får inte användas vid skada.
- Skadade skärblad måste repareras eller bytas ut av en kvalificerad tekniker innan du fortsätter att arbeta med enheten.
- Om enheten är skadad, ska skadan repareras av en auktoriserad reparatör.
- Använd inte apparaten om barn och/eller djur är i närheten.
- Använd endast enheten i dagsljus eller i god belysning.
- Använd aldrig enheten utan skyddsskåpa.
- Kontrollera alltid saxens skick före användning. Använd inte enheten om saxen uppvisar tecken på slitage.
- Undvik all kontakt med hårda föremål under användningen.
- Håll alltid händer och fötter borta från saxen.
- Personer som bär pacemaker bör rådfråga en behandlande läkare före användning. Elektromagnetiska fält kan orsaka störningar eller påverka pacemakers funktion.

#### Säkerhetsanvisningar för maskiner med en 4-steps bensinmotor



Bensin är mycket brandfarligt och bränsleångor kan explodera vid antändning.

#### Vidta följande försiktighetsåtgärder:

- Förvara bensin endast i godkända behållare.
- Förhindra att spilld bensin antänds. Starta inte motorn förrän bensinångorna är borta.
- Stäng alltid av motorn och låt den svalna innan du fyller tanken. Ta aldrig bort tanklocket eller fyll tanken när motorn fortfarande är varm. Använd inte maskinen utan att skruva på bränslelocket. Skruva alltid av bränslelocket långsamt för att sakta släppa ut trycket i tanken.
- Blanda och tillsätt bensin endast på ett rent, väl ventilerat område eller utomhus i skydd från gnistor eller eldslågor. Lossa långsamt tanklocket när motorn är avstängd. Rök inte när du blandar eller tillsätter bensin. Ta bort utspilld bensin omedelbart.
- Flytta maskinen minst 10 m från påfyllningsområdet innan du startar motorn. Rök inte och håll gnistor och lågor borta från området när du tankar eller använder maskinen.
- Byt ut ett skadat avgas-, tank- eller bränslelock.

#### Underhåll

- Håll maskinen torr, ren och dammfri. Rengör maskinen efter varje användning. Följ instruktionerna för rengöring och förvaring av maskinen.
- Stoppa motorn och ta bort tändstiftslocket innan du utför något underhållsarbete.
- Endast underhåll och felsökning som beskrivs i denna handbok ska utföras här. Allt annat underhållsarbete måste utföras av en kvalificerad tekniker.

**Innan användning**

- Undvik personskador! Innan du utför något arbete (t.ex. underhåll och justeringar) på maskinen:
- Stäng av motorn.
- Vänta tills alla roterande delar har avstannat.
- Ta bort tändstiftslocket.
- Låt motorn svalna (cirka 30 minuter).
- Efter användning
- Ta alltid bort tändstiftslocket när du lämnar maskinen.

**BESKRIVNING (FIG. A + B)**

1. Spjällventilens spak
2. Spjällventilens säkerhet
3. Omkopplare på/av
4. Axelbandsring
5. Rör
6. Handtag
7. Spakhandtag
8. Teleskoprör
9. Teleskoprörets skruv
10. Skärblad för busktrimmer, 3 tänder
11. Skyddslock
12. Klipp med gräsklipparens trimmer
13. Klippblad för busktrimmer, 8 tänder
14. Förlängningsrör med lås
15. Förlängningsrör
16. Kedjesåg
17. Kedjesågens oljetank
18. Häcktrimmer
19. Låsknapp för häcktrimmer
20. Tändstiftslock
21. Luftfilterlock
22. Choke
23. Bränsletanklock
24. Oljemätsticka
25. Gastank
26. Startrep

**Förpackningens innehåll**

- Motor med teleskoprör
- Gräs-/busktrimmer
- Gräs-/busktrimmerns skyddslock
- Kedjesåg
- Häcktrimmer
- Förlängningsrör med lås
- Förlängningsrör
- 2 häcktrimmerskydd
- Kedjesågens skyddskåpa
- Handtag
- Fjädringsögla
- Busktrimmer med 2 skärblad
- Grästrimmerns trådspolen
- Skydd
- Verktygsuppsättning
- Bruks
- Säkerhetsbestämmelser
- Garanti och service
- Kontakta din leverantör om delar saknas eller är skadade.

**MONTERING**

Innan du börjar arbeta med enheten, måste du ta bort tändstiftslocket.

**Montering av handtaget (fig. C)**

1. Skjut rören till höger
2. Placera den nedre halvan av handtaget i spåret.
3. Fäst den övre halvan av handtaget med fyra insexskruvar.

**Montering av häcksatrimmern (fig. D)**

1. Placera häcksaxen på en stabil arbetsyta. Ta bort mittskruven och förvara den på ett säkert ställe.
2. Lossa den andra skruven.
3. Skjut in axeln i häcktrimmern och håll positioneringshållet vänt uppåt.
4. Skjut in häcktrimmerns axel tills du kan se hålet.
5. När axeln är placerad kan du sätta i och dra åt mittskruven och sedan dra åt den andra balken.

**Justera häcktrimmerhuvudet (fig. E)**

1. Huvudet kan rotera 90° i båda riktningarna och ger en total rörelse på 180°.
2. För att justera huvudet, dra ut låsstiftet och tryck på handtagen för att flytta saxen till önskat läge.
3. Smörj nipplarna.

**Montering av grästrimmern (fig. F)**

1. Ta bort låsmuttern, locket i rostfritt stål, distansstycket och drivenhetens distansstycke i denna ordning.
2. Placera kåpan över den gängade enheten, rikta in de tre hålen och säkra på plats med 3 insexskruvar. Dra åt med insexnyckeln.
3. Placera skivan över den gängade drivenheten. Fäst sedan trimmerhuvudet på gänganordningen - dra åt moturs.
4. Rikta in hålet på enhetens distansstycke med spåret på skyddet och lås sedan axeln med insexnyckeln.
5. När axeln är låst, dra åt trimmerhuvudet.

**Sätta i / byta ut skärtråd (fig. G)**

1. Pressa in kontakthuvudet i spåren på båda sidor och dra av toppen. Ta bort spolen, fjädern och brickan från spindeln.
2. Ta ett 3 meters 2,5 mm tjockt nylon snöre och vik det på mitten.
3. Med spindeln vänd bort från vänsterhanden, ta änden med ögla och lägg den runt hållaren mitt på spolen.
4. Vrid nylon snöret moturs runt spolen till cirka 150 mm. Sätt sedan tillbaka spolen i spindeln.
5. Mata ledningen genom de två skårorna i spindeln och sätt tillbaka ringen och fjädern i spolen.
6. Återanslut spindeln i önskat läge.

**Montering av busktrimmern (fig. H)**

(Instruktioner för en 3 eller 5 knivar).

1. Montera distansstycken.
2. kniven ock
3. distansstycke över enheten.
4. Placera locket av rostfritt stål över ställdonet, dra åt med skiftnyckeln. Dra åt låsmuttern med Allen-skruvmejseln.
5. För in de två bultarna genom skyddskåpan uppifrån. Placera eggen över bultarna längst ner på skyddet och säkra med de två muttrarna. Dra åt med insexnyckeln och skiftnyckeln.

**Kedjesågens aggregat (fig. I)**

Använd robusta arbetshandskar.

1. Placera alla motorsågsdelar på en stabil arbetsyta. Ta bort kåpan genom att skruva loss kåpans frigöringsratt.
2. Placera kedjan på kedjedrevet och se till att det matchar den riktning som anges av pilarna som visas på bilden.
3. Med kedjan lindad runt stängen, linda kedjan runt kedjehjulet och rikta sedan in spännet mot spännet på locket.

- Sätt tillbaka locket och se till att det är rätt inriktat. Du kan behöva flytta kedjan.
- När kåpan är fäst på plats, justera kedjespänningen så att ett maximalt fall på 5 mm kan uppnås när den dras bort från stängen.



Motorsågen innehåller inte motorsågsolja när den levereras. Därför ska du se till att motorsågen innehåller olja innan du startar motorn. Oljenivån i kedjesågen måste kontrolleras varje gång, innan något arbete utförs. Läs av mängden motorsågsolja som finns på motorsågens oljetank.

#### Montering av bärselen (fig. K)

Använd alltid den medföljande selen när du använder maskinen. Se till att maskinen är ordentligt fastsatt på remmen.



Användning av maskinen utan sele kan leda till skada för dig själv eller andra.

- Sätt på kablaget.
- Klicka på kablaget.
- Skärmen och maskinkroken ska hänga på din högra sida.
- Även om du är vänsterhänt, häng alltid maskinen på din högra sida.
- Lossa selen med klickmekanismen.

#### FÖRBEREDELSE

- Låt inte personer som inte känner till dessa instruktioner eller barn använda maskinen. Lokala bestämmelser kan begränsa användarens ålder.
- Använd inte maskinen om andra, särskilt barn och/eller djur, är i närheten. Håll människor på ett avstånd av 15 meter.
- Använd inte maskinen i närheten av elkablar, håll dig på minst 10 meters avstånd.
- Observera att operatören eller användaren är ansvarig för olyckor eller faror för andra personer eller deras egendom.
- Använd alltid skyddshjälm, skyddskläder, hörselskydd och skyddsglasögon när du använder maskinen.
- Använd alltid robusta skor. Använd inte maskinen när du är barfota eller har på dig öppna sandaler.
- Kontrollera noggrant området där maskinen ska användas och ta bort alla stenar, pinnar, ledningar, ben och andra främmande föremål.

#### Ytterligare förberedelser för busktrimmern

- Kontrollera alltid visuellt att busktrimmerskivan inte är sliten eller skadad före användning. Byt ut en sliten eller skadad enhet för att säkra att allt fungerar som det ska.

#### Ytterligare förberedelse för grästrimmern

- Kontrollera alltid visuellt att ledningarna fortfarande är tillräckligt långa på grästrimmern före användning. Justera längden på ledningarna så att allt fungerar korrekt. (se "Sätta in/byta ut spoltråden")

#### Ytterligare förberedelser för kedjesågen

- Kontrollera alltid visuellt att motorsågens tänder inte är slitna eller skadade före användning. Byt ut slitna eller skadade tänder för att se till att allt fungerar som det ska.
- Kontrollera att det finns tillräckligt med motorolja i oljetanken.

#### Ytterligare förberedelse för häcktrimmern

- Kontrollera alltid visuellt att häcktrimmerns tänder inte är slitna eller skadade före användning. Byt ut slitna eller skadade tänder för att se till att allt fungerar som det ska.



Denna maskin levereras utan bränsle och olja. Fyll på med bränsle och olja till rätt nivå före användning. Att använda maskinen utan olja eller för lite olja kan orsaka allvariga skador på motorn som inte täcks av garantin.

#### Påfyllning av bränsle

Använd alltid bränsle som uppfyller följande specifikationer: blyfri bensin, oktantal på minst 86.



Fyll aldrig på med bränsle medan maskinen är igång. Låt maskinen fyllas på med bränsle i minst 15 minuter efter användning.



Rök inte när du använder maskinen eller står i närheten av bränsle. Tanka aldrig nära gnistor, eldslågor eller öppen eld.

- Ta bort locket från påfyllningslocket.
- Håll försiktigt bränslet i påfyllningsöppningen. Fyll inte bränsletanken så att bränslefiltret täcks.
- Sätt tillbaka locket på påfyllningsöppningen.

#### Påfyllning av motorolja

- Använd 4-takts motorolja. SAE 10W-30 lämpar sig för allmän användning vid alla temperaturer. Annan viskositet kan användas när omgivningstemperaturen ligger inom intervallet.
- Ta ut oljemätsticken ur påfyllningsröret (fig. B, 24).
- Fyll vevhuset med mer olja.
- Sätt i oljemätsticken.

#### Övriga risker

- Även om du använder denna produkt i enlighet med alla säkerhetskrav kvarstår de potentiella riskerna för personskador och materiella skador. Följande möjliga förlängningar av produktens struktur och konstruktion:
- Det finns risk för person- och egendomsskador från redskap eller effekter av dolda föremål vid klippning.
- Det finns en risk för flygande föremål.
- Långvarig användning av denna produkt utsätter användaren för vibrationer och kan orsaka så kallade "vita fingrar"-syndromet. Använd handskar för att skydda händerna.
- Om något av symtomen på "vita fingrar-syndromet" skulle inträffa, uppsök omedelbart läkare.
- Symtom på "vita fingrar" inkluderar domningar, känslighetsförlust, stickningar, smärta, förlust av styrka, färgförändringar eller hudproblem. Dessa symtom uppträder vanligtvis på fingrar, händer eller handleder. Risken ökar vid låga temperaturer.
- Lång exponering för buller kan påverka användarens hälsa. Du bör alltid bära hörselskydd när du använder enheten.



Maskinen får endast användas för sitt avsedda syfte. All annan användning anses vara felaktig. Användaren/operatören och tillverkaren ansvarar för skador som orsakas av naturen.



Tänk på att enheten inte är avsedd för kommersiellt bruk. Garantin upphör att gälla om enheten används i en kommersiell, handelsbaserad eller industriell miljö före export.

## ANVÄNDNING

Kontrollera bränslenivån, fyll på bränsle vid behov. (fig. J, foto 1)

### Omkopplare

1. När ett av de fyra verktygen (busktrimmer, grästrimmer, motorsåg eller häcktrimmer) placeras i låsningen (6) på teleskopröret (8) och fixeras med skruven kan maskinen användas.
2. Sätt på kablaget enligt anvisningarna. Se "Montera bärselen".
3. Ställ in choken i "Run" i ON-läge (fig. A, 4).
4. Placera din hand på maskinen och dra i startrepet med den andra handen (fig. B, 26) tills du känner motstånd och dra sedan bestämt (fig. J, foto 2). Upprepa tills maskinen startar.
5. Ställ in choken i OFF-läge så snart maskinen startar.
6. Släpp INTE startrepet, låt startrepet återgå långsamt.
7. När motorn har startat trycker du på på/av-knappen (fig. A, 3) och gasreglaget (fig. A, 2) samtidigt. Detta accelererar maskinen till skärhastighet.
8. Häng upp maskinen på axelremringen (4) på bärremmen.
9. Bär cykeln på höger sida, håll i handtaget (6) med vänster hand, även om du står på vänster sida.
10. Låt maskinen värmas upp före användning.

### Stäng av

För att stoppa maskinen, frigör spjällventilen och ställ omkopplaren on/off (fig. A, 3) på OFF. Om den inte redan är i OFF-läge, flytta choken till OFF-läge (fig. A, 4). När på/av-brytaren släpps upp ska den återgå till sitt utgångsläge och motorn ska stanna. Annars ska du inte använda apparaten igen.

## TIPS FÖR ATT KORREKT FUNKTION

### Tips för att arbeta korrekt med grästrimmern

- Klipp långt gräs i steg, först det översta lagret, sedan lite lägre och slutligen till önskad höjd.

### Tips för att arbeta korrekt med busktrimmern

- Ta hänsyn till skivans rotationsriktning. Se till att skärrörelserna alltid går från vänster till höger.



Skivan roterar moturs. Skärning från vänster till höger förhindrar återslag och ryck i trimmern.

### Tips för att arbeta korrekt med busktrimmern

- Använd endast motorsågen för att kapa grenar.
- Se till att du tydligt kan se den gren du vill kapa.
- Skär inte i buskar eller små grenar, eftersom det kan göra att sågen fastnar.

### Tips för att arbeta korrekt med häcktrimmern

- Se till att du har en bra uppsikt över busken du vill klippa.
- Försök inte att kapa grenar, använd motorsågen till det.

## UNDERHÅLL OCH LAGRING

- Kontrollera att alla muttrar, bultar och skruvar är åtdragna för att säkerställa att maskinen kan fungera säkert.
- För att minska risken för brand, låt motorn svalna före lagring, håll alla delar fria från gräs, vass, mossor, löv eller sand.
- Undersök maskinen regelbundet och byt ut slitna eller skadade delar för säkerhets skull.
- Om oljetanken behöver tömmas ska man göra det utomhus. Den uttömda oljan måste förvaras i en behållare som särskilt konstruerats för förvaring av olja och måste bortskaffas i enlighet med lokala bestämmelser.
- Apparaten måste säkras under transport för att förhindra olyckor och personskador.
- Förvara maskinen på torr, väl ventilerad plats.

## Rengöring

- Maskinen måste rengöras noga efter varje användning. Detta gäller särskilt undersidan och knivarna.

## Motorbränsle (fig. J)

- Se till att enheten står på en plan yta.
- Byt ut bensin varje år om den är äldre än en månad eller 25 timmars drift.
- Använd enbart rekommenderad bensin.
- Töm ut gammal bensin i en lämplig behållare.
- Fyll på med ny bensin.
- Kasta bort den använda oljan i enlighet med gällande bestämmelser.

## Kontroll av oljenivån

- Du ska alltid kontrollera oljenivån innan du startar.
- Ta ut oljemätstickan ur påfyllningsröret.
- Rengör oljemätstickan.
- För in oljestickan i påfyllningshålet i några sekunder innan du drar ut den igen.
- Kontrollera oljenivån. Nivån ska ligga mellan hög och låg.
- Om nivån är under nivån, tillsätt olja. Använd en tratt för att undvika spill.
- Sätt in oljestickan.

## Oljebyte

- Byt olja efter de första 20 driftstimmarna och därefter var 100:e timme eller varje halvår.
- Placera en behållare under dräneringspunkten.
- Ta ut oljemätstickan ur påfyllningsröret.
- Ta bort tömningspluggen.
- Låt oljan rinna ner i sumpen.
- Återsinstallera avtappningspluggen och dra åt den ordentligt..



När oljan tappas ut måste bränsletanken vara tom. Kör motorn tills den stannar på grund av bränslebrist.

## Kontroll av kedjesågens oljenivå

- Se till att enheten står på en plan yta.
- Skruva loss tanklocket (fig. A, 17) genom att vrida moturs. Oljenivån bör vara åtminstone på den lägsta nivå som visas på oljetanken.



Kör aldrig motorsågen utan olja eller med för lite motorsågsolja. Det kan orsaka allvarliga skador på kedjesågen.

- Byt kedjesågsolja varje år innan säsongen börjar, med varm motor.
- Använd enbart rekommenderad kedjesågsolja.
- Töm ut kedjesågsoljan i en lämplig behållare.
- Tillsätt den nya kedjesågsoljan till den maximala nivå som visas på oljetanken.
- Kasta bort den använda oljan i enlighet med gällande bestämmelser.

## Installera och ta bort tändar (motorsåg och häcktrimmer)

- Slitna tändar leder till dålig prestanda och överbelastar motorn.
- Kontrollera tändarnas skick före varje användning. Slipa eller byt ut tändarna med nya vid behov. Vi rekommenderar att du låter en specialist göra det.



Bär skyddshandskar

**Justera trådlängden (grästrimmer)**

Justera en tråd som eventuellt är för kort enligt instruktionerna i "Installera/byta ut spolens tråd".

**Sätta i och ta bort skivan (busktrimmer)**

- En sliten skiva leder till dålig prestanda och överbelastar motorn.
- Kontrollera skivans skick före varje användning. Byt ut drivenheten mot en ny vid behov.

HYUNDAI

**UNDERHÅLLSCHEMA**

Del	Åtgärd	Före varje	Var 25:e timme	Var 50:e timme	Var 100:e timme
Komplett maskin	Kontrollera tillståndet och byt ut skadade delar vid behov.	X			
Tillgängliga skruvar och muttrar.	Kontrollera	X			X
Tandhjul	Byt ut, rengör vid behov	X			
Bränsletank	Kontrollera, rengör	X	X		
Lufffilter	Kontrollera, rengör	X	X		
Tändstift	Kontrollera, justera			X	
Luftkylning (fig. B, 27)	Rengör		X		
Avgas, gnistfångare och cylinderavgaser.	Rengör			X	
Sågkedja	Kontrollera, olja in, vässa eller byt ut vid behov	X	X		
Svärd	Kontrollera, vrid, rengör, olja in	X	X		
Skärklinga	Kontrollera korrekt montering.	X			
Transmission	Smörjning		X		

**PROBLEM OCH LÖSNINGAR**

Problem	Möjlig orsak	Lösning
Maskinen startar inte.	Tändstiftet tänds inte.	Justera eller byt ut.
	För mycket gaser i förbränningskammaren.	Torka av eller byt ut tändstiftet.
	Dåligt bränsle eller vatten i tanken.	Byt ut bränslet.
	Bränsletillförseln är tillsatt.	Rengör rören.
Enheten arbetar intermittent.	Slitna kolringar.	Byt ut.
	Tändstiftet kan inte ras åt.	Justera eller byt ut.
	Dålig kontakt mellan tändstiftshättan och tändstiftet.	Rengör, reparera eller byt ut vid behov.
	Smutsigt lufffilter.	Rengör lufffiltret.
	Choken är öppen.	Ställ in choken i "Run"-läge.
Motorn överhettas.	På/Av-knappen är trasig.	Laddaren får endast repareras av en auktoriserad installatör.
	Ventilerna är tilltäppta.	Avlägsna smuts från ventilationsöppningarna.
Häcktrimmerns tänder blir heta.	Felaktigt tändstift.	Installera rätt tändstift.
	Tänderna är skadade.	Byt ut skjuvklingorna (installatören).
Sågen saktar ner, kedjan hoppar av.	För mycket friktion på grund av bristande smörjning.	Smörj.
	Kedjespänningen är otillräcklig.	Justera remspänningen.
Kedjan blir varm, det uppstår rökutveckling vid sågning, missfärgning av träet.	För lite kedjeolja.	Kontrollera oljenivån och fyll vid behov på kedjeoljan, kontrollera det automatiska oljesystemet och rengör oljeavtappningskanalen vid behov (installatör).
	Kedjan / sågen / saxen är slö.	Kontroll och slipning (installatör).
Dåligt klippresultat.	Kedjespänningen är otillräcklig.	Justera remspänningen.
	Trådspolen är tom.	Sätt in tråden i spolen eller byt ut spolen.

## TEKNISKA DATA

Kombinerat verktyg		
Motor	type	Luftkyld, 4-takt
Kraft	kW	0,8
Tomgångshastighet	min <sup>-1</sup>	3.000
Lasthastighet	min <sup>-1</sup>	6.500
Vikt (färdig att använda)	kg	14,2
Spolhastighet	min <sup>-1</sup>	3.000
Max. hastighetsspole	min <sup>-1</sup>	9.500
Förflyttning	cm <sup>3</sup>	31
Bränsletankens kapacitet	l	0,95
Bränsletyp	blyfri	Euro 95 (E10)
Motorolja	g/h	4-takts motorolja
Varukorg innehåll	ml	950
Tändstift typ	type	C.D.I.
Tändstiftets elektrodavstånd	mm	0,6-0,7
Ljudtryck L <sub>PA</sub> *	dB(A)	117
Ljudeffekt L <sub>WA</sub> **	dB(A)	112
Vibrationer ***	m/s <sup>2</sup>	7.912

\* K<sub>PA</sub>: 107,6 dB(A)  
 \* K<sub>WA</sub>: 112 dB(A)  
 \*K: 1,5 m/s<sup>2</sup>

Grästrimmer		
Skärcirkel	Ø mm	440
Trådtjocklek	mm	2,5
Trådlängd	m	3
Spolhastighet	min <sup>-1</sup>	3.000
Max. spolhastighet	min <sup>-1</sup>	9.500
Ljudtryck L <sub>PA</sub> *	dB(A)	96,2
Ljudtryck L <sub>WA</sub> **	dB(A)	105,4
Vibrationer		
i på/av-knappen ***	m/s <sup>2</sup>	8.303
i handtaget***	m/s <sup>2</sup>	7.723

\* K<sub>PA</sub>: 96,2 dB(A)  
 \* K<sub>WA</sub>: 105,4 dB(A)  
 \*K: 1,5 m/s<sup>2</sup>

Busktrimmer		
Skärcirkel	Ø mm	255
Bladhastighet	min <sup>-1</sup>	6.500
Max. bladshastighet	min <sup>-1</sup>	9.500
Ljudtryck L <sub>PA</sub> *	dB(A)	107,6
Ljudtryck L <sub>WA</sub> **	dB(A)	112
Vibrationer		
i på/av-knappen ***	m/s <sup>2</sup>	7.912
i handtaget***	m/s <sup>2</sup>	8.254

\* K<sub>PA</sub>: 107,6 dB(A)  
 \* K<sub>WA</sub>: 112 dB(A)  
 \*K: 1,5 m/s<sup>2</sup>

Kedjesåg		
Svärd	type	vanligt
Kedja	type	vanligt
Kedjehastighet	m/s	15,5
Oljetankens kapacitet	cm <sup>3</sup>	130
Typ av olja		motorsågolja
Ljudtryck L <sub>PA</sub> *	dB(A)	96,2
Ljudtryck L <sub>WA</sub> **	dB(A)	105,4
Vibrationer		
i på/av-knappen ***	m/s <sup>2</sup>	8.303
i handtaget***	m/s <sup>2</sup>	7.723

\* K<sub>PA</sub>: 96,2 dB(A)  
 \* K<sub>WA</sub>: 105,4 dB(A)  
 \*K: 1,5 m/s<sup>2</sup>

Häcktrimmer		
Skärlängd	mm	390
Max. rekommenderad gren t	mm	24
Tomgång	min <sup>-1</sup>	3.000
Max. varvtal	min <sup>-1</sup>	9.500
Ljudtryck L <sub>PA</sub> *	dB(A)	96,2
Ljudtryck L <sub>WA</sub> **	dB(A)	105,4
Vibrationer		
i på/av-knappen ***	m/s <sup>2</sup>	8.303
i handtaget***	m/s <sup>2</sup>	7.723

\* K<sub>PA</sub>: 96,2 dB(A)  
 \* K<sub>WA</sub>: 105,4 dB(A)  
 \*K: 1,5 m/s<sup>2</sup>

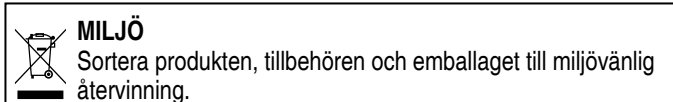
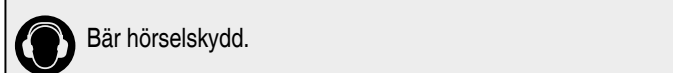

**Endast för EU-länder**  
 Släng inte elverktyg i hushållsavfallet. Enligt det europeiska WEEE-direktivet 2002/96/EG för avfall från elektrisk och elektronisk utrustning och dess tillämpning nationellt ska elverktyg som inte längre kan användas samlas in separat och kasseras på ett miljövänligt sätt.

Specifikationerna kan ändras utan föregående meddelande.

## MULTI-HAVEREDSKAB 57181

### ADVARSEL



Læs alle sikkerhedsadvarsler og instrukser. Såfremt advarsler og instruktioner ikke følges, kan dette medføre elektriske stød, brand og/eller alvorlige ulykker. **Gem alle advarsler og instruktioner til fremtidig brug.**

Følgende symboler anvendes i hele håndbogen og/eller på maskinen:



Symboliserer risiko for personskader eller skader på værktøjet.



Læs manualen, før du tænder for maskinen.



Vigtig information om brugen af maskinen.



Anvend høreværn.



Anvend åndedrætsværn.



Bær sikkerhedshjelm.



Bær ansigtsbeskyttelse.



Bær sikkerhedsbriller.



Anvend sikkerhedshandsker..



Bær sikkerhedsfodtøj.



Bær tøj, der dækker din krop.



Fare fra flyvende genstande.



Hold tilskuere mindst 15 m væk fra maskinen.



Ryg ikke, mens du bruger maskinen.



Undgå indånding af udstødningsgasser.



Eksplisionsfare.



Bemærk skæreklingens rotationsretning.



Hold en afstand på mindst 10 meter mellem kraftledninger og maskinen.



Brug kun maskinen udenfor.

### SIKKERHEDSANVISNINGER

Overhold altid de medfølgende sikkerhedsanvisninger og de ekstra sikkerheds instruktioner, når maskinen bruges.

### AF HENSYN TIL DIN SIKKERHED

#### Brug maskinen korrekt

- Denne maskine er kun godkendt til brug i overensstemmelse med beskrivelserne og sikkerhedsinstruktionerne beskrevet i denne manual, maskinen er ikke beregnet til kommerciel brug.
- Brugeren er ansvarlig for enhver skade på tredjepart og/eller skade på deres ejendom.
- Producenten er ikke ansvarlig for skader forårsaget af ændringer på maskinen foretaget af brugeren.

#### Læs sikkerhedsinstruktionerne og brugervejledningen

- Læs denne manual omhyggeligt, inden du bruger maskinen.
- Opbevar denne manual et sikkert sted til fremtidig brug.
- Lad ikke børn eller andre personer, som ikke kender maskinen, bruge maskinen.
- Hvis maskinen skifter hænder, skal du overdrage brugsanvisningen.

#### Generelle sikkerhedsinstruktioner

- Følg alle sikkerhedsbestemmelser! Du sætter dig selv og andre i fare, hvis du ignorerer dem.
- Kontrollér maskinen inden brug. Udskift beskadigede dele. Kontrollér mængden af brændstof. Sørg for, at alle fastgørelseselementer er stramme. Manglende overholdelse af disse instruktioner kan resultere i alvorlig personskade på brugeren og tilskuere og beskadige maskinen.
- Brug kun maskinen, hvis den er i perfekt stand. En defekt maskine eller del må kun repareres af en kvalificeret tekniker.
- Brug ikke maskinen i nærheden af brændbare væsker eller gasser!
- Undgå, at en slukket maskine bliver tændt utilsigtet.
- Hold børn væk fra maskinen! Opbevar maskinen utilgængeligt for børn og uautoriserede personer.
- Overbelast ikke maskinen. Brug kun maskinen til det formål, den er designet til.
- Brug altid det nødvendige personlige beskyttelsesudstyr.
- Arbejd altid med omhu og kun ved godt helbred: Opfør dig ansvarligt. Du kan ikke bruge maskinen sikkert, hvis du er træt, syg, påvirket af alkohol, medicin eller narkotika.
- Denne maskine er ikke beregnet til at blive anvendt af personer (herunder børn) med nedsatte fysiske, sensoriske eller mentale evner, eller manglende erfaring og viden, medmindre de er blevet vejledt eller instrueret i brugen af apparatet af en person, som er ansvarlig for deres sikkerhed.
- Børn skal være under opsyn for at sikre, at de ikke leger med maskinen.
- Overhold altid de gældende nationale og internationale sikkerheds-, sundheds- og arbejdsregler.
- Reservedele og tilbehør skal opfylde kravene fra producenten. Brug derfor originale reservedele og kun originalt tilbehør eller reservedele og tilbehør, der anbefales af producenten.
- Alt reparationsarbejde skal udføres af et specialiseret firma.

#### Yderligere sikkerhedsinstruktioner for kædesave

- Kædesave bør ikke bruges af unge under 18 år eller af personer, der ikke er tilstrækkeligt fortrolige med betjeningen af maskinen.
- Sørg for, at kædesaven er helt og korrekt samlet.
- Kontrollér, at stangen er monteret sikkert, at kæden har den korrekte spænding, og at kædebremsen fungerer korrekt.
- Kontrollér regelmæssigt alle skruerforbindelser.
- Kontrollér regelmæssigt dækslet på olietanken for lækager. Udskift et beskadiget dæksel og pakninger.



- Sørg for, at der ikke er andre personer eller dyr i arbejdsområdet, før du bruger maskinen.
- Sørg for, at arbejdsområdet er fri for forhindringer.
- Rør ikke ved motoren. Den bliver meget varm under brug og forbliver varm i kort tid, efter at motoren er slukket.
- Undgå, at maskinen startes utilsigtet. Vær koncentreret, når du begynder at bruge maskinen. Brugeren og maskinen skal være i en stabil position, før maskinen startes. Følg instruktionerne for at starte og stoppe motoren.
- Hold altid øje med arbejdsområdet for at undgå fare for personer og dyr.
- Ingen andre personer eller dyr bør være inden for 15 meter fra arbejdsområdet for at undgå personskader fra flyvende dele.
- Arbejd aldrig i dårligt lys eller under dårlige vejrforhold.
- Klippe- og beskærearbejde må kun udføres af erfarne personer. Undgå aktiviteter, som du ikke har tilstrækkelig erfaring med.
- Uforsigtig håndtering af maskinen kan føre til alvorlige og livsfarlige kvæstelser!
- Sav kun i træ. Brug kun kædesaven til arbejde, som den er beregnet til.
- Undgå at klippe i buskads, små grene kan blive fanget i kæden og blive kastet ukontrollabelt ud.
- Oprethold en fast og stabil kropsholdning. Vær især forsigtig, når du arbejder på skrånende underlag!
- Hold kædesaven fast med begge hænder. Tag fat i baghåndtaget med din højre hånd og det forreste håndtag med din venstre hånd, også selvom du er venstrehåndet.
- Slip ikke håndtagene!
- Hold håndtagene tørre, rene og fri for olie og fedt. Beskidte håndtag er glatte, så der er ingen god kontrol på grebet.
- Hold kropsdele væk fra en roterende sav. Sørg for, at savkæden ikke berører noget, før du klipper over skulderhøjde! Bøj dig ikke frem, og læn dig ikke tilbage!
- På en glat overflade eller på en stige kan du miste balancen og dermed kontrol over kædesaven.
- Stræk ikke armene for langt frem.
- Vær forsigtig, når du går baglæns. Fare for at snuble!
- Klip altid ved høj kædehastighed.
- Klip ikke i træstykker, der er under spænding.
- Arbejd ikke alene! Sørg for at du kan ringe, se eller på anden måde kommunikere med en anden person, der kan give dig førstehjælp i en nødsituation.
- Sluk for motoren, og vent på, at kæden stopper, før du lægger maskinen væk.
- Sluk for motoren, og aktivér kædebremsen, før du bevæger dig. Bær altid kædesaven med beskyttelseshylsteret over kæden
- Brug aldrig maskinen i et fugtigt eller vådt miljø.
- Opbevar maskinen på et tørt, lukket sted.
- Sprøjt aldrig vand eller andre væsker på maskinen.
- Hold maskinen tør, ren og fri for støv. Rengør maskinen efter hver brug. Følg instruktionerne for rengøring og opbevaring af maskinen.
- Hold altid hænder og fødder væk fra skæreklingerne.
- Undgå kontakt med skæreklingerne.
- Sluk for apparatet og vent på, at motoren stopper helt, før du lægger apparatet væk. Forsøg aldrig selv på at stoppe en skæreklinge.
- Brug kun de skæreklinger, der anbefales af producenten.
- Personer med pacemakere bør søge råd fra en behandlende læge før brug. Elektromagnetiske felter kan forårsage interferens eller påvirke pacemakerens funktion.

#### Yderligere sikkerhedsforholdsregler for hækkeklippere

- Hækkeklippere må ikke anvendes af børn eller personer, der ikke kender maskinen.
- Undersøg enheden inden brug. I tilfælde af skader må apparatet ikke bruges.
- Beskadigede skæreklinger skal repareres eller udskiftes af en kvalificeret tekniker, før arbejdet med apparatet fortsættes.
- Hvis apparatet er beskadiget, skal skaden repareres af en autoriseret reparatør.
- Brug ikke apparatet, hvis der er børn og/eller dyr i nærheden.
- Brug kun apparatet i dagslys eller med god belysning.
- Brug aldrig apparatet uden beskyttelsesdæksel.
- Før brug skal du altid kontrollere klippernes tilstand. Brug ikke enheden, hvis klipperne viser tegn på slid.
- Undgå kontakt med hårde genstande under brug.
- Hold altid hænder og fødder væk fra klipperne.
- Personer med pacemakere bør søge råd fra en behandlende læge før brug. Elektromagnetiske felter kan forårsage interferens eller påvirke pacemakerens funktion.

#### Sikkerhedsinstruktioner for maskiner med benzindrevet firetaktsmotor



Benzin er meget brandfarlig, og dampene kan eksplodere, hvis de antændes.

#### Tag følgende forholdsregler:

- Opbevar kun benzin i godkendte beholdere.
- Undgå, at spildt benzin antændes. Start ikke motoren, før benzindampene er væk.
- Sluk altid motoren og lad den køle af, før der fyldes brændstof på. Fjern aldrig brændstofdækslet eller fyld tanken, mens motoren stadig er varm. Brug ikke maskinen uden at skruer brændstofdækslet på. Skru altid brændstofdækslet langsomt af for at frigøre trykket i tanken langsomt.
- Bland og tilsæt kun benzin på et rent, godt ventileret sted eller udendørs væk fra gnister eller ild. Løs langsomt brændstofdækslet, når motoren er slukket. Ryg ikke under blanding eller påfyldning. Fjern spildt benzin med det samme.
- Flyt maskinen mindst 10 m fra påfyldningsområdet, inden du starter motoren. Ryg ikke, og hold gnister og flammer væk fra området, mens du tanker eller betjener maskinen.
- Udskift en beskadiget udstødning, tank eller tankdæksel.

#### Vedligeholdelse

- Hold maskinen tør, ren og fri for støv. Rengør maskinen efter hver brug. Følg instruktionerne for rengøring og opbevaring af maskinen.
- Stop motoren, og tag tændrørsdækslet af, før du udfører vedligeholdelsesarbejde.
- Her skal der kun udføres vedligeholdelse og fejlfinding, som er beskrevet i denne manual. Alt andet vedligeholdelsesarbejde skal udføres af en kvalificeret tekniker.

#### Før brug

- Undgå personskade! Før du udfører arbejde (fx vedligeholdelse og justeringer) på maskinen:

#### Yderligere sikkerhedsinstruktioner for græstrimmere/ buskryddere

- Græstrimmere/buskryddere må ikke anvendes af børn eller personer, der ikke kender maskinen.
- Brug robuste sko eller støvler for at beskytte dine fødder.
- Brug lange bukser for at beskytte dine ben.
- Undersøg enheden inden hver brug. Brug ikke enheden i tilfælde af skader.
- Brug ikke apparatet, hvis der er børn og/eller dyr i nærheden.
- Brug aldrig apparatet uden beskyttelsesdækslet.
- Fjern pinde, sten, kabler og andre forhindringer fra arbejdsområdet.
- Brug kun apparatet i lodret position med skærehovedet pegende mod jorden. Tænd aldrig enheden i en anden position.

- Sluk for motoren.
- Vent, indtil alle roterende dele er stoppet.
- Tag tændrørsdækslet af.
- Lad motoren køle af (ca. 30 minutter).

### Efter brug

Tag altid tændrørsdækslet af, når du forlader maskinen.

### BESKRIVELSE (FIG. A + B)

1. Gashåndtag
2. Gasspjældsikkerhed
3. Tænd/sluk-knap
4. Ring til skulderrem
5. Rør
6. Håndtag
7. Håndtag
8. Lås til teleskoprør
9. Skrue til teleskoprør
10. Skæreklinge til buskrydder, 3 tænder
11. Beskyttelsesdæksel
12. Bevægeligt hoved på græstrimmer
13. Skæreblad til buskrydder, 8 tænder
14. Forlængerrør med lås
15. Forlængerrør
16. Kædesav
17. Beholder til kædesavsolie
18. Hækklipper
19. Låseknap til hækklipperposition
20. Tændrørshætte
21. Dæksel til luftfilter
22. Choker
23. Dæksel til brændstofftank
24. Oliepind
25. Benzintank
26. Startsnor

### Pakkens indhold

- Motor med teleskoprør
- Græstrimmer/buskrydder
- Beskyttelseshætte til græstrimmer/buskrydder
- Kædesav
- Hækklipper
- Forlængerrør med lås
- Forlængerrør
- 2 afskærmninger til hækklipper
- Beskyttelsesdæksel til kædesav
- Håndtag
- Suspensionsøje
- 2 skæreklinger til buskrydder
- Trådspole græstrimmer
- Brynje
- Værktøjssæt
- Instruktioner
- Sikkerhedsbestemmelser
- Garanti og service
- Hvis dele mangler eller er beskadiget, skal du kontakte din leverandør.

### MONTAGE



Før du begynder at arbejde på apparatet, skal du fjerne tændrørshætten.

#### Montering af håndtaget (fig. C)

1. Skub rørene til højre.
2. Anbring den nederste halvdel af håndtaget i rillen.
3. Fastgør den øverste halvdel af håndtaget med 4 unbrakoskruer.

#### Montering af hækklipper (fig. D)

1. Anbring hækklipperen på en robust arbejdsflade. Tag centerskruen af, og opbevar den et sikkert sted.
2. Løsn den anden skrue.
3. Skub akslen ind i hækklipperen, og hold positioneringshullet opad.
4. Skub akslen ind i hækklipperen, indtil du kan se hullet.
5. Når akslen er lokaliseret, kan du indsætte og stramme centerskruen og derefter stramme den anden stang.

#### Justering af hækklipperhovedet (fig. E)

1. Hovedet kan dreje 90° i begge retninger og giver en total bevægelse på 180°.
2. For at justere hovedet skal du trække låsestiften ud og trykke på håndtagene for at flytte klipperne til den ønskede position.
3. Smør niplerne.

#### Montering af græstrimmeren (fig. F)

1. Tag låsemøtrik, rustfrit staldæksel, afstandsstykke og drivafstandsstykke af i denne rækkefølge.
2. Anbring dækslet over gevindrevet, juster de tre huller, og fastgør det med 3 unbrakoskruer. Spænd med unbrakonøglen.
3. Placér klingeafstandsstykket over gevindrevet. Fastgør derefter klipperhovedet til gevindrevet – spænd mod uret.
4. Ret hullet på drevafstandsstykket ind efter rillen på afskærmningen, og lås derefter akslen ved hjælp af unbrakonøglen.
5. Når akslen er låst, skal du spænde klipperhovedet.

#### Isætning/udskiftning af skæretråd (fig. G)

1. Klem slaghovedet ind i rillerne på begge sider og træk toppen af. Tag spolen, fjederen og skiven af spindlen.
2. Tag 3 meter 2,5 mm nylon snor og fold den midt på.
3. Med spindlen udad fra din venstre hånd skal du tage den løkkede ende og placere den rundt om holderen i midten af spolen.
4. Vind nylonledningen mod uret rundt om spolen til ca. 150 mm. Sæt derefter spolen tilbage i spindlen.
5. Før tråden gennem de to hak i spindlen, og udskift ringen og fjederen i spolen.
6. Sæt spindlen på skærehovedet igen.

#### Montering af buskrydder (fig. H)

(Instruktioner til en klipper med 3 eller 5 knive).

1. Montér drevafstandsstykket,
2. kniven og
3. afstandsstykket over drevet.
4. Anbring dækslet af rustfrit stål over aktuatoren, spænd med skruenøglen. Spænd låsemøtrikken med unbrakonøglen.
5. Sæt de to bolte gennem beskyttelsesdækslet ovenfra. Placer klipperen over boltene i bunden af beskyttelsen, og fastgør den med de to møtrikker. Spænd med unbrakonøglen og skruenøglen.

#### Montering af kædesaven (fig. I)



Brug robuste arbejdshandsker.

1. Anbring alle delene til kædesaven på en robust arbejdsflade. Tag dækslet af ved at løsne dækslets frigørelsesknap.
2. Anbring kæden på kædehjulet, og sørg for, at det svarer til pilens retning som vist på billedet.
3. Med kæden viklet rundt om stangen, skal du vikle kæden rundt om kædehjulet og derefter justere bardunstrammeren med bardunstrammeren på dækslet.
4. Sæt dækslet på igen, og sørg for, at det er justeret korrekt. Du skal muligvis flytte kæden.

5. Når dækslet er fastgjort, skal du justere kædespændingen, så der kan opnås et maksimalt fald på 5 mm, når det trækkes væk fra stangen.

 Kædesaven indeholder ikke kædesavsolie, når den leveres. Sørg derfor for, at den indeholder kædesavsolie, før du starter motoren. Oliestanden i kædesaven skal kontrolleres hver gang, inden der udføres arbejde. Aflæs den mængde af kædesavsolie, der er i kædesavens olietank.

#### Montering af bæreselen (fig. K)

- Bær altid den medfølgende sele, når du bruger denne maskine.
- Sørg for, at maskinen sidder godt fast i bæltet.

 Brug af maskinen uden sele kan medføre personskade på dig selv eller andre.

1. Tag selen på.
2. Klik selen på.
3. Skjoldet og maskinkrogen skal hænge på din højre side.
4. Selv hvis du er venstrehåndet, skal du altid hænge maskinen på din højre side.
5. Tag selen af med klikmekanismen.

#### KLARGØRING

- Lad ikke børn eller personer, der ikke er bekendt med denne vejledning, bruge denne maskine. Lokale regler kan begrænse brugerens alder.
- Brug aldrig maskinen, når personer, især børn, eller kæledyr er i nærheden. Hold folk mindst 15 meter væk.
- Brug ikke maskinen i nærheden af strømledninger, hold den mindst 10 meter væk.
- Husk, at det er operatøren eller brugeren, der er ansvarlig for ulykker eller farer for andre personer eller deres ejendom.
- Bær altid sikkerhedshjelm, beskyttelsestøj, høreværn og sikkerhedsbriller, når du bruger maskinen.
- Brug altid robuste sko. Brug ikke maskinen barfodet eller med åbne sandaler.
- Undersøg grundigt det område, hvor maskinen skal bruges, og fjern alle sten, grene, kabler, kødben og andre fremmedlegemer.

#### Yderligere klargøring af buskrydderen

- Før brug skal du altid kontrollere visuelt, at klingerne til buskrydderen ikke er slidt eller beskadiget. Udskift en slidt eller beskadiget klinge for at sikre, at alt fungerer korrekt.

#### Yderligere klargøring af græstrimmeren

- Før brug skal du altid kontrollere visuelt, om trådene stadig har den tilstrækkelige længde på græstrimmeren. Justér ledningernes længde for at sikre, at alt fungerer korrekt. (se "Isætning/udskiftning af spoletråd")

#### Yderligere klargøring af kædesav

- Før brug skal du altid kontrollere visuelt, at kædesavens tænder ikke er slidte eller beskadigede. Udskift slidte eller beskadigede tænder for at sikre, at alt fungerer korrekt.
- Kontrollér, at der er tilstrækkeligt med motorolie i olietanken.

#### Yderligere klargøring af hækklipper

- Før brug skal du altid kontrollere visuelt, at hækklipperens tænder ikke er slidte eller beskadigede. Udskift slidte eller beskadigede tænder for at sikre, at alt fungerer korrekt.

 Denne maskine leveres uden brændstof og olie. Før brug skal du fylde brændstof og olie på til det korrekte niveau. Betjening af maskinen uden eller med for lidt olie kan forårsage alvorlige motorskader, der ikke vil være omfattet af garantien.

#### Påfyldning af brændstof

Brug altid kun brændstof, der opfylder følgende specifikationer: Blyfri benzin, med minimum oktantal på 86.

 Påfyld aldrig brændstof, mens maskinen kører. Lad maskinen genopfyldes med brændstof i mindst 15 minutter efter brug.

 Ryg ikke i nærheden af maskinen eller i nærheden af brændstoffet. Påfyld aldrig brændstof i nærheden af gnister, flammer eller åben ild.

- Fjern dækslet fra påfyldningsåbningen.
- Hæld forsigtigt brændstoffet ned i påfyldningshullet. Fyld ikke mere i tanken end op til toppen af brændstoffilteret.
- Sæt dækslet på påfyldningshullet igen.

#### Påfyldning af motorolie

Brug 4-takts motorolie. SAE 10W-30 er egnet til almindeligt brug ved alle temperaturer. Anden viskositet kan bruges, hvis den omgivende temperatur ligger inden for intervallet.

- Fjern oliepipinden fra påfyldningshullet (fig. B, 24).
- Fyld krumtaphuset med den foreskrevne mængde olie.
- Sæt oliepipinden i igen.

#### Andre risici

- Selvom du bruger dette produkt efter alle sikkerhedskrav, er der stadig risiko for skader. Følgende mulige udvidelser fra produktets struktur og design:
- Der er risiko for skader på ejendom fra redskabet, som kan ramme skjulte genstande, når det bevæger sig.
- Der er risici forbundet med flyvende genstande.
- Langvarig brug af dette produkt skaber vibrationer for brugeren og kan forårsage såkaldt "hvide fingre-syndrom". Bær handsker og hold hænderne varme.
- Hvis et af symptomerne på 'hvid fingre-syndrom' er hurtigt hjælp, skal du straks søge hjælp.
- Symptomer på "hvide fingre-syndromet" er følelsesløshed, tab af følelse, snurren, prikken, smerter, tab af styrke, farveændringer i huden. Disse symptomer opstår normalt på fingre, hænder eller håndled. Risikoen øges ved lave temperaturer.
- Langvarig støj kan påvirke brugerens sundhed. Du skal altid bære høreværn, når du bruger enheden.

 Maskinen må kun bruges til det tilsigtede formål. Enhver anden anvendelse betragtes som brug. Brugeren/operatøren og producenten er ansvarlige for skader forårsaget af naturen.

 Vær opmærksom på, at enheden ikke er beregnet til erhvervsbrug. Garantien bliver ugyldig, hvis udstyret bruges i et kommercielt, handelsmæssigt eller industrielt miljø for eksport.

**BRUG**

- Kontrollér brændstofniveauet, og påfyld brændstof efter behov. (fig. J, foto 1)

**Afbryder**

1. Når et af de fire redskaber (buskrydder, græstrimmer, kædesav eller hækklipper) placeres i låsen (6) på teleskoprøret (8) og fastgøres med skruen, kan maskinen bruges.
2. Tag selen på i henhold til instruktionerne. Se "Montering af bæreselen".
3. Flyt chokeren til positionen ON (fig. A, 4).
4. Anbring din hånd på maskinen, og træk i starttovet med den anden hånd (fig. B, 26), indtil du føler modstand, og træk derefter fast (fig. J, foto 2). Gentag, indtil maskinen starter.
5. Når maskinen starter, skal chokeren flyttes til OFF-position.
6. Slip IKKE starttovet, lad starttovet komme langsomt tilbage.
7. Når motoren er startet, skal du trykke på tænd/sluk-kontakten (fig. A, 3) og gashåndtaget (fig. A, 2) samtidigt. Dette accelererer maskinen til skærehastighed.
8. Hæng maskinen på skulderremmens ring (4) på bæreselen.
9. Bær redskabet på højre side, hold i håndtaget (6) med venstre hånd, selvom du er til venstre.
10. Lad maskinen varme op inden brug.

**Slukning**

- For at stoppe maskinen skal du frigive gashåndtaget og sætte tænd/sluk-kontakten (fig. A, 3) i OFF-position. Hvis den ikke allerede er i OFF-position, skal chokeren flyttes til OFF-positionen (fig. A, 4). Når tænd/sluk-knappen slippes, skal den vende tilbage til sin udgangsposition, og motoren skal stoppe. Hvis ikke, må du ikke bruge udstyret igen.

**TIPS TIL AT ARBEJDE KORREKT****Tips til at arbejde korrekt med græstrimmeren**

- Klip langt græs i trin – først det øverste lag, derefter lidt lavere og endelig den ønskede højde.

**Tips til at arbejde korrekt med buskrydderen**

- Tag højde for klingens rotationsretning. Foretag altid klippebevægelser fra venstre mod højre.



Klingen roterer mod uret. Bevægelser fra venstre mod højre forhindrer tilbageslag og udskydning fra buskrydderen.

**Tips til korrekt arbejde med kædesaven**

- Brug kun kædesaven til at skære grene.
- Sørg for, at du tydeligt kan se den gren, du vil skære.
- Skær ikke i buske eller små grene, da det kan blokere saven.

**Tips til at arbejde korrekt med hækklipperen**

- Sørg for, at du har et godt overblik over den busk, du vil beskære.
- Forsøg ikke at beskære grene, brug kædesaven til dette.

**VEDLIGEHOLDELSE OG OPBEVARING**

- Kontrollér, at alle møtrikker, bolte og skruer er spændt for at sikre, at maskinen fungerer sikkert.
- For at mindske risikoen for brand kan du lade motoren køle af inden opbevaring og holde alle dele fri for græs, siv, mos, blade eller sand.
- Undersøg maskinen regelmæssigt, og udskift slidte eller beskadigede dele for en sikkerheds skyld.
- Hvis olietanken skal tømmes, skal dette gøres udendørs. Den aftappede olie skal opbevares i en beholder, der er specielt beregnet til opbevaring af olie, eller alternativt bortskaffes.
- Apparatet skal sikres under transport for at forhindre ulykker og personskader.
- Opbevar maskinen i et godt ventileret og tørt område.

**Rengøring**

- Maskinen skal rengøres grundigt efter hver brug. Dette gælder især undersiden og knivene.

**Motorbrændstof (fig. J)**

- Sørg for, at enheden står på en plan overflade.
- Skift benzin hvert år ældre end en måned eller 25 timers drift.
- Brug kun den anbefalede benzin.
- Tøm det gamle brændstof over i en egnet beholder.
- Tilsæt den nye benzin.
- Bortskaf brugt olie i overensstemmelse med gældende regler.

**Kontrol af oliestanden**

- Du skal altid kontrollere oliestanden før start.
- Tag olieinden ud af påfyldningshullet.
- Rengør olieinden.
- Sæt olieinden ned i påfyldningshullet i et par sekunder, før du trækker den ud igen.
- Kontrollér oliestanden. Oliestanden skal være et sted mellem høj og lav.
- Tilsæt olie, hvis den ligger under niveauet. Brug en tragt for at undgå spild.
- Sæt olieinden i.

**Olieskift**

Du skal skifte olie efter de første 20 timers drift og derefter hver 100. time eller hver 6. måned.

- Sæt en beholder under afløbsstedet.
- Tag olieinden ud af påfyldningshullet.
- Tag bundproppen af.
- Lad olien løbe ned i bundtanken.
- Sæt afløbsproppen i igen, og spænd den forsvarligt.



Når olien tømmes, skal brændstoftanken være tom. Kør motoren, indtil den stopper på grund af mangel på brændstof.

**Kontrol af kædesavens oliestand**

- Sørg for, at enheden står på en plan overflade.
- Skru brændstofdækslet (17) af ved at dreje det mod uret. Oliestanden skal mindst være på et minimumsniveau som vist på olietanken.



Kør aldrig kædesaven med ingen eller for lidt kædesavsolie. Dette kan forårsage alvorlig skade på motoren.

- Skift motorolie hvert år inden sæsonstart, når motoren er varm.
- Brug kun den anbefalede kædesavsolie.
- Tøm kædesavsolien i en passende beholder.
- Tilsæt den nye olie til det maksimale niveau, der vises på olietanken.
- Bortskaf brugt olie i overensstemmelse med gældende regler.

**Montering og fjernelse af tænder (kædesav og hækklipper)**

- Slidte tænder forårsager dårlig ydeevne og overbelastning af motoren.
- Kontrollér tændernes tilstand før hver brug. Slib eller udskift tænderne med nye, hvis det er nødvendigt. Det anbefales at lade dette udføre af en specialist.



Brug robuste arbejdshandsker.

**Indsættelse og fjernelse af klingerne (buskrydder)**

- En slidt klinge vil medføre dårlig ydelse og overbelaste motoren.

- Kontrollér klingens tilstand før hver brug. Hvis det er nødvendigt, skal du udskifte klingens med en ny.

### Justér trådlængde (græstrimmer)

Justér en tråd, der er for kort, som beskrevet i "Isætning/udskiftning af spoletråd".

## VEDLIGEHOLDELSPLAN

Punkt	Handling	Før hver brug	Efter hver 25. time	Efter hver 50. time	Efter hver 100 timer
Hele maskinen.	Kontrollér tilstanden, og udskift om nødvendigt beskadigede dele.	X			
Tilgængelige skruer og møtrikker	Tjek	X			X
Tandhjul	Kontrollér og udskift om nødvendigt	X			
Brændstoftank	Kontrollér, rengør	X	X		
Luftfilter	Kontrollér, rengør	X	X		
Tændrør	Kontrollér, justér			X	
Luftkøling (fig. B, 27)	Rengør		X		
Udstødning, gnistfanger og cylinderudstødning.	Rengør			X	
Savkæde	Kontrollér, smør, skærp eller udskift om nødvendigt	X	X		
Sværd	Kontrollér, drej, rengør, smør	X	X		
Skæreklinge	Kontrollér korrekt montering.	X			
Transmission.	Smøring		X		

## PROBLEMER OG LØSNINGER

Problem	Mogelige orzaak	Oplossing
Motoren vil ikke starte	Tændrøret gnister ikke.	Justér eller udskift.
	For meget brændstof i forbrændingskammeret.	Tør eller udskift tændrøret.
	Dårligt brændstof eller vand i tanken.	Udskift brændstoffet.
	Brændstofforsyningen er tilstoppet.	Rengør rørene.
Enheden kører trinvist.	Slidte stempelringe.	Udskift.
	Tændrøret ikke strammet.	Justér eller udskift.
	Dårlig kontakt mellem tændrørshætten og tændrøret.	Rengør, reparér, udskift om nødvendigt.
	Snavset luftfilter.	Rengør luftfilteret.
	Chokeren er åben.	Sæt chokeren til positionen 'Kør'.
	Tænd/sluk-kontakten er defekt.	Få det repareret af en autoriseret installatør.
Motoren overophedes.	Ventilationsåbningerne er tilstoppede.	Fjern snavs fra åbningerne.
	Forkert tændrør.	Montér det rigtige tændrør.
Hækklipperens tænder bliver varme.	Tænderne er beskadigede.	Udskift forskydningsknivene (installatør).
	For meget friktion på grund af manglende smøring.	Smør.
Saven mister hastighed, kæden springer af.	Kædespænding er utilstrækkelig.	Justér kædespændingen.
Kæden bliver varm, røgudvikling ved savning, misfarvning af træet.	For lidt kædeolie.	Kontrollér oliestanden, og påfyld om nødvendigt kædeolie, kontrollér det automatiske oliesystem, og rengør om nødvendigt olieafløbskanalen. (installatør).
	Dårlig skæreydelse.	Kæden/saven/klipperne er sløve.
	Kædespændingen er utilstrækkelig.	Justér kædespændingen.
	Trådspolen er tom.	Fyld tråd i spolen, eller udskift spolen.

## TEKNISKE DATA

Kombinationsværktøj		
Motor	type	luftkølet, 4-takts
Strøm	kW	0,8
Tomgangshastighed	min <sup>-1</sup>	3.000
Belastningshastighed	min <sup>-1</sup>	6.500
Vægt (klar til brug)	kg	14,2
Spolens hastighed	min <sup>-1</sup>	3.000
Maks. hastighedsspole	min <sup>-1</sup>	9.500
Forskydning	cm <sup>3</sup>	31
Brændstoftankens kapacitet	l	0,95
Brændstoftype	blyfri	Euro 95 (E10)
Motorolie	g/h	4-takts motorolie
Indkøbskurv Indhold	ml	950
Tændrørstype	type	C.D.I.
Tændrørselektrodeafstand	mm	0,6-0,7
Lydtryk LpA *	dB(A)	117
Lydeffekt LWA **	dB(A)	112
Vibrationer ***	m/s <sup>2</sup>	7.912

\* K<sub>PA</sub>: 107,6 dB(A)  
 \* K<sub>WA</sub>: 112 dB(A)  
 \*K: 1,5 m/s<sup>2</sup>

Græstrimmer		
Skærecirkel	Ø mm	440
Trådtykkelse	mm	2,5
Trådlængde	m	3
Spolehastighed	min <sup>-1</sup>	3.000
Maks. hastighed for spole	min <sup>-1</sup>	9.500
Lydtryk LpA*	dB(A)	96,2
Lydeffekt LWA**	dB(A)	105,4
Vibrationer		
ved tænd/sluk-kontakten ***	m/s <sup>2</sup>	8.303
på håndtaget***	m/s <sup>2</sup>	7.723

\* K<sub>PA</sub>: 96,2 dB(A)  
 \* K<sub>WA</sub>: 105,4 dB(A)  
 \*K: 1,5 m/s<sup>2</sup>

Buskrydder		
Skærecirkel	Ø mm	255
Klinge-hastighed	min <sup>-1</sup>	6.500
Maks. klinge-hastighed	min <sup>-1</sup>	9.500
Lydtryk LpA*	dB(A)	107,6
Lydeffekt LWA**	dB(A)	112
Vibrationer		
ved tænd/sluk-kontakten ***	m/s <sup>2</sup>	7.912
på håndtaget***	m/s <sup>2</sup>	8.254

\* K<sub>PA</sub>: 107,6 dB(A)  
 \* K<sub>WA</sub>: 112 dB(A)  
 \*K: 1,5 m/s<sup>2</sup>

Kædesav		
Sværd	type	normal
Kæde	type	normal
Kædehastighed	m/s	15,5
Olietanks kapacitet	cm <sup>3</sup>	130
Olietype		2-taktsmotorolie
Lydtryk LpA*	dB(A)	96,2
Lydeffekt LWA**	dB(A)	105,4
Vibrationer		
ved tænd/sluk-kontakten ***	m/s <sup>2</sup>	8.303
på håndtaget***	m/s <sup>2</sup>	7.723

\* K<sub>PA</sub>: 96,2 dB(A)  
 \* K<sub>WA</sub>: 105,4 dB(A)  
 \*K: 1,5 m/s<sup>2</sup>

Hækklipper		
Skærelængde	mm	390
Maks. anbefalet grentykkelse	mm	24
Tomgangshastighed	min <sup>-1</sup>	3.000
Maks. omdrejningstal	min <sup>-1</sup>	9.500
Lydtryk LpA*	dB(A)	96,2
Lydeffekt LWA**	dB(A)	105,4
Vibrationer		
ved tænd/sluk-kontakten ***	m/s <sup>2</sup>	8.303
på håndtaget***	m/s <sup>2</sup>	7.723

\* K<sub>PA</sub>: 96,2 dB(A)  
 \* K<sub>WA</sub>: 105,4 dB(A)  
 \*K: 1,5 m/s<sup>2</sup>

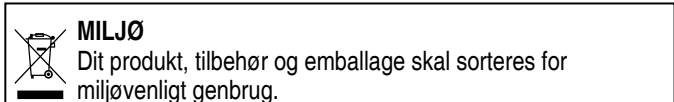
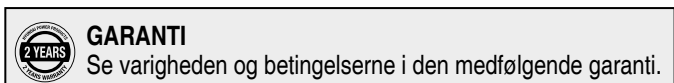
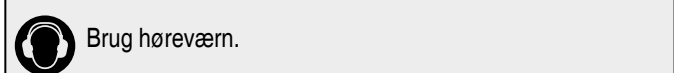
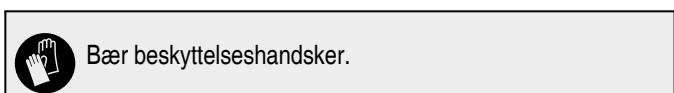

**Kun for EU-lande**  
 Smid ikke el-værktøjer i almindeligt affald. I henhold til de Europæiske direktiver 2002/96/EF for elektrisk og elektronisk udstyr og er implementeret i henhold til nationale rettigheder, el-værktøj som ikke længere er anvendelig skal indsamles separat.

Specifikationer kan ændres uden forudgående varsel.



**VERKLARING VAN OVEREENSTEMMING  
DECLARATION OF CONFORMITY  
CERTIFICAT DE CONFORMITÉ**

**KONFORMITÄTSEKTLÄRUNG  
FÖRKLARING OM ÖVERENSSTÄMMELSE  
ÖVERENSSTÄMMELSESEKTLÄRUNG**

**ART. NR. HYUNDAI 57181  
TYPE NR. 139F**

**Multifunctionele 4-in-1 trimmer  
Multi garden tool  
Outil de jardin multifonctions**

**Multi-Gartenwerkzeug  
Multi-trädgårdsverktyg  
Multi-haveredskab**

Dvize bv verklaart onder uitsluitend eigen verantwoordelijkheid dat dit product in overeenstemming is met de volgende normen of standaardisatiedocumenten:

Hiermit erkl rt Dvize bv eigenverantwoordlich, dass dieses Produkt folgenden Normen bzw. standardisierten Dokumenten entspricht:

Dvize bv declares under its sole responsibility that this product is in conformity with the following standards or standardization documents:

Dvize bv f rklarar p  eget ansvar att denna produkt uppfyller f ljande standarder eller standardiseringsdokument:

Dvize bv d clare sous son enti re responsabilit  que ce produit est conforme aux normes ou documents de normalisation suivants

Dvize bv erkl re under ansvarlighed at produktet er i overensstemmelse med de f lgende standarder eller standardiserede dokumenter:

EN ISO 11806-1:2011, EN ISO 14982:2009

Volgens de bepalingen van de richtlijnen:  
According to the provisions of the directives:  
Selon les dispositions des directives :

Nach den Bestimmungen der Richtlinien:  
Enligt villkoren i direktiven:  
I henhold til f lgende direktiver:

2006/42/EC, 2014/30/EU

Keuringsinstantie:  
Testing authority:  
Autorit  charg e des essais:

Pr finstanz:  
Testmyndighet:  
Testmyndighet:

T V S D Produkt Service GmbH, Munich, Germany

De technische documentatie is onder beheer van:  
Keeper of the technical documentation:  
D tenteur de la documentation technique:

Halter der technischen Dokumentation:  
Bevakare av den tekniska dokumentationen:  
Beholder af den tekniske dokumentation:

A.N.P van Oort  
Directeur  
01-01-2022

Dvize bv  
P O Box 150, 1910AD Uitgeest, The Netherlands  
service@dvize.eu, www.hyundaipowerproducts.nl

# HYUNDAI

POWER PRODUCTS

Dvize bv  
P O Box 150  
1910AD Uitgeest  
The Netherlands  
[service@dvize.eu](mailto:service@dvize.eu)  
[www.hyundaipowerproducts.nl](http://www.hyundaipowerproducts.nl)