

# OK

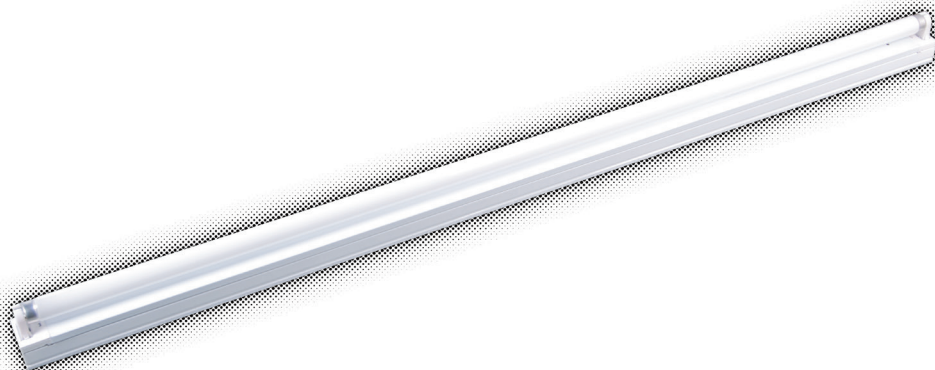

## TL Armatuur

Luminaire TL

507697,507698-IM-V07-22



NL – Originele gebruiksaanwijzing

FR – Mode d'emploi original

Lees de gebruiksaanwijzing zorgvuldig voordat je het product in gebruik neemt.  
Lire attentivement le mode d'emploi avant d'utiliser le produit.

## Inhoudsopgave

<b>1. Introductie</b>	<b>8</b>
<b>2. Veiligheid</b>	<b>8</b>
2.1 Algemene veiligheid	8
<b>3. Montage</b>	<b>9</b>
3.1 Montage van armatuur	9
<b>4. Vervangen van de lichtbron</b>	<b>9</b>
<b>5. Onderhoud</b>	<b>9</b>
<b>6. Garantie</b>	<b>10</b>
<b>7. Specificaties</b>	<b>11</b>

## Tables des matières

<b>1. Introduction</b>	<b>13</b>
<b>2. Sécurité</b>	<b>13</b>
2.1 Sécurité générale	13
<b>3. Montage</b>	<b>14</b>
3.1 Montage du luminaire	14
<b>4. Remplacement de l'ampoule</b>	<b>14</b>
<b>5. Entretien</b>	<b>14</b>
<b>6. Garantie</b>	<b>15</b>
<b>7. Caractéristiques</b>	<b>15</b>

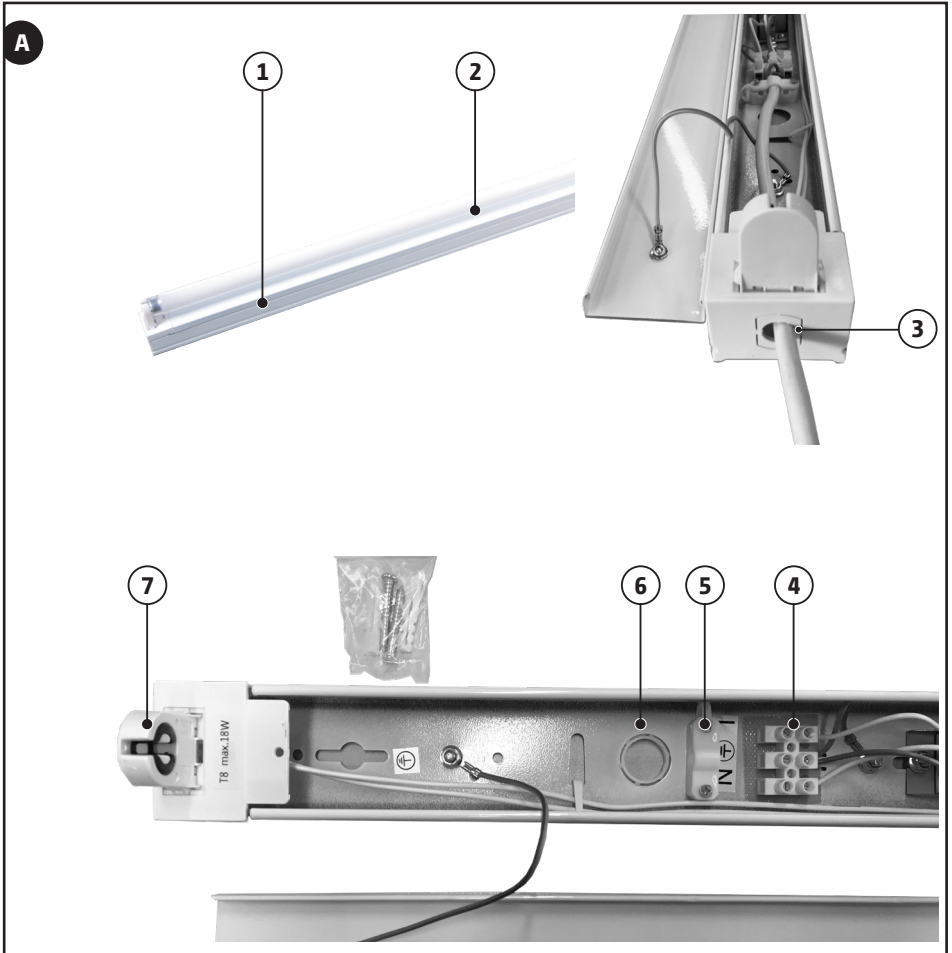

NL

### Onderdelen

1. Armatuur
2. Lichtbron (TL buis)
3. Kabelinvoer (zij-invoer)
4. Aansluiting
5. Trekontlasting
6. Kabelinvoer (onderinvoer)
7. Fitting

FR

### Composants

1. Luminaire
2. Tube fluorescent
3. Entrée du câble (alimentation latérale)
4. Connexion
5. Décharge de traction
6. Entrée du câble (alimentation par le bas)
7. Culot

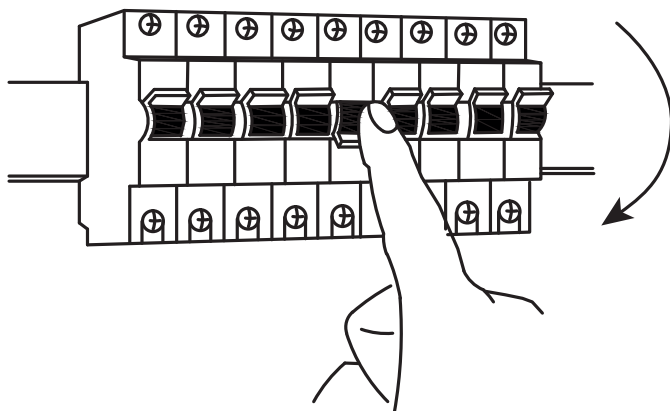
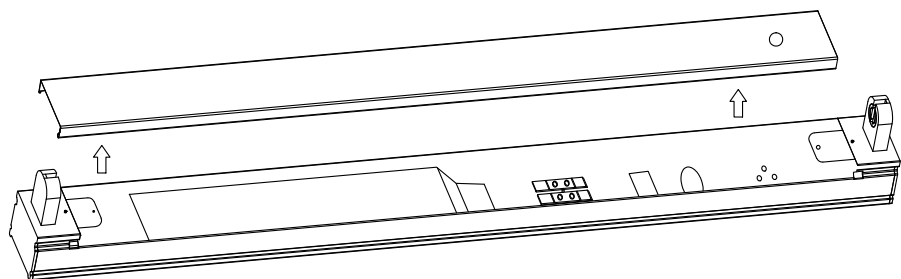
**B****C**

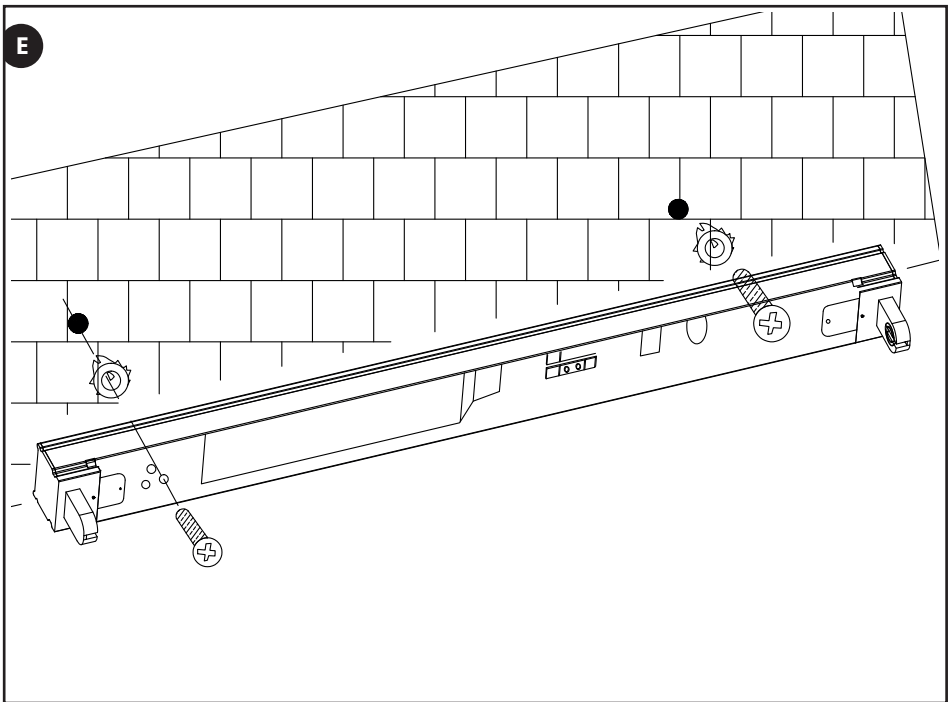
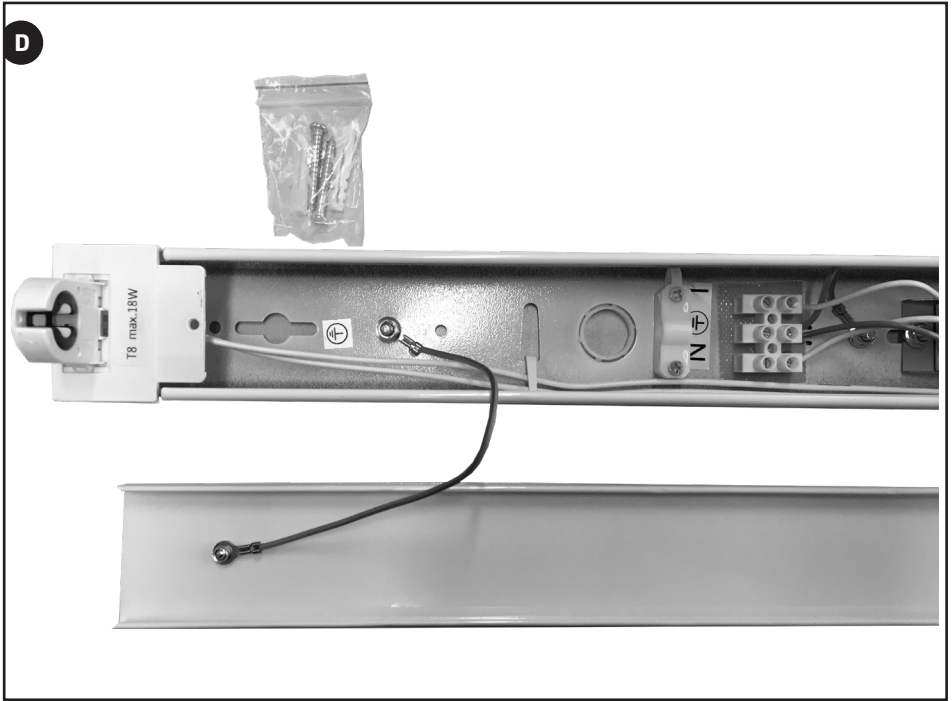

**F**

Installatiekabel  
Câble d'installation

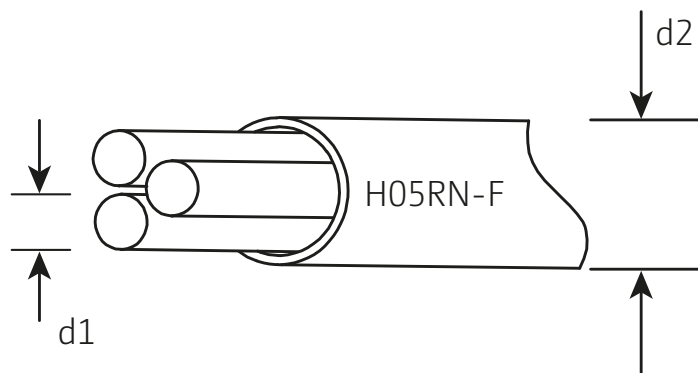

d1: min.  $3 \times 0,75 \text{mm}^2$

d2: max. 8mm

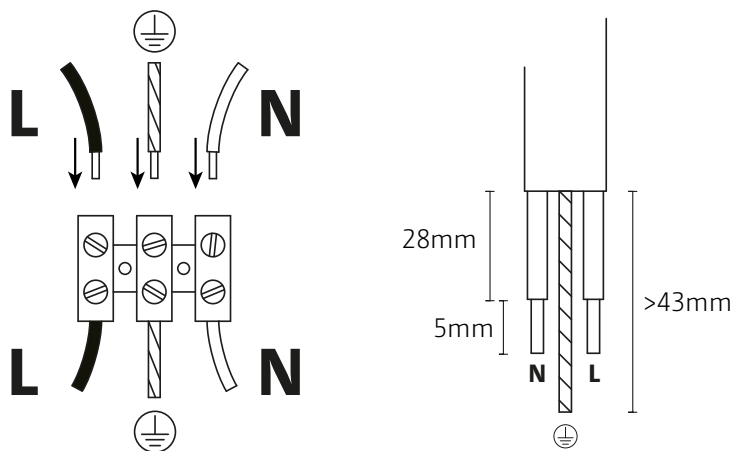
**G**

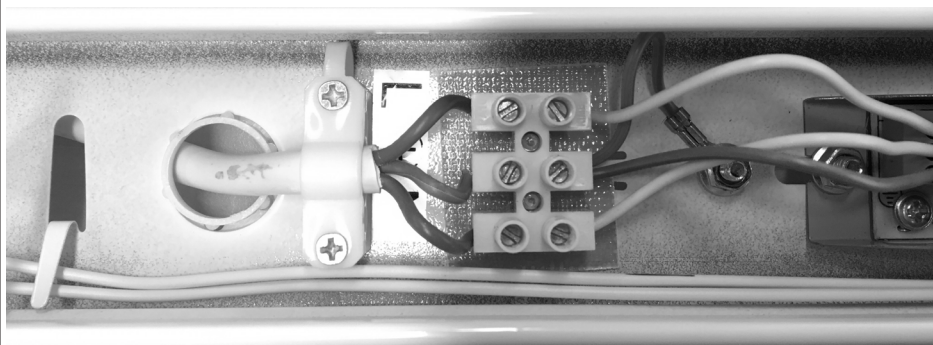
**H**

Attentie: De kabel moet door het middelste kabelgootje worden gelegd.  
Attention: Il faut que le câble passe par l'étrier (décharge de tension)

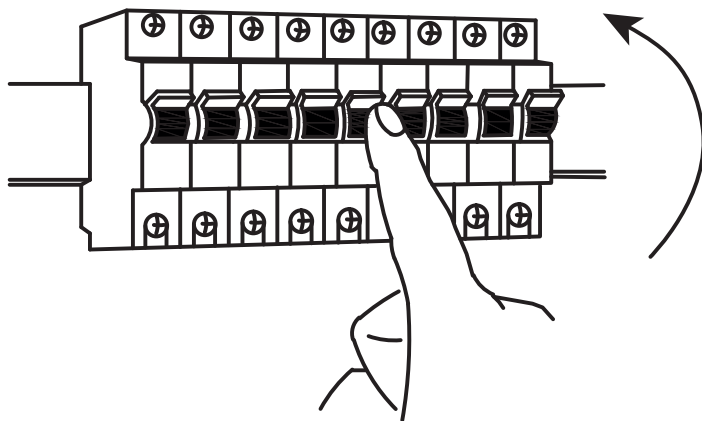
**I**

## 1. Introductie



Voordat je dit armatuur in gebruik neemt, moet je de onderstaande veiligheidsvoorschriften en instructies aandachtig doorlezen om het armatuur op de juiste wijze te kunnen gebruiken.



Bewaar deze gebruiksaanwijzing zorgvuldig. De verkoper is niet aansprakelijk voor lichamelijke of materiële schade die te wijten is aan het niet naleven van deze gebruiksaanwijzing.

### Milieu

Om transportbeschadiging te voorkomen, wordt het armatuur in een stevige verpakking geleverd. De verpakking is zo veel mogelijk gemaakt van recyclebaar materiaal. Maak daarom gebruik van de mogelijkheid om de verpakking te recyclen.

## 2. Veiligheid



Dit armatuur voldoet aan elektrische veiligheidsklasse I. Het armatuur is geaard.



Dit product is alleen geschikt voor gebruik binnenshuis.

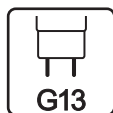

Dit armatuur is voorzien van een G13 fitting.



Dit armatuur is niet dimbaar.



De CE-markering geeft aan dat dit product voldoet aan wettelijke eisen die gelden binnen de Europese Unie op onder andere het gebied van veiligheid, gezondheid en milieu



Dit product mag niet bij het gewone huisvuil worden weggegooid.

### 2.1 Algemene veiligheid

- **Let op!** Voor het begin van de montage werkzaamheden moet je de spanning uitschakelen door de betreffende elektriciteitsgroep uit te schakelen. Controleer dit met een spanningszoeker of meter.
- Wanneer je gaten boort om de lamp op te hangen verzeker je er van dat er bij het monteren geen elektra- of andere leidingen doorboord kunnen worden. Gebruik hiervoor een spannings- of leidingzoeker.
- Volg de instructies van de montage-tekening.
- Mocht je niet over de verlangde kennis beschikken, laat de montage dan over aan een vakman.
- Dek de lamp niet af. Textiel, papier of andere licht ontvlambare materialen kunnen brand veroorzaken.
- Het product mag niet worden veranderd. Elke verandering doet het keurmerk teniet en kan het product onveilig maken.
- Dit armatuur is geschikt voor vaste montage op de muur.
- Je mag het product niet aansluiten met een flexibel snoer met het doel het armatuur mobiel te gebruiken.
- In geval kabel of snoer tussen armatuur en aansluitpunt resteert, behoor je dit veilig, (zonder doorhangen), te bevestigen met de daarvoor bedoelde kabelbeugels.
- Bij bevestiging aan de muur, gebruik altijd het juiste bevestigingsmateriaal dat geschikt is voor het type wand en minimaal het gewicht van de lamp kan





dragen.

- De lamp moet op een veilige manier aan het plafond worden bevestigd. Het montagepunt moet in staat zijn om tenminste vijf maal het gewicht van het armatuur te kunnen dragen.

### 3. Montage

#### 3.1 Montage van armatuur

 fig.

- Houd bij de aansluiting van de bedrading de juiste kleuren in acht: blauw (N), bruin of zwart (L) en geel/groen (aarddraad ).
- Dit armatuur moet worden geaard. Deze aarddraad (geel/groen) moet op de klem, gemarkeerd met het aarde-symbool , op de fitting worden aangesloten.

### 4. Vervangen van de lichtbron

- **Let op! Alvorens het vervangen van de lichtbron de schakelaar van de lamp in de uit-stand zetten**
- Verwijder de lichtbron. Pas op! De lichtbron kan heet zijn.
- Plaats de nieuwe lichtbron in de fitting. Gebruik een lichtbron met de juiste fitting en het maximaal aangegeven wattage. Zie specificaties.
- Deze armatuur bevat lichtbron(-nen) met energie-efficiency klasse: G



Maximaal wattage 507697 18 W  
507698 36 W



**Let op!** De lichtbron na afloop van de levensduur inleveren bij een inzamelpunt. Deze lichtbronnen mogen niet bij het huisvuil worden weggegooid.



### 5. Onderhoud

- **Let op!** Metalen voorwerpen of water kunnen het armatuur beschadigen. Een elektrische schok kan het gevolg zijn.
- Beperk het onderhoud tot de oppervlakte. Hierbij mag absoluut geen vocht in de lichtbron of armatuur komen.
- De lichtbron kan worden afgenomen met een zachte, droge doek.

### 6. Garantie

- Op dit product wordt een garantie van 2 jaar verleend.
- Beschadigingen als gevolg van ondeskundig gebruik, aanpassingen door derden, of het niet opvolgen van de gebruiksaanwijzing zijn van iedere garantie uitgesloten.
- Breuk van het lichtvenster als gevolg van inslag van scherpe voorwerpen is tevens uitgesloten van de garantie.
- Zonder originele kassabon kun je geen aanspraak maken op garantie.
- Intergamma B.V. is niet aansprakelijk voor schade en/of letsel welk het gevolg is van ondeskundig gebruik van de lamp.

## 7. Specificaties

Type	TL	TL
Artikelnummer	507697	507698
 Spanning	230V ~ 50Hz	230V ~ 50Hz
 Vermogen	18W	36W
 Lichtbron	1 x G13 max. 18W	1 x G13 max. 36W
 Dimbaar	Nee	Nee
 Kleurtemperatuur	6400 K	6400 K
 Kleurweergave-index		
 Lichthoek		
 Schakelmomenten	> 7.000	> 7.000
 Levensduur lichtbron	> 10.000 uur	> 12.000 uur
 Opwarmtijd	< 0,5 s	< 0,5 s
 Afmetingen	604 x Ø 26mm	1213 x Ø 26mm
 Gewicht		
 Berschermingsklasse	IP 20	IP 20
 Elektrische Veiligheidsklasse	Klasse I	Klasse I



## 1. Introduction



Pour utiliser correctement ce luminaire, merci de lire attentivement les consignes de sécurité et instructions qui suivent.



Conserver soigneusement ce mode d'emploi. Le vendeur décline toute responsabilité en cas de blessures ou dégâts matériels consécutifs au non-respect des consignes d'utilisation.

### Environnement

Pour éviter les dégâts dus au transport, le luminaire est livré dans un emballage solide composé, autant que possible, de matériaux recyclables. N'hésitez donc pas à recycler cet emballage.

## 2. Sécurité



Ce luminaire est conforme à la classe de sécurité électrique I. Il comporte une mise à la terre.



Cet article convient uniquement pour l'intérieur.

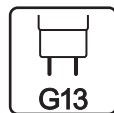

Ce luminaire est doté d'une douille G53.



Ce luminaire n'est pas dimmable.



Le marquage CE indique que ce produit est conforme aux normes légales en vigueur au sein de l'Union européenne, notamment en termes de sécurité, de santé et d'environnement.



Ne pas mettre ce produit au rebut avec les ordures ménagères.

### 2.1 Sécurité générale

- **Attention! Avant de commencer les travaux, mettre le circuit électrique hors tension, c'est-à-dire couper le disjoncteur général ou le fusible. Vérifier avec un testeur ou voltmètre.**
- En forant pour fixer la lampe, veiller à ne pas percer de câbles électriques ou de conduites lors du montage. Utiliser pour cela un détecteur de canalisations.
- Suivre scrupuleusement les schémas de montage.
- Si vous ne disposez pas du savoir-faire requis, confiez l'installation à un professionnel.
- Ne jamais couvrir le luminaire. Le tissu, le papier ou tout autre matériau inflammable peuvent être source d'incendie.
- Ne pas modifier le produit. Toute modification annule l'agrément et peut rendre le produit dangereux.
- Ce luminaire est conçu pour un montage fixe sur un mur.
- Ne pas le raccorder avec un cordon souple dans le but d'employer ce luminaire de façon mobile.
- S'il y a un excédent de cordon entre le luminaire et le point de raccordement, il faut le fixer au moyen d'attache-câbles destinés à cet effet tout en veillant à ce que le cordon soit bien tendu.
- En cas de fixation murale, utiliser du matériel adapté au type de mur et au poids du luminaire.
- Fixer le luminaire de manière sûre au plafond. Le point de suspension doit pouvoir résister au minimum à 5 fois le poids du luminaire.

## 3. Montage

### 3.1 Montage du luminaire



| fig.

- Lors du raccordement des câbles, il convient de respecter le code couleur : bleu (N), brun ou noir (L) et jaune/vert (mise à la terre ⊕).
- Ce luminaire doit être mis à la terre. Le fil de terre (jaune-vert) se connecte sur la borne du culot identifiée par le symbole de mise à la terre ⊕.

## 4. Remplacement de l'ampoule

- **Attention! Avant de remplacer l'ampoule, positionner l'interrupteur sur OFF.**
- Retirer le tube TL. Attention ! Le tube TL peut être chaud.
- Placer la nouvelle ampoule dans le culot. Utiliser une ampoule adaptée au culot et ne dépassant pas la puissance maximale indiquée. Voir caractéristiques.
- Ce luminaire contient un tube TL de classe d'efficacité énergétique : G



Puissance maximale      507697 18W  
   507698 36W



**Attention !** Un tube TL en fin de vie doit être rapporté à un point de collecte. Il ne peut pas être jeté aux ordures ménagères.















## 5. Entretien

- **Attention!** Les objets métalliques et l'eau peuvent endommager le luminaire. Un appareil abîmé peut être cause d'électrocution.
- L'entretien doit se limiter à la surface. Éviter impérativement que de l'humidité entre dans le luminaire.
- Ce luminaire au moyen d'un chiffon sec et doux.

## 6. Garantie

- Ce produit est garanti deux ans.
- Les dommages causés par un usage inapproprié, par des modifications par des tiers ou par le non-respect du mode d'emploi ne sont pas couverts par la garantie.
- Le bris du verre du luminaire dû au choc d'objets tranchants est également exclu de la garantie.
- Le ticket de caisse original est nécessaire pour tout appel en garantie.
- Intergamma B.V. décline toute responsabilité en cas de dommage provoqué par un usage ou un raccordement impropres.

## 7. Caractéristiques

Type	TL	TL
Numéro d'article	507697	507698
 Tension	230V ~ 50Hz	230V ~ 50Hz
 Puissance	18W	36W
 Ampoule	1 x G13 max. 18W	1 x G13 max. 36W
 Dimmable	Non	Non
 Température de couleur	6400 K	6400 K
 Indice de rendu des couleurs		
 Angle lumineux		
 Nombre d'allumages / extinctions	> 7.000	> 7.000
 Durée de vie de l'ampoule	> 10.000 heures	> 12.000 heures
 Délai de montée en température	< 0,5 s	< 0,5 s
 Dimensions	604 x Ø 26mm	1213 x Ø 26mm
 Poids		
 Classe de protection	IP 20	IP 20
 Classe de sécurité électrique	Classe I	Classe I



De meest recente handleidingen van ons assortiment zijn te vinden op onze websites.  
Les versions les plus récentes des manuels de notre assortiment se trouvent sur [gamma.be](http://gamma.be)

**OK**

Postbus 100,  
3830 AC Leusden  
Nederland / Pays-Bas