

OLIE GEVULDE RADIATOR RADIATEUR À BAIN D'HUILE



Originele gebruiksaanwijzing

Lees deze gebruiksaanwijzing zorgvuldig voordat je dit product in gebruik neemt.
Dit product is alleen geschikt voor goed geïsoleerde ruimtes of incidenteel gebruik.

Mode d'emploi original

Lire attentivement cette notice avant d'utiliser le produit.
Ce produit ne peut être utilisé que dans des locaux bien isolés ou de manière occasionnelle.

FIG. A ONDERDELEN / PIÈCES

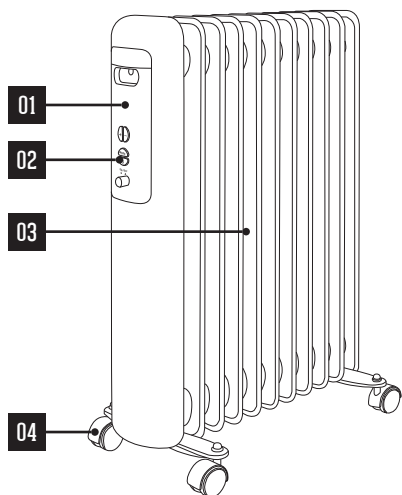

- 1] LED display
- 2] Bedieningspaneel
- 3] Olie gevulde radiator elementen
- 4] Wielen

- 1] Écran LED
- 2] Panneau de commande
- 3] Grille de soufflage
- 4] Repose de pied

FIG. B MONTAGE

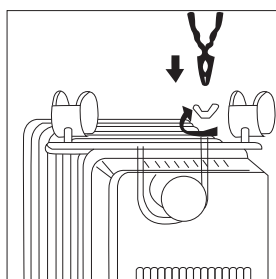
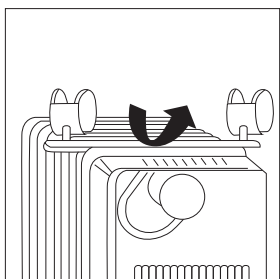
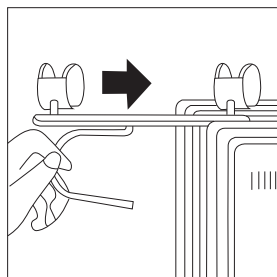
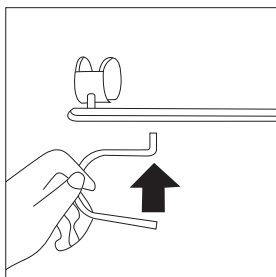
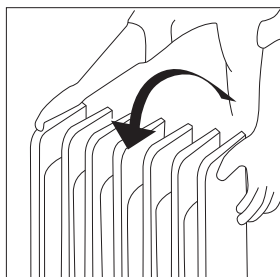
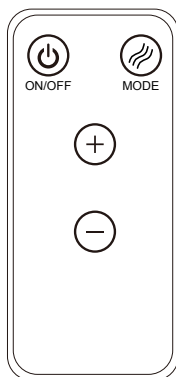

FIG. C POSITIONERING / POSITIONNEMENT



FIG. D BEDIENING / UTILISATION



BESCHRIJVING AFSTANDBEDIENING

 Standby

 Functieknop

 Verhogen

 Verlagen

DESCRIPTION TÉLÉCOMMANDE

 Interrupteur marche/arrêt

 Sélecteur de mode

 Augmentation

 Abaisser

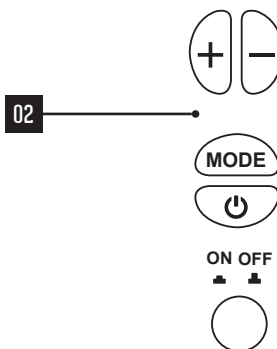

BESCHRIJVING BEDIENINGSPANEEL

 Verhogen

 Verlagen

 Functieknop

 Standby knop

 Aan-/uit knop

DESCRIPTION PANNEAU DE COMMANDE

 Augmentation

 Abaisser

 Sélecteur de mode



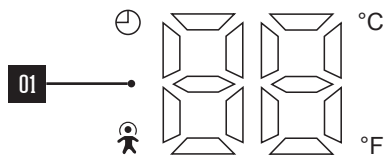

 Touche Stand-by [veille]

 Interrupteur marche/arrêt

FIG. E BEDIENING / UTILISATION



BESCHRIJVING SCHERM

-  Timerfunctie symbool
-  Kinderslot symbool
-  Weergave temperatuur of aantal uur
-  Weergave temperatuurseenheid in graden Celsius
-  Weergave temperatuurseenheid in graden Fahrenheit

DESCRIPTION ÉCRAN





-  Symbole de fonction minuterie
-  Symbole sécurité enfants
-  Température ou nombre d'heures
-  Unité de température - Degrés Celsius
-  Unité de température - Degrés Fahrenheit

FIG. F PLAATSING BATTERIJ AFSTANDSBEDIENING / MISE EN PLACE DE LA PILE DE LA TÉLÉCOMMANDE

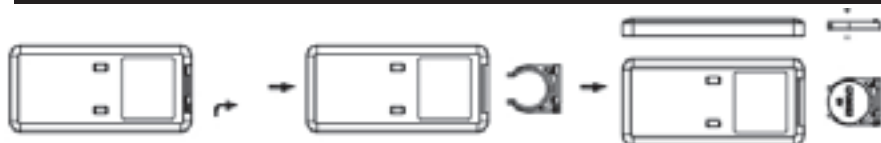
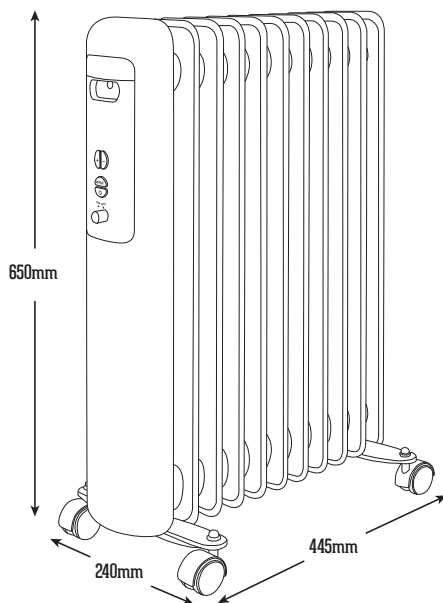

FIG. G AFMETINGEN / DIMENSIONS



ALGEMEEN



Voordat je dit apparaat in gebruik neemt, moet je de onderstaande veiligheidsvoorschriften en instructies aandachtig doorlezen om het apparaat op de juiste wijze te kunnen gebruiken.

Dit apparaat alleen gebruiken zoals beschreven in deze instructie. Het niet naleven van de belangrijke veiligheidsvoorschriften en waarschuwingen kan brand of een elektrische schok veroorzaken.

Bewaar deze gebruiksaanwijzing zorgvuldig. De verkoper is niet aansprakelijk voor lichamelijke of materiële schade die te wijten is aan het niet naleven van deze gebruiksaanwijzing.

Dit apparaat is uitsluitend bedoeld als bijverwarming en circulatie van lucht voor huishoudelijk gebruik. Dit apparaat is alleen geschikt voor goed geïsoleerde ruimtes of incidenteel gebruik. Gebruik dit apparaat alleen voor dit doel en op de wijze zoals beschreven in deze gebruiksaanwijzing. Bij oneigenlijk gebruik zal de garantie vervallen en kan er geen aanspraak gemaakt worden voor de gevolgen!

Dit apparaat voldoet aan de bepalingen van de Europese richtlijnen 2014/35/EU [laagspannings-richtlijn] en 2014/30/EU [EMC-richtlijn] en is in overeenstemming met de norm EN60335.

VEILIGHEIDSVOORSCHRIFTEN



Elektrische veiligheidsklasse
Dit elektrisch apparaat heeft elektrische veiligheidsklasse I. Deze kachel is dus geaard! De stekker moet in een geaard wandcontactdoos worden aangesloten.



Bedek de kachel niet!
Om oververhitting te voorkomen de kachel niet bedekken, ook niet met natte of droge was. Indien het paneel is bedekt als het aanstaat kan dit leiden tot brand.



CE verklaring
Het apparaat voldoet aan de Europese wetgeving op het gebied van veiligheid, gezondheid en milieu.



Wees vriendelijk voor het milieu!
Het apparaat bevat materialen die geschikt zijn voor hergebruik. Lever dit apparaat in bij het daarvoor bestemde inzamelpunt in je gemeente.

- Deze kachel is geschikt voor particulier gebruik binnenshuis. Deze kachel is niet geschikt voor industrieel of commercieel gebruik.
- Om veiligheidsredenen mogen personen die niet met deze gebruiksaanwijzing vertrouwd zijn de kachel niet gebruiken.
- Kinderen onder de 12 jaar en mensen met een lichamelijke of verstandelijke beperking die niet in staat zijn de kachel te monteren en te hanteren zoals in deze gebruiksaanwijzing staat omschreven, mogen de kachel niet gebruiken.
- Om het risico van een elektrische schok te voorkomen mogen er geen producten toegepast worden die het vermogen van de kachel beperken.
- Controleer voordat je de kachel aansluit of het voltage van de kachel [230V ~ 50Hz]

- overeenkomt met de netspanning in je woning.
- Gebruik de kachel alléén binnenshuis. Plaats de kachel niet in een raamopening of op andere plaatsen waar de kachel vochtig [nat] kan worden.
 - Gebruik geen spuitbus in de nabijheid van de kachel. Dit om een elektrische schok of vlam te voorkomen.
 - Gebruik de kachel niet in de badkamer of in andere ruimtes waarin de kachel gemakkelijk in contact met water kan komen.
 - Haal altijd de stekker uit de wandcontactdoos indien de kachel niet wordt gebuikt, verplaatst moet worden of bij onderhouds- of schoonmaakwerkzaamheden.
 - Laat de kachel nooit zonder toezicht aan staan.
 - Houd de kachel buiten bereik van kinderen, onbevoegde personen en dieren.
 - Plaats de kachel nooit direct voor of onder een wandcontactdoos.
 - De luchtuitgang wordt heet tijdens gebruik. [heter dan 80 °C]
 - Houd de kachel schoon. Stof, vuil en/of aanslag in de kachel is een veelvoorkomende reden voor oververhitting. Zorg ervoor dat dergelijke aanslag regelmatig wordt verwijderd. Zie hiervoor het onderdeel Onderhoud.
 - Gebruik de kachel alleen in horizontale positie op een stevige ondergrond. [geen hoogpolig tapijt/vloerbedekking]
 - Laat 100 cm ruimte vrij rondom de kachel.
 - Verzeker je ervan dat als je de woning verlaat de kachel uitstaat. Draai de thermostaatknop naar de minimumstand en zet de vermogenregelaar op 0 [UIT positie]. Haal de stekker uit de wandcontactdoos.
 - Gebruik de kachel niet in de buurt van brandbare voorwerpen, zoals: meubelen, kussens, beddengoed, papier, kleding, gordijnen etc.
 - Hang de kachel nooit op aan gemakkelijk ontvlambare materialen.
 - Gebruik de kachel nooit in vertrekken met explosief gas of terwijl je ontvlambare oplosmiddelen, vernis of lijm gebruikt.
 - Gebruik de kachel niet in ruimtes die kleiner zijn dan 4 m².
 - Steek geen voorwerpen in de kachel.
 - Maak alleen gebruik van een verlengsnoer dat in goede staat verkeerd, geaard is en waarvan de geleidedraad minstens even dik is [3 x 1,5 mm²] als die van het apparaat.
 - Bij onderhoud en na gebruik de stekker uit de wandcontactdoos halen.
 - Trek nooit aan de kabel om de stekker uit de wandcontactdoos te verwijderen.
 - Het apparaat niet gebruiken als:
 - het snoer of het apparaat beschadigd of defect is;
 - het gevallen is, zichtbare beschadigingen vertoont of niet goed werkt.
 - Om elk risico te voorkomen dien je het apparaat alléén te laten repareren door een erkend servicebedrijf.
 - Bewaar de kachel op een stofvrije, koele en droge plaats.
 - De kachel mag niet gebruikt worden in combinatie met een schakelklok, timer, afstandsbedieningssysteem of een ander apparaat dat de kachel automatisch inschakelt.
 - Deze kachel is gevuld met een exacte hoeveelheid aan speciale olie. Reparaties waarbij het noodzakelijk is om het

olie compartiment te openen mogen enkel worden uitgevoerd door de fabrikant of een erkende installateur. Die tevens dienen te worden geïnformeerd bij olie lekkage.

- Bij het afvoeren van de oliegevulde radiator, dienen de voorschriften met betrekking tot de verwijdering van de olie worden nageleefd.

MONTAGE

Zie FIG. **A** / FIG. **B** / FIG. **C**.

Gebruik de radiator niet zonder gemonteerde wielen:

- 1] Haal de kachel en alle accessoires uit de verpakking
- 2] Monteer de wielen **04** op de 2 montage platen
- 3] Monteer de montageplaten aan voor- en achterzijde met de meegeleverde beugels.
- 4] Draai deze vast met de bijgeleverde vleugelmoeren.
- 5] **LET OP!** De radiator nooit ondersteboven gebruiken. Plaats de radiator altijd rechtop.

WERKING

Zie FIG. **A** t/m FIG. **F**.

Deze kachel is uitgerust met elektronische digitale bedieningselementen die de mogelijkheid bieden om de temperatuur in de exacte gewenste graad in te stellen. Volg onderstaande instructies om de kachel te laten functioneren.

AFSTANDSBEDIENING

- 1] Plaats eerst een Lithium knoopcel batterij, CR2025 3 Volt, in de afstandsbediening. Zie FIG. **F**.
- 2] Alle functies op de afstandsbediening werken hetzelfde als de bedieningspaneel op de kachel.

Beschrijving knoppen afstandbediening

 Standby

 Functieknop

 Verhogen

 Verlagen

BEDIENING

Het bedieningspaneel van de kachel heeft 5 knoppen.

Bedieningspaneel **02**

 Verhogen





 Verlagen

 Functieknop



 Standbyknop

 Aan-/uitschakelaar

INSCHAKELLEN

- 1] Plaats de kachel op een vlakke ondergrond op een veilige afstand [100 cm] van brandbare voorwerpen en natte omgevingen.
- 2] Steek de stekker in een correcte geïnstalleerd geaarde wandcontactdoos [230 V. - 50 Hz.]
- 3] Schakel de kachel in. Druk hiervoor op de aan-/uit knop . Het nummer "00" brandt op het display **01** en je hoort een korte piep. De kachel is nu in standby modus.
- 4] Druk op de standbyknop  om de kachel in te schakelen. Het nummer "30" brandt op het display **01** en je hoort een langere piep. De kachel functioneert nu via de standaard instellingen. Met een temperatuur van 30 °C en op de hoogste vermogenstand 3 [2500 W.].
- 5] Om de kachel weer in standby modus te zetten druk je nogmaals op de standby knop . Om de kachel volledig uit te schakelen druk je eventueel hierna de aan-/uit knop  in.

INSTELLEN TEMPERAATUUR

- 1] De kachel kan ingesteld worden op temperatuur weergave in Fahrenheit of Celsius. Druk hiervoor met de kachel ingeschakeld ongeveer vijf seconde lang op de functieknop  om van eenheid te wisselen. Op het display **01** verschijnt bijvoorbeeld 30° C. of 86° F.
- 2] Gebruik vervolgens de knoppen  om de gewenste kamertemperatuur te selecteren. De gekozen waarde wordt op het display weergegeven.
- 3] De kachel gaat nu de ruimte verwarmen wanneer er een hogere temperatuur is geselecteerd dan de kamertemperatuur.

- 4] Als de temperatuur daalt onder de ingestelde temperatuur dan gaat de kachel weer verwarmen.
- 5] Je kan de temperatuur tussentijds aanpassen met de knoppen (+/-).

INSTELLEN VERMOGEN

- 1] De kachel kan ingesteld worden op 3 verschillende vermogens standen. Druk hiervoor met de kachel ingeschakeld op de functieknop (MODE) om van vermogen te kunnen wisselen. Op het display 01 verschijnt knipperend "H3" [De standaard vermogen instelling].
- 2] Selecteer met de knoppen (+/-) de gewenste instelling. Dit zijn de mogelijke keuzes:

"H1"	Voor laag vermogen [1000 W]
"H2"	Voor gemiddeld vermogen [1500 W]
"H3"	Voor hoog vermogen [2500 W]

- 3] Als je de gewenste vermogen hebt geselecteerd, wacht dan 5 seconde. Het display zal vervolgens de temperatuur weergeven en de gekozen vermogensstand is dan actief.

INSTELLEN TIMER

AUTOMATISCH UITSCHAKELEN

Gebruik deze functie om de kachel na een bepaalde periode automatisch uit te schakelen. De tijd die ingesteld kan worden is 1 - 24 uur vanaf het moment dat deze functie is ingesteld.

- 1] Druk met de kachel ingeschakeld hiervoor 2x op de functieknop (MODE) tot het timersymbool (⌚) op het display 01 brandt en '00' knippert.
- 2] Gebruik de knoppen (+/-) om de tijd 1 - 24 uur in te stellen tot het moment dat de kachel uitgeschakeld dient te worden.

Als je het gewenste aantal uur tot uitschakeling van de kachel hebt geselecteerd, wacht dan 5 seconde. Het display zal vervolgens de temperatuur weergeven en het timersymbool blijft ook branden. De timerfunctie [Auto-Off] is dan actief.

- 3] De kachel zal automatisch uitschakelen wanneer de ingestelde tijd is verstreken.
- 4] Let op de kachel wordt automatisch na 10 uur uitgeschakeld wanneer je de timer functie hebt geactiveerd maar geen specifieke tijdsduur hebt ingesteld.

INSTELLEN TIMER

AUTOMATISCH INSCHAKELEN

Gebruik deze functie om de kachel na een bepaalde periode automatisch in te schakelen. De tijd die ingesteld kan worden is 1 - 24 uur vanaf het moment dat deze functie is ingesteld.

- 1] Zet de kachel in standby modus met de knop (⏻). Het nummer "00" brandt op het display 01.
- 2] Druk vervolgens op de functieknop (MODE) tot het timersymbool (⌚) op het display 01 brandt en '01' knippert.
- 3] Gebruik de knoppen (+/-) om de tijd 1 - 24 uur in te stellen tot het moment dat de kachel ingeschakeld dient te worden.
- 4] Als je het gewenste aantal uur tot inschakeling van de kachel hebt geselecteerd, wacht dan 5 seconde. Het display zal vervolgens het aantal uur tot inschakeling continue weergeven en het timersymbool blijft ook branden. De timerfunctie [Auto-On] is dan actief.
- 5] De kachel zal automatisch inschakelen wanneer de ingestelde tijd is verstreken.
- 6] Let op de kachel wordt automatisch na 1 uur ingeschakeld wanneer je de timer functie hebt geactiveerd maar geen specifieke tijdsduur hebt ingesteld.
- 7] Let op wanneer je de kachel volledig uitschakelt met de knop (⏻) dan zal de "Auto-On" functie niet werken.



TIPS:

- Als je de kachel in standby modus schakelt met de knop (⏻) dan blijft de laatst gekozen instellingen [temperatuur en vermogensstand] actief.
- Wanneer je de kachel volledig uitschakelt met de knop (⏻) dan zullen de instellingen niet worden onthouden. Wanneer je de kachel dan opnieuw inschakelt dan zal de kachel functioneren op de standaard instellingen en dien je de kachel opnieuw in te stellen.
- De timerfunctie automatisch inschakelen en automatisch uitschakelen kan niet worden gecombineerd.

VEILIGHEIDSVORZIENINGEN

KINDERSLOT

De kachel kan worden beschermd tegen ongewenste bediening. Houd de kachel sowieso buiten bereik van kinderen onder de 12 jaar.

- 1] Met de kachel ingeschakeld kan je de kinderslot activeren. Houd hiervoor de vermogensknop  voor ruim 5 seconde ingedrukt. De kachel zal een aantal keer piepen en het kinderslot symbool  wordt continue weergegeven op het display.
- 2] Om de kinderslot te deactiveren houd je dezelfde knop  ook ruim 5 seconde ingedrukt. De kachel kan vervolgens weer worden bediend.

BESCHERMING TEGEN OVERVERHITTING

De kachel is uitgevoerd met een thermische beveiliging die de kachel automatisch uitschakelt wanneer het oververhit raakt. Wanneer deze beveiliging in werking treedt dien je het volgende te doen:

- 1] Schakel de kachel uit en haal de stekker uit de wandcontactdoos.
- 2] Haal de oorzaak van oververhitting weg.
- 3] Laat de kachel ca. 10 minuten afkoelen.
- 4] Tenslotte kun je de kachel weer inschakelen.

OMVALBEVEILIGING

Deze kachel is beveiligd met een veiligheidsschakelaar die het apparaat automatisch uitschakelt wanneer de kachel omvalt of een te grote hellingshoek heeft. Om de kans op ongelukken of brand te verkleinen. De kachel zal de werking hervatten als deze weer rechtop staat.







ONDERHOUD

Het apparaat heeft geen bijzonder onderhoud nodig, maar het wordt aanbevolen het apparaat regelmatig van buiten te reinigen.

Let op: nooit overmatig veel water gebruiken, zorg er altijd voor dat er geen vocht de kachel kan binnendringen. Hierdoor kan er kortsluiting optreden.

- 1] Haal de stekker uit de wandcontactdoos.
- 2] Wacht tot het apparaat afgekoeld is.
- 3] Maak de kachel schoon met een droge zachte doek. Gebruik eventueel een licht vochtige doek met een milde zeep indien noodzakelijk.
- 4] Gebruik geen agressieve schoonmaakmiddelen, schuurpasta's of chemische middelen [alcohol, benzine].
- 5] Droog de kachel af wanneer je een vochtige doek hebt gebruikt.

TECHNISCHE GEGEVENS

Type	Olie gevulde radiator
Artikelnummer	150721
 Voeding	230 V. - 50 Hz.
 Vermogen	1000 W. / 1500 W. / 2500 W.
 Ruimte	20 - 25 m ³
 Kabellengte	1,45 m.
 Kleur	Zwart
 Gewicht	10,7 Kg.
 Oververhitting beveiliging	55 °C.

GARANTIE

De garantieperiode bedraagt 2 jaar en begint bij de overdracht, die door een originele aankoopbon bewezen moet kunnen worden. Uitgezonderd van de garantie zijn de slijtbare onderdelen en de schades die ontstaan zijn door het gebruik van verkeerde accessoires, door reparaties met onderdelen die niet origineel bij dit apparaat horen, door gebruik van geweld, door slag en breuk, alsook door opzettelijke overbelasting van de motor.

Reparaties die met de garantie samenhangen, mogen alleen worden verricht door goedgekeurde erkende servicebedrijven. Bij reparaties door anderen vervalt de garantie. De leverancier behoudt zich het recht voor om verantwoordelijkheid af te wijzen wanneer anderen dan zijn service personeel reparaties hebben verricht.

Typeaanduiding[en]:		150721			
Item	Symbool	Waarde	Eenheid	Item	Eenheid
Warmteafgifte				Type warmte-input, uitsluitend voor elektrische warmteopslagtoestellen. [selecteer één]	
Nominale warmteafgifte	P_{nom}	2,5	kW	Handmatige sturing van de warmteopslag, met geïntegreerde thermostaat.	Nee
Minimale warmteafgifte [indicatief]	P_{min}	1,0	kW	Handmatige sturing van de warmteopslag, met kamer- en/of buitentemperatuurfeedback.	Nee
Maximale continue warmteafgifte	$P_{max,c}$	2,5	kW	Elektronische sturing van de warmteopslag, met kamer- en/of buitentemperatuurfeedback.	Nee
Aanvullend elektriciteitsverbruik				Door een ventilator bijgestane warmteafgifte.	
Bij nominaal warmteafgifte	$e_{l,max}$	N.v.t.	kW	Type warmteafgifte / sturing kamertemperatuur [selecteer één]	
Bij minimale warmteafgifte	$e_{l,min}$	N.v.t.	kW	Eéntrapswarmteafgifte, geen sturing van de kamertemperatuur.	Nee
In stand-bymodus	$e_{l,sb}$	0,00047	kW	Twee of meer handmatig in te stellen trappen, geen sturing van de kamertemperatuur.	Nee
				Met mechanische sturing van de kamertemperatuur door thermostaat.	Nee
				Met elektronische sturing van de kamertemperatuur.	Ja
				Elektronische sturing van de kamertemperatuur plus dag-tijdschakelaar.	Nee
				Elektronische sturing van de kamertemperatuur plus week-tijdschakelaar.	Nee
				Andere sturingsopties [meerdere selecties mogelijk]	
				Sturing van de kamertemperatuur, met aanwezigheidsdetectie.	Nee
				Sturing van de kamertemperatuur, met openraamdetectie.	Nee
				Met de optie van afstandsbediening.	Nee
				Met adaptieve sturing van de start.	Nee
				Met beperking van de werkingstijd.	Nee
				Met black-bulbsensor.	Nee
Contactgegevens				HANDSON Postbus 100, 3830 AC Leusden, Nederland / Pays-Bas	

GÉNÉRALITÉS



Avant d'utiliser cet appareil, lire attentivement les consignes de sécurité et instructions qui suivent afin de pouvoir l'employer correctement. Utilisez le ventilateur exclusivement comme décrit dans le présent mode d'emploi. Tout autre usage risque de provoquer incendie ou électrocution.

Conserver soigneusement ce mode d'emploi. Le vendeur décline toute responsabilité en cas de blessures ou dégâts matériels consécutifs au non-respect des consignes d'utilisation.

Ce l'appareil est exclusivement conçu pour assurer un chauffage d'appoint et la circulation de l'air dans un cadre domestique. Ce produit ne peut être utilisé que dans des locaux bien isolés ou de manière occasionnelle. Utilisez ce l'appareil exclusivement pour cette fin et comme décrit dans le présent manuel. Un usage inadéquat de l'appareil annule la garantie et toute responsabilité quant aux dommages en découlant.

Ce l'appareil soufflant d'huile satisfait aux dispositions des directives européennes 2014/35/UE [directive basse tension] et 2014/30/UE [directive EMC], ainsi qu'à la norme EN60335.

CONSIGNES DE SÉCURITÉ



Classe de protection

Outil électrique de classe de protection I. Ce radiateur doit être mis à la terre! La fiche doit être insérée dans une prise de terre.



Ne recouvrez jamais l'appareil!

Pour éviter la surchauffe du radiateur, il est interdit de le recouvrir [par ex. par du linge sec ou humide]. Couvrir un radiateur en service peut être à l'origine d'un incendie.

CE Déclaration CE

Déclaration CE attestant que l'appareil est conforme à la législation européenne en matière de sécurité, de santé et d'environnement.



Protégez l'environnement!

L'appareil contient des matériaux recyclables. En fin de vie, remettez-le au parc à conteneurs de votre commune.

- Ce radiateur est conçu pour un usage domestique et non pour un usage professionnel ou à l'extérieur.
- Pour des raisons de sécurité, les personnes non familiarisées avec ce mode d'emploi ne doivent pas utiliser cet radiateur.
- L'utilisation de cet radiateur est interdite aux enfants de moins de 16 ans et aux personnes souffrant d'un handicap physique ou mental, comme décrit dans le mode d'emploi.
- Pour prévenir le risque d'électrocution, tout dispositif limitant le régime de puissance du radiateur est interdit.
- Avant de raccorder le radiateur au réseau, contrôler si la puissance du ventilateur [230V - 50Hz] correspond à la tension du réseau de votre habitation.
- Employez cet appareil uniquement à l'intérieur. Pour éviter les risques d'électrocution, ne placez jamais le ventilateur dans une ouverture de fenêtre ou à tout autre endroit où il risque d'être mouillé ou humide.
- N'utilisez pas d'aérosol à proximité du ventilateur.

- N'utilisez jamais le radiateur dans la salle de bains ou tout autre endroit où il pourrait entrer en contact avec de l'eau.
- Lorsque le radiateur n'est pas utilisé ou lorsqu'il faut le déplacer, pour nettoyer par exemple, débranchez toujours la fiche de la prise de courant.
- Le chauffage ne peut pas fonctionner sans surveillance.
- Maintenez le radiateur hors de portée des enfants, des personnes non autorisées et des animaux.
- Le radiateur ne peut pas être directement monté ou installé sous une prise murale.
- Pendant le fonctionnement de le radiateur, la grille de ventilation devient chaude [plus de 80 °C].
- Conservez le radiateur en bon état de propreté. De la poussière, de la saleté et/ou des dépôts sont des causes fréquentes de surchauffe. Veillez à enlever régulièrement de tels dépôts. Voir la rubrique entretien ci-dessous.
- Posez le radiateur sur un support stable, en position horizontale [ne le posez pas sur un tapis à poils longs ou sur de la moquette].
- Prévoyez un dégagement suffisant autour du radiateur: 60 cm au-dessus et sur les côtés et 100 cm à l'avant.
- Vérifiez si le radiateur est bien éteint avant de quitter l'habitation. Éteignez le radiateur à l'aide de l'interrupteur. Retirez la fiche de la prise de courant.
- N'utilisez pas le radiateur à proximité d'objets inflammables tels que meubles, coussins, literie, papier, vêtements, rideaux, etc.
- Ne suspendez jamais le radiateur à des matériaux facilement inflammables.
- N'utilisez jamais le radiateur en présence de gaz explosif, de produits, vernis ou colles inflammables.
- N'utilisez pas le radiateur dans des locaux de moins de 4 m².
- N'introduisez jamais d'objets dans le radiateur.
- Employez uniquement une rallonge en bon état avec mise à la terre, et dont la section des conducteurs est au moins égale à celle du cordon de le radiateur [3 x 1,5 mm²].
- Retirez la fiche de la prise avant de nettoyer le radiateur.
- Ne pas tirer sur le cordon pour enlever la fiche de la prise de courant.
- N'utilisez pas le radiateur:
 - si le cordon ou le radiateur est endommagé ou défectueux;
 - si le radiateur est tombé, s'il est visiblement endommagé ou s'il ne fonctionne pas correctement.
- Pour éviter tout risque dans de telles situations, adressez-vous à un réparateur agréé.
- Conservez le radiateur dans un endroit sec, frais et hors poussière.
- Cet appareil de chauffage ne peut pas être utilisé en combinaison avec un système de programmation, une minuterie, une télécommande ou tout autre dispositif de mise en marche automatique.
- Ce radiateur est rempli d'une quantité bien définie d'huile spéciale. Les réparations où il faut ouvrir ce compartiment d'huile peuvent être effectuées uniquement par le fabricant ou par un installateur agréé. Ces derniers doivent également être informés en cas d'une fuite d'huile.

- Lorsque vous déposez le radiateur à bain d'huile au parc à conteneurs, il faut suivre les consignes et d'abord enlever l'huile.

MONTAGE

Voir FIG. **A** / FIG. **B** / FIG. **C**

Ne pas utiliser l'appareil sans que les pieds soient montés:

- 1] Sortez le radiateur et tous les accessoires de l'emballage
- 2] Montez les roues **04** sur les 2 plaques de montage
- 3] Utilisez les supports fournis pour fixer les plaques de montage à l'avant et à l'arrière
- 4] Serrez-le avec les écrous à oreilles fournis.
- 5] **ATTENTION! N'utilisez jamais le radiateur à l'envers. Mettez-le toujours droit.**

UTILISATION

Voir FIG. **A** t/m FIG. **F**

Ce radiateur est doté d'une électronique de commande qui permet de régler avec précision la température souhaitée. Suivez les instructions ci-dessous pour faire fonctionner l'appareil.

TÉLÉCOMMANDE

- 1] Insérez d'abord une pile bouton au lithium [CR2025 3 V] dans la télécommande. Voir FIG. **F**
- 2] La télécommande possède les mêmes fonctions que le panneau de commande.
- 3] Veillez à diriger la télécommande vers le radiateur pour qu'elle fonctionne correctement.

Description boutons télécommande

 Interrupteur marche/arrêt

 Sélecteur de mode

 Augmentation

 Abaissier

FONCTIONS

Le panneau de commande du chauffage d'atelier comporte 5 boutons de fonctions.

Panneau de commande **02**

 Augmentation



 Abaissier

 Sélecteur de mode



 Sélecteur de puissance

 Interrupteur marche/arrêt

ACTIVER

- 1] Posez le radiateur sur une surface plane, à une distance de sécurité [100 cm] de tout objet inflammable et d'endroits humides.
- 2] Branchez la fiche dans une prise murale correctement reliée à la terre [230 V - 50 Hz]
- 3] Mettez le radiateur en marche en appuyant sur l'interrupteur marche/arrêt . Le chiffre « 00 » se met à afficher sur l'écran **01** et l'appareil émet un bip court. Le radiateur est à présent en mode stand-by.
- 4] Appuyez sur la touche veille  pour allumer l'appareil. Le chiffre « 30 » s'affiche à l'écran **01** et l'appareil émet un bip prolongé. L'appareil fonctionne à présent selon les paramètres standards, c'est-à-dire à une température de 30° C et sur la puissance 3 [2500 W], qui est la plus élevée.
- 5] Pour remettre l'appareil en mode veille, réappuyez sur la touche veille . Si nécessaire, pour éteindre complètement l'appareil, appuyez sur la touche marche/arrêt .

RÉGLAGE DE LA TEMPÉRATURE

- 1] À l'aide du sélecteur de fonctions, choisissez l'affichage en degrés Celsius ou Fahrenheit. Lorsque le radiateur est branché, appuyez 5 secondes sur le sélecteur de fonctions . L'écran **01** affiche 37° C ou 99° F par exemple.
- 2] Appuyez ensuite sur les touches   pour sélectionner la température ambiante souhaitée. La valeur sélectionnée s'affiche à l'écran.

- 3] L'appareil se met alors à chauffer quand la température de consigne est supérieure à la température ambiante.
- 4] Lorsque la température descend sous le point de consigne, le radiateur se remet en marche.
- 5] Vous pouvez entre-temps adapter la température au moyen des boutons (+) (-).

RÉGLAGE PUISSANCE

- 1] L'appareil dispose d'une puissance est réglable sur 3 positions. Pour cela, appuyez 1x sur le sélecteur de mode (MODE). L'écran 01 clignote «H3» [Paramétré en standard].
- 2] Appuyez [plusieurs fois] sur le boutons (+) (-) pour choisir la puissance souhaitée:

"H1" Pour la puissance réduite [1000 W]
 "H2" Pour la puissance moyenne [1500 W]
 "H3" Pour la puissance élevée [2500 W]

- 3] Une fois que vous avez sélectionné la puissance, attendez 5 secondes. L'écran affiche la température et la puissance souhaitée est alors activée.

RÉGLAGE DE LA MINUTERIE ARRÊT AUTOMATIQUE

Cette fonction permet d'arrêter automatiquement le chauffage après un certain temps de fonctionnement. Il est possible de programmer une durée de 1 à 24 heures à partir de la mise en service de cette fonction.

- 1] Pour cela, appuyez 2x sur le sélecteur de mode (MODE) jusqu'à ce que l'écran 01 affichera le symbole de la minuterie (⌚) et «00» clignote.
- 2] Les touches (+) (-) vous permettent de paramétrer l'arrêt du chauffage de 1 à 24 heures plus tard.
- 3] Une fois que vous avez sélectionné le nombre d'heures avant l'arrêt de l'appareil, attendez 5 secondes. L'écran affiche la température et le symbole de minuterie reste allumé. La programmation [Auto-Off] est alors activée. Le chauffage s'arrête automatiquement à l'expiration du temps programmé.
- 4] Attention: le radiateur s'arrête automatiquement après 10 heures de fonctionnement lorsque la fonction minuterie est activée mais qu'aucune durée n'a été paramétrée.

RÉGLAGE DE LA MINUTERIE

MISE EN SERVICE AUTOMATIQUE

Cette fonction permet de mettre automatiquement le chauffage en service après un certain temps. Il est possible de programmer une durée de 1 à 24 heures à partir de la mise en service de cette fonction.

- 1] Appuyez sur la touche veille (⏻), le radiateur est à présent en mode stand-by. L'écran 01 affichera ensuite le nombre « 00 ».
- 2] Pour cela, appuyez sur le sélecteur de mode (MODE) jusqu'à ce que l'écran 01 affichera le symbole de la minuterie (⌚) et «01» clignote.
- 3] Les touches (+) (-) vous permettent de paramétrer la mise en service du chauffage de 1 à 24 heures plus tard.
- 4] Une fois que vous avez sélectionné le nombre d'heures avant le marche de l'appareil, attendez 5 secondes. L'écran affiche la température et le symbole de minuterie reste allumé. La programmation [Auto-On] est alors activée.
- 5] Le chauffage se met automatiquement en marche à l'expiration du temps programmé.
- 6] Attention: le radiateur se met automatiquement en marche après un délai 1 heure lorsque la fonction minuterie est activée mais qu'aucune durée n'a été paramétrée.
- 7] Let op wanneer je de kachel volledig uitschakelt met de knop ^{ON/OFF} dan zal de "Auto-On" functie niet werken.

Il n'est pas possible de combiner la mise en service et l'arrêt automatiques.





CONSEILS:

- Si vous mettez l'appareil en mode veille en appuyant sur le bouton (⏻), les derniers paramètres sélectionnés [température et puissance] restent actifs.
- Si vous coupez complètement l'appareil au moyen de la touche ^{ON/OFF}, les paramètres ne sont pas conservés. Au moment où vous le remettez en service, il fonctionnera avec les paramètres standards et devra le cas échéant être reprogrammé.
- Il n'est pas possible de combiner la mise en service et l'arrêt automatiques.

CONSIGNES DE SÉCURITÉ

SÉCURITÉ ENFANTS

Il est possible de protéger cet appareil de chauffage contre les utilisations intempestives. Gardez-le en permanence hors de portée des enfants de moins de 12 ans.

- 1] Lorsque le radiateur est branché, vous pouvez activer la sécurité enfants. Pour cela, maintenez la touche  enfoncée pendant 5 secondes. L'écran  affichera le symbole de la sécurité enfants .
- 2] Pour désactiver la sécurité enfants, réappuyez sur la même touche  pendant 5 secondes. L'appareil est à présent à nouveau prêt à être utilisé.

PROTECTION CONTRE LA SURCHAUFFE

L'appareil est équipé d'une protection thermique pour le déclenchement automatique en cas de surchauffe. Lorsque cette protection se déclenche, suivez les instructions suivantes:

- 1] Mettez l'appareil hors tension et retirez la fiche de la prise de courant.
- 2] Éliminez la cause de la surchauffe.
- 3] Laissez l'appareil refroidir pendant environ 10 minutes.
- 4] Remettez l'appareil en marche.

PROTECTION ANTIRENVERSEMENT

Ce radiateur est muni d'un dispositif de sécurité qui l'éteint automatiquement lorsqu'il se renverse ou est trop incliné, pour réduire les risques d'accidents ou d'incendie. Le radiateur se remet en service dès qu'il est redressé.







ENTRETIEN

Cette protection contre le gel ne nécessite pas d'entretien spécifique: il suffit de régulièrement nettoyer sa surface extérieure.

- 1] Retirez la fiche de la prise.
- 2] Attendez que l'appareil soit froid.
- 3] Essuyez avec un chiffon doux.
Attention: n'utilisez pas d'eau: en contact avec le moteur, l'eau risque de provoquer un court-circuit.

- 4] N'utilisez pas de détergents agressifs, abrasifs ou chimiques [alcool, essence].

CARACTÉRISTIQUES TECHNIQUES

Type	Radiateur à bain d'huile
Numéro d'article	150721
 Tension	230 V. - 50 Hz.
 Puissance	1000 / 1500 / 3000 W.
 Espace	20 - 25 m ³
 Longueur de câble	1,45 m
 Couleur	Noir
 Poids	10,7 Kg.
 Protection contre la surchauffe	55 °C.

GARANTIE

La garantie s'étend sur 2 ans à compter de la date d'achat, la preuve d'achat originale faisant foi.

La garantie ne couvre pas les pièces d'usure ainsi que les dommages résultant d'une utilisation d'accessoires incorrects, de réparations n'utilisant pas les pièces d'origine prévues pour cet appareil, ou consécutifs à des gestes brutaux, des chocs ou à une surcharge intentionnelle du moteur.

Les réparations sous garantie seront exclusivement effectuées par des ateliers agréés. Toute intervention effectuée par des tiers annule la garantie. Le fournisseur se réserve le droit de décliner toute responsabilité en cas de réparations effectuées par du personnel non agréé par ses soins.

Référence[s] du modèle:		150721			
Caractéristique	Symbole	Valeur	Unité	Caractéristique	Unité
Puissance thermique					Type d'apport de chaleur, pour les dispositifs de chauffage décentralisés électriques à accumulation uniquement [sélectionner un seul type]
Puissance thermique nominale	P_{nom}	2,5	kW	Contrôle thermique manuel de la charge avec thermostat intégré.	Non
Puissance thermique minimale [indicative]	P_{min}	1,0	kW	Contrôle thermique manuel de la charge avec réception d'informations sur la température de la pièce et/ou extérieure.	Non
Puissance thermique maximale continue	$P_{max,c}$	2,5	kW	Contrôle thermique électronique de la charge avec réception d'informations sur la température de la pièce et/ou extérieure.	Non
Consommation d'électricité auxiliaire				Puissance thermique réglable par ventilateur.	Non
À la puissance thermique nominale	e_{max}	N/a	kW	Type de contrôle de la puissance thermique/de la température de la pièce [sélectionner un seul type]	
À la puissance thermique minimale	e_{min}	N/a	kW	Contrôle de la puissance thermique à un palier, pas de contrôle de la température de la pièce	Non
En mode veille	e_{sb}	0,00047	kW	Contrôle à deux ou plusieurs paliers manuels, pas de contrôle de la température de la pièce.	Non
				Contrôle de la température de la pièce avec thermostat mécanique.	Non
				Contrôle électronique de la température de la pièce.	Oui
				Contrôle électronique de la température de la pièce et programmeur journalier.	Non
				Contrôle électronique de la température de la pièce et programmeur hebdomadaire.	Non
Autres options de contrôle [sélectionner une ou plusieurs options]					
				Contrôle de la température de la pièce, avec détecteur de présence.	Non
				Contrôle de la température de la pièce, avec détecteur de fenêtre ouverte.	Non
				Option contrôle à distance.	Non
				Contrôle adaptatif de l'activation.	Non
				limitation de la durée d'activation.	Non
				Capteur à globe noir.	Non
Coordonnées de contact				HANDSON Postbus 100, 3830 AC Leusden, Nederland / Pays-Bas	