

HANDSON.

OLIE GEVULDE RADIATOR RADIATEUR À BAIN D'HUILE



Originele gebruiksaanwijzing

Lees deze gebruiksaanwijzing zorgvuldig voordat je dit product in gebruik neemt.

Dit product is alleen geschikt voor goed geïsoleerde ruimtes of incidenteel gebruik.

Mode d'emploi original

Lire attentivement cette notice avant d'utiliser le produit.

Ce produit ne peut être utilisé que dans des locaux bien isolés ou de manière occasionnelle.

Art. 529387

**MANUAL 148 X 210 MM - A5-BOOKLET
FIRST PAGE - FRONTCOVER**

FIG. A ONDERDELEN / PIÈCES

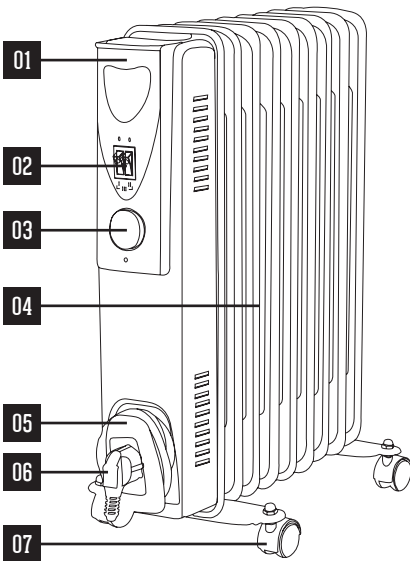

- 1] Handvat
- 2] Vermogensschakelaar
- 3] Thermostaatknop
- 4] Olie gevulde radiator elementen
- 5] Kabelopslag
- 6] Stroomkabel
- 7] Wielties

- 1] Poignée
- 2] Interrupteur et régulateur de puissance
- 3] Thermostat réglable
- 4] Éléments de radiateur à bain d'huile
- 5] Dépôt de cordon
- 6] Cordon
- 7] Roulettes

FIG. B MONTAGE ONDERDELEN / PIÈCES DE MONTAGE

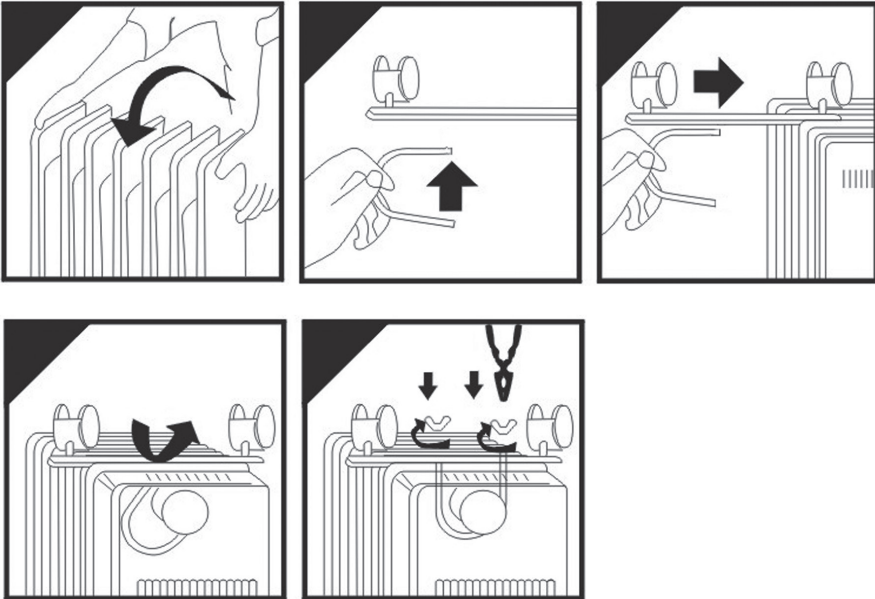

FIG. C POSITIONERING / POSITIONNEMENT

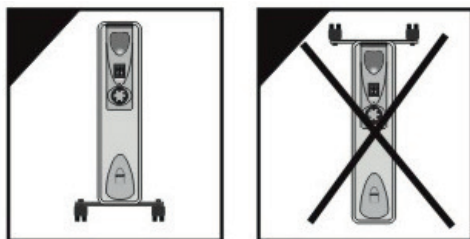

FIG. D BEDIENING / UTILISATION

02



Vermogensschakelaar

Régulateur de puissance

03

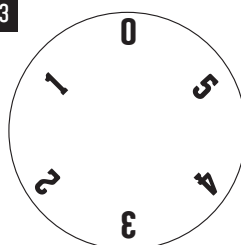

Regelbare thermostaat

Thermostat réglable en continu

FIG. E AFMETINGEN / DIMENSIONS

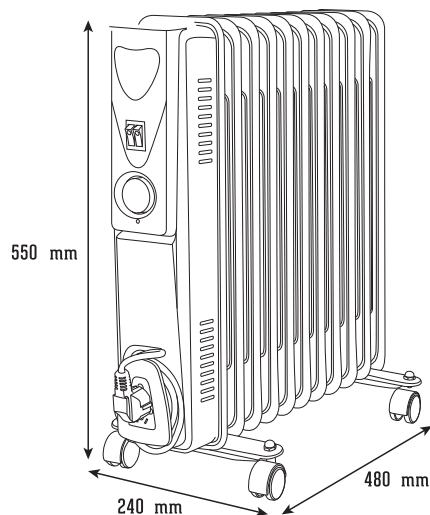

ALGEMEEN



Voordat je dit apparaat in gebruik neemt, moet je de onderstaande veiligheidsvoorschriften en instructies aandachtig doorlezen om het apparaat op de juiste wijze te kunnen gebruiken.

Dit apparaat alleen gebruiken zoals beschreven in deze instructie. Het niet naleven van de belangrijke veiligheidsvoorschriften en waarschuwingen kan brand of een elektrische schok veroorzaken.

Bewaar deze gebruiksaanwijzing zorgvuldig. De verkoper is niet aansprakelijk voor lichamelijke of materiële schade die te wijten is aan het niet naleven van deze gebruiksaanwijzing.

Dit apparaat is uitsluitend bedoeld als bijverwarming en circulatie van lucht voor huishoudelijk gebruik. Dit product is alleen geschikt voor goed geïsoleerde ruimtes of incidenteel gebruik. Gebruik dit apparaat alleen voor dit doel en op de wijze zoals beschreven in deze gebruiksaanwijzing. Bij oneigenlijk gebruik zal de garantie vervallen en kan er geen aanspraak gemaakt worden voor de gevolgen!

Dit apparaat voldoet aan de bepalingen van de Europese richtlijnen 2014/35/EU [laagspanningsrichtlijn] en 2014/30/EU [EMC-richtlijn] en is in overeenstemming met de norm EN60335.

VEILIGHEIDSVOORSCHRIFTEN



Bedek de kachel niet!

Om oververhitting te voorkomen de kachel niet bedekken, ook niet met natte of droge was. Indien het paneel is bedekt als het aanstaat kan dit leiden tot brand.



Elektrische veiligheidsklasse
Dit elektrisch apparaat heeft elektrische veiligheidsklasse I. Deze kachel is dus geaard! De stekker moet in een geaard wandcontactdoos worden aangesloten.



Wees vriendelijk voor het milieu!

Je kachel bevat materialen die geschikt zijn voor hergebruik. Lever dit product in bij het daarvoor bestemde inzamelpunt in je gemeente.

- Deze kachel is geschikt voor particulier gebruik binnenshuis. Deze kachel is niet geschikt voor industrieel of professioneel gebruik.
- Om veiligheidsredenen mogen personen die niet met deze gebruiksaanwijzing vertrouwd zijn deze kachel niet gebruiken.
- Kinderen onder de 16 jaar en mensen met een lichamelijke of verstandelijke beperking die niet in staat zijn de kachel te monteren en te hanteren zoals in deze gebruiksaanwijzing staat omschreven, mogen de kachel niet gebruiken.
- Om het risico van een elektrische schok te voorkomen mogen er geen producten toegepast worden die het vermogen van de kachel beperken.
- Controleer voordat je de kachel aansluit of de spanning [230V - 50Hz] overeenkomt met de netspanning in je woning.
- Gebruik de kachel alléén binnenshuis. Plaats de kachel niet in een raamopening of op andere plaatsen waar de kachel vochtig [nat] kan worden. Gebruik geen spuitbus in de nabijheid van de kachel. Dit om een elektrische schok of vlam te voorkomen.
- Gebruik de kachel niet in de badkamer of in andere ruimtes waarin de kachel

gemakkelijk in contact met water kan komen.

- Haal altijd de stekker uit de wandcontactdoos indien de kachel niet wordt gebuikt, verplaatst moet worden of bij onderhouds- of schoonmaakwerkzaamheden.
- Laat de kachel nooit zonder toezicht aan staan.
- Houd de kachel buiten bereik van kinderen, onbevoegde personen en dieren.
- Plaats de kachel nooit direct voor of onder een wandcontactdoos.
- De luchtuitgang wordt heet tijdens gebruik. [heter dan 80 °C]
- Houd de kachel schoon. Stof, vuil en/of aanslag in de kachel is een veelvoorkomende reden voor oververhitting. Zorg ervoor dat dergelijke aanslag regelmatig wordt verwijderd. Zie hiervoor het onderdeel Onderhoud.
- Gebruik de kachel alleen in horizontale positie op een stevige ondergrond. [Geen hoogpolig tapijt/vloerbedekking]
- Laat voldoende ruimte vrij rondom de kachel. 60 cm aan boven- en zijkanten en 100 cm aan de voorkant.
- Verzeker je ervan dat als je de woning verlaat de kachel uitstaat. Draai de thermostaatknop naar de minimumstand en zet de vermogensregelaar op 0 [UIT positie]. Haal de stekker uit de wandcontactdoos.
- Gebruik de kachel niet in de buurt van brandbare voorwerpen, zoals: meubelen, kussens, beddengoed, papier, kleding, gordijnen etc.
- Hang de kachel nooit op aan gemakkelijk ontvlambare materialen.
- Gebruik de kachel nooit in vertrekken met explosief gas of terwijl je ontvlambare oplosmiddelen, vernis of lijm gebruikt.

- Gebruik de kachel niet in ruimtes die kleiner zijn dan 4 m².
- Steek geen voorwerpen in de kachel.
- Maak alleen gebruik van een verlengsnoer dat in goede staat verkeerd, geaard is en waarvan de geleidraad minstens even dik is [3 x 1,0 mm²] als die van het apparaat.
- Bij onderhoud en na gebruik de stekker uit de wandcontactdoos halen.
- Trek nooit aan de kabel om de stekker uit de wandcontactdoos te verwijderen.
- Het apparaat niet gebruiken als:
 - het snoer of het apparaat beschadigd of defect is;
 - het apparaat gevallen is, zichtbare beschadigingen vertoont of niet goed werkt.
- Om elk risico te voorkomen dien je het apparaat alléén te laten repareren door een erkend servicebedrijf.
- Bewaar de kachel op een stofvrije, koele en droge plaats.
- De kachel mag niet gebruikt worden in combinatie met een schakelklok, timer, afstandsbedieningssysteem of een ander apparaat dat de kachel automatisch inschakelt.
- Deze kachel is gevuld met een exacte hoeveelheid aan speciale olie. Reparaties waarbij het noodzakelijk is om het olie compartiment te openen mogen enkel worden uitgevoerd door de fabrikant of een erkende installateur. Die tevens dienen te worden geïnformeerd bij olielekkage.
- Bij het afvoeren van de oliegevulde radiator, dienen de voorschriften met betrekking tot de verwijdering van de olie worden nageleefd.

MONTAGE

Zie FIG. A / FIG. B / FIG C

Gebruik de radiator niet zonder gemonteerde wielen:

- 1] Monteer de wielen **07** op de 2 montage platen
- 2] Monteer de montageplaten aan voor- en achterzijde met de meegeleverde beugels
- 3] Draai deze vast met de bijgeleverde vleugelmoeren.
- 4] **LET OP!** De radiator nooit ondersteboven gebruiken. Plaats de radiator altijd rechtop.

WERKING

Zie FIG. D

BEDIENING

Het bedieningspaneel van de olie-gevulde radiator heeft 2 functieknoppen.

Vermogensschakelaar

- 0 = Uit
- I = 1000 W
- II = 1500 W
- III = 2500 W

Schakelaar **02**

Inschakelen van het apparaat op 1000 of 1500W met één van beide schakelaars [I of II].

Schakel beide schakelaars [I / II] in voor het maximale vermogen van 2500W

Thermostaat **03**

Voor het instellen van de gewenste temperatuur.

INSCHAKELEN

- 1] Steek de stekker in de wandcontactdoos.
- 2] Druk I of beide vermogensschakelaars **02** in om de kachel aan te zetten.
- 3] Draai de thermostaatknop **03** naar de maximumstand.
- 4] Regel de temperatuur van het vertrek door de thermostaatknop **03** te verstellen.

THERMOSTAAT

Je kunt de gewenste temperatuur instellen met de thermostaatknop **03**. Hiervoor draai je de thermostaatknop **03** geheel rechtsonder terwijl het apparaat aanstaat. Als de gewenste temperatuur bereikt is draai je de thermostaatknop **03** terug tot het punt waarop de radiator afslaat. Hierna slaat de radiator automatisch aan en af om de gekozen temperatuur te handhaven.

BESCHERMING TEGEN OVERVERHITTING

De radiator is uitgevoerd met een thermische beveiliging die de radiator automatisch uitschakelt wanneer het oververhit raakt. Wanneer deze beveiliging in werking treedt dien je het volgende te doen:





- Schakel de radiator uit en haal de stekker uit de wandcontactdoos.
- De oorzaak van oververhitting wegnemen.
- De radiator gedurende ca. 10 minuten laten afkoelen.
- Tenslotte kun je de radiator weer aanzetten.

ONDERHOUD

De radiator behoeft geen bijzonder onderhoud, maar het wordt aanbevolen de radiator regelmatig van buiten te reinigen.

- Schakel de radiator uit en haal de stekker uit de wandcontactdoos.
- Wacht tot de radiator afgekoeld is.
- Schoonmaken met een zachte doek.
Let op: geen water gebruiken, wanneer dit in de motor komt kan er kortsluiting optreden.
- Gebruik geen agressieve schoonmaakmiddelen, schuurpasta's of chemische middelen (alcohol, benzine)

TECHNISCHE GEGEVENS

Type	Olie gevulde radiator
Artikelnummer	529387
 Voeding	230 V. - 50 Hz.
 Vermogen	1000 / 1500 / 2500 W.
 Ruimte	62 m ³
 Kabellengte	1,45 m
 Kleur	Wit / Grijs

GARANTIE

De garantieperiode bedraagt 24 maanden en begint bij de overdracht, die door een originele aankoopbon bewezen moet kunnen worden. Uitgezonderd van de garantie zijn de slijtbare onderdelen en de schades die ontstaan zijn door het gebruik van verkeerde accessoires, door reparaties met onderdelen die niet origineel bij dit apparaat horen, door gebruik van geweld, door slag en breuk, alsook door opzettelijke overbelasting van de motor. Inruil op basis van de garantie heeft enkel betrekking op de defecte onderdelen, niet op de complete apparaten.

Reparaties die met de garantie samenhangen, mogen alleen worden verricht door goedgekeurde erkende servicebedrijven. Bij reparaties door anderen vervalt de garantie. De leverancier behoudt zich het recht voor om verantwoordelijkheid af te wijzen wanneer anderen dan zijn service personeel reparaties hebben verricht.

Typeaanduiding[en]:		529387			
Item	Symbol	Waarde	Eenheid	Item	Eenheid
Warmteafgifte				Type warmte-input, uitsluitend voor elektrische warmteopslagtoestellen. [selecteer één]	
Nominale warmteafgifte	P_{nom}	2,5	kW	Handmatige sturing van de warmteopslag, met geïntegreerde thermostaat.	N.v.t.
Minimale warmteafgifte [indicatief]	P_{min}	1,0	kW	Handmatige sturing van de warmteopslag, met kamer- en/of buitentemperatuurfeedback.	N.v.t.
Maximale continue warmteafgifte	$P_{max,c}$	2,5	kW	Elektronische sturing van de warmteopslag, met kamer- en/of buitentemperatuurfeedback.	N.v.t.
Aanvullend elektriciteitsverbruik				Door een ventilator bijgestane warmteafgifte.	
Bij nominaal warmteafgifte	$e_{l,max}$	2,525	kW	Type warmteafgifte / sturing kamertemperatuur [selecteer één]	
Bij minimale warmteafgifte	$e_{l,min}$	1,017	kW	Eéntrapswarmteafgifte, geen sturing van de kamertemperatuur.	Nee
In stand-bymodus	$e_{l,db}$	N.v.t.	kW	Twee of meer handmatig in te stellen trappen, geen sturing van de kamertemperatuur.	Nee
				Met mechanische sturing van de kamertemperatuur door thermostaat.	Ja
				Met elektronische sturing van de kamertemperatuur.	Nee
				Elektronische sturing van de kamertemperatuur plus dag-tijdschakelaar.	Nee
				Elektronische sturing van de kamertemperatuur plus week-tijdschakelaar.	Nee
				Andere sturingsopties [meerdere selecties mogelijk]	
				Sturing van de kamertemperatuur, met aanwezigheidsdetectie.	Nee
				Sturing van de kamertemperatuur, met openraamdetectie.	Nee
				Met de optie van afstandsbediening.	Nee
				Met adaptieve sturing van de start.	Nee
				Met beperking van de werkingstijd.	Nee
				Met black-bulbsensor.	Nee
Contactgegevens				HANDSON Postbus 100, 3830 AC Leusden, Nederland / Pays-Bas	

GÉNÉRALITÉS



Avant d'utiliser cet appareil, lire attentivement les consignes de sécurité et instructions qui suivent afin de pouvoir l'employer correctement. Utilisez le ventilateur exclusivement comme décrit dans le présent mode

d'emploi. Tout autre usage risque de provoquer incendie ou électrocution.

Conserver soigneusement ce mode d'emploi. Le vendeur décline toute responsabilité en cas de blessures ou dégâts matériels consécutifs au non-respect des consignes d'utilisation.

Ce l'appareil est exclusivement conçu pour assurer un chauffage d'appoint et la circulation de l'air dans un cadre domestique. Utilisez ce l'appareil exclusivement pour cette fin et comme décrit dans le présent manuel. Un usage inadéquat de l'appareil annule la garantie et toute responsabilité quant aux dommages en découlant.

Ce l'appareil soufflant d'huile satisfait aux dispositions des directives européennes 2014/35/UE [directive basse tension] et 2014/30/UE [directive EMC], ainsi qu'à la norme EN60335.

CONSIGNES DE SÉCURITÉ



Ne recouvrez jamais le radiateur!

Pour éviter la surchauffe du radiateur, il est interdit de le recouvrir [par ex. par du linge sec ou humide]. Couvrir un radiateur en service peut être à l'origine d'un incendie.



Classe de protection

Outil électrique de classe de protection I. Ce radiateur doit être mis à la terre! La fiche doit être insérée dans une prise de terre.



Protégez l'environnement!

L'appareil contient des matériaux recyclables. En fin de vie, remettez-le au parc à conteneurs de votre commune.

- Ce radiateur est conçu pour un usage domestique et non pour un usage professionnel ou à l'extérieur.
- Pour des raisons de sécurité, les personnes non familiarisées avec ce mode d'emploi ne doivent pas utiliser cet radiateur.
- L'utilisation de cet radiateur est interdite aux enfants de moins de 16 ans et aux personnes souffrant d'un handicap physique ou mental, comme décrit dans le mode d'emploi.
- Pour prévenir le risque d'électrocution, tout dispositif limitant le régime de puissance du radiateur est interdit.
- Avant de raccorder le radiateur au réseau, contrôler si la puissance du ventilateur [230V - 50Hz] correspond à la tension du réseau de votre habitation.
- Employez cet appareil uniquement à l'intérieur. Pour éviter les risques d'électrocution, ne placez jamais le ventilateur dans une ouverture de fenêtre ou à tout autre endroit où il risque d'être mouillé ou humide. N'utilisez pas d'aérosol à proximité du ventilateur.
- N'utilisez jamais le radiateur dans la salle de bains ou tout autre endroit où il pourrait entrer en contact avec de l'eau.
- Lorsque le radiateur n'est pas utilisé ou lorsqu'il faut le déplacer, pour nettoyer par exemple, débranchez toujours la fiche de la prise de courant.

- Le chauffage ne peut pas fonctionner sans surveillance.
- Maintenez le radiateur hors de portée des enfants, des personnes non autorisées et des animaux.
- Le radiateur ne peut pas être directement monté ou installé sous une prise murale.
- Pendant le fonctionnement de le radiateur, la grille de ventilation devient chaude [plus de 80 °C].
- Conservez le radiateur en bon état de propreté. De la poussière, de la saleté et/ou des dépôts sont des causes fréquentes de surchauffe. Veillez à enlever régulièrement de tels dépôts. Voir la rubrique entretien ci-dessous.
- Posez le radiateur sur un support stable, en position horizontale [ne le posez pas sur un tapis à poils longs ou sur de la moquette].
- Prévoyez un dégagement suffisant autour du radiateur: 60 cm au-dessus et sur les côtés et 100 cm à l'avant.
- Vérifiez si le radiateur est bien éteint avant de quitter l'habitation. Éteignez le radiateur à l'aide de l'interrupteur. Retirez la fiche de la prise de courant.
- N'utilisez pas le radiateur à proximité d'objets inflammables tels que meubles, coussins, literie, papier, vêtements, rideaux, etc.
- Ne suspendez jamais le radiateur à des matériaux facilement inflammables.
- N'utilisez jamais le radiateur en présence de gaz explosif, de produits, vernis ou colles inflammables.
- N'utilisez pas le radiateur dans des locaux de moins de 4 m².
- N'introduisez jamais d'objets dans le radiateur.
- Employez uniquement une rallonge en bon état avec mise à la terre, et dont la section des conducteurs est au moins égale à celle du cordon de le radiateur [3 x 1,0 mm²].
- Retirez la fiche de la prise avant de nettoyer le radiateur.
- Ne pas tirer sur le cordon pour enlever la fiche de la prise de courant.
- N'utilisez pas le radiateur:
 - si le cordon ou le radiateur est endommagé ou défectueux;
 - si le radiateur est tombé, s'il est visiblement endommagé ou s'il ne fonctionne pas correctement.
- Pour éviter tout risque dans de telles situations, adressez-vous à un réparateur agréé.
- Conservez le radiateur dans un endroit sec, frais et hors poussière.
- Ce radiateur est rempli d'une quantité bien définie d'huile spéciale. Les réparations où il faut ouvrir ce compartiment d'huile peuvent être effectuées uniquement par le fabricant ou par un installateur agréé. Ces derniers doivent également être informés en cas d'une fuite d'huile.
- Lorsque vous déposez le radiateur à bain d'huile au parc à conteneurs, il faut suivre les consignes et d'abord enlever l'huile.

MONTAGE

Voir FIG. A / FIG. B / FIG C

Ne pas utiliser l'appareil sans que les pieds soient montés:

- 1] Montez les roues **07** sur les 2 plaques de montage
- 2] Utilisez les supports fournis pour fixer les plaques de montage à l'avant et à l'arrière
- 3] Serrez-le avec les écrous à oreilles fournis.
- 4] **ATTENTION! N'utilisez jamais le radiateur à l'envers. Mettez-le toujours droit.**

UTILISATION

Voir FIG. D

FONCTIONS

Le panneau de commande du radiateur à bain d'huile comporte
2 boutons de fonctions.

Régulateur de puissance

- 0 = Éteint
- I = 1000 W
- II = 1500 W
- III = 2500 W

Interrupteur **02**

Allumage de l'appareil sur 1000 ou 1500 W avec un des deux interrupteurs [I ou II].

Actionnez simultanément les deux interrupteurs [I/II] pour atteindre la puissance maximale de 2500 W

Thermostat **03**

Permet de régler la température souhaitée.

ACTIVER

- 1] Branchez la fiche dans une prise de courant.
- 2] Actionnez un des sélecteurs de puissance - ou les deux - **02** pour allumer le radiateur.
- 3] Mettez le thermostat **03** en position maximale.
- 4] Réglez la température de la pièce à l'aide du thermostat **03**.

THERMOSTAT

Vous pouvez régler la température à l'aide du thermostat **03**. Pour ce faire, tournez le bouton du thermostat **03** tout à fait vers la droite pendant que l'appareil fonctionne. Lorsque la température souhaitée est atteinte, tournez le bouton **03** vers la gauche jusqu'à ce que le radiateur s'arrête. Ensuite, l'appareil démarrera et s'arrêtera automatiquement afin de maintenir la température sélectionnée.

PROTECTION CONTRE LA SURCHAUFFE

Le radiateur est équipé d'une protection thermique pour le déclenchement automatique en cas de surchauffe. Lorsque cette protection se déclenche, suivez les instructions suivantes:





- Mettez le radiateur hors tension et retirez la fiche de la prise de courant.
- Éliminez la cause de la surchauffe.
- Laissez le radiateur refroidir pendant environ 10 minutes.
- Remettez le radiateur en marche.

ENTRETIEN

Le radiateur ne nécessite pas d'entretien spécifique, il suffit de régulièrement nettoyer la surface extérieure.

- Mettez le radiateur hors tension et retirez la fiche de la prise de courant.
- Laissez refroidir le radiateur.
- Essuyez avec un chiffon doux.
Attention: n'utilisez pas d'eau: en contact avec le moteur, l'eau risque de provoquer un court-circuit.
- N'utilisez pas de détergents agressifs, abrasifs ou chimiques [alcool, essence].

CARACTÉRISTIQUES TECHNIQUES

Type	Radiateur à bain d'huile	
Numéro d'article	529387	
 Tension	AC 230 V. - 50 Hz.	
 Puissance	1000 / 1500 / 2500 W.	
 Espace	62 m ³	
 Longueur de câble	1,45 m	
 Couleur	Blanc / Gris	

GARANTIE

La garantie s'étend sur 24 mois à compter de la date d'achat, la preuve d'achat originale faisant foi. La garantie ne couvre pas les pièces d'usure ainsi que les dommages résultant d'une utilisation d'accessoires incorrects, de réparations n'utilisant pas les pièces d'origine prévues pour cet appareil, ou consécutifs à des gestes brutaux, des chocs ou à une surcharge intentionnelle du moteur. La garantie prévoit uniquement le remplacement des pièces défectueuses et non des appareils complets.

Les réparations sous garantie seront exclusivement effectuées par des ateliers agréés. Toute intervention effectuée par des tiers annule la garantie. Le fournisseur se réserve le droit de décliner toute responsabilité en cas de réparations effectuées par du personnel non agréé par ses soins.

Référence[s] du modèle:		529387			
Caractéristique	Symbole	Valeur	Unité	Caractéristique	Unité
Puissance thermique				Type d'apport de chaleur, pour les dispositifs de chauffage décentralisés électriques à accumulation uniquement [sélectionner un seul type]	
Puissance thermique nominale	P _{nom}	2,5	kW	Contrôle thermique manuel de la charge avec thermostat intégré.	n/a
Puissance thermique minimale [indicative]	P _{min}	1,0	kW	Contrôle thermique manuel de la charge avec réception d'informations sur la température de la pièce et/ou extérieure.	n/a
Puissance thermique maximale continue	P _{max,c}	2,5	kW	Contrôle thermique électronique de la charge avec réception d'informations sur la température de la pièce et/ou extérieure.	n/a
Consommation d'électricité auxiliaire				Puissance thermique réglable par ventilateur.	n/a
À la puissance thermique nominale	e _{l,max}	2,525	kW	Type de contrôle de la puissance thermique/de la température de la pièce [sélectionner un seul type]	
À la puissance thermique minimale	e _{l,min}	1,017	kW	Contrôle de la puissance thermique à un palier, pas de contrôle de la température de la pièce	Non
En mode veille	e _{l,sv}	N/a	kW	Contrôle à deux ou plusieurs paliers manuels, pas de contrôle de la température de la pièce.	Non
				Contrôle de la température de la pièce avec thermostat mécanique.	Oui
				Contrôle électronique de la température de la pièce.	Non
				Contrôle électronique de la température de la pièce et programmeur journalier.	Non
				Contrôle électronique de la température de la pièce et programmeur hebdomadaire.	Non
				Autres options de contrôle [sélectionner une ou plusieurs options]	
				Contrôle de la température de la pièce, avec détecteur de présence.	Non
				Contrôle de la température de la pièce, avec détecteur de fenêtre ouverte.	Non
				Option contrôle à distance.	Non
				Contrôle adaptatif de l'activation.	Non
				limitation de la durée d'activation.	Non
				Captur à globe noir.	Non
Coordonnées de contact				HANDSON Postbus 100, 3830 AC Leusden, Nederland / Pays-Bas	

