

PVC Clickvloer Basic

Lees de gebruiksaanwijzing zorgvuldig voordat u het product in gebruik neemt.

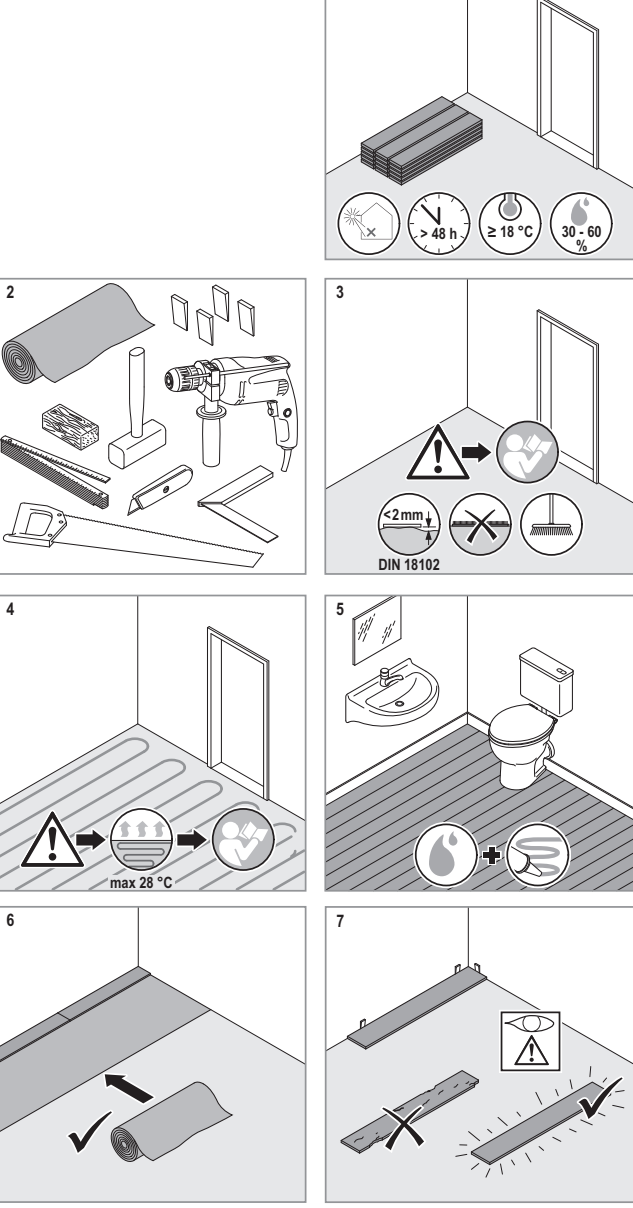

De basis- en ondervloer

Met de basisvloer bedoelen we de betonnen of houten ondergrond. Daarvoor heet een ondervloer gelegd die geschikt is voor pvc (zoals de Greenline of Hardbase ondervloer in combinatie met een vochtfolie).

De pvc-clickvloer dient op een droge, schone, volledig vlakke en drukvaste basis te worden geïnstalleerd. Met drukvast bedoelen we dat de vloer niet mag bewegen/veren. Voldoet de basisvloer niet aan deze eisen dan kan de Pvc-vloer niet worden geïnstalleerd.

Controleer voor plaatsing de basisvloer op oneffenheden. Een vlakke ondergrond heeft geen oneffenheden groter dan 2 millimeter over een afstand van 1 meter. Oneffenheden moeten worden uitgevlakt middels een ondervloer. Bij grotere oneffenheden dient u eerst de vloer te egaliseren. Indien de vloer gelegd wordt op een tegelvloer dienen de voegen te worden opgevuld. Vloerbedekking of een vinylvloer (zeil) zijn niet geschikt om een pvc-vloer overheen te leggen en dienen dus voor het leggen te worden verwijderd.

Zorg bij het plaatsen van de ondervloer dat de ondervloer folie bij de muren tot plinthoofd is aangebracht en dicht overlappende delen af met tape. Indien geen dampfolie in de ondervloer is aangebracht plaats dan eerst een plastic ondervloer folie en plak de naden hiervan af.

Betonnen constructievloer

Een betonnen constructievloer mag maximaal 2% vocht bevatten. Wanneer er sprake is van een nieuwe betonnen vloer dient deze eerst voldoende droog te zijn. Meet voor plaatsing altijd met een vochtmeter of de vloer aan de eisen voldoet. U kunt dit vooraf ook testen door een vuilniszak een nachtje op de vloer met tape vast te plakken. Heeft deze de volgende dag condens, dan is de basisvloer nog te vochtig. Vul eventuele scheuren/grote oneffenheden in uw betonnen ondervloer op.

Vochtgehalte per constructievloer.

- Zand/cement < 2,5%
- Anhydriet 0,3% à 0,5%
- Magnesiet < 0,3%
- Koud bitumen < 2%

Houten constructievloer.

Zowel een planken- als platen constructievloer dient volledig vast te zitten aan de draagbalken. Maak losliggende planken en platen vast middels schroeven. Controleer verder de constructievloer op eventuele vocht en schimmelsporen. Vlak de vloer eventueel af door deze extra te voorzien van spaanplaten die u vast schroeft op de houten planken.

Kruipruimte

Zorg dat deze goed geventileerd en geïsoleerd is zodat de basisvloer niet vochtig kan worden.

In alle andere gevallen is een vochtscherm niet nodig. Begin dan meteen met het plaatsen van de ondervloer.

Installatie pvc-clickvloer

Houd rondom de PVC vloer een expansieruimte aan van minimaal 1 cm. Meet de ruimte op. Indien de laatste rij planken tot smaller dan 5 cm moet worden ingekort, kort dan de eerste rij eerst in. Gebruik hiervoor bij de eerste rij afstandhouders. De vloer kan van rechts naar links, of van links naar rechts gelegd worden.

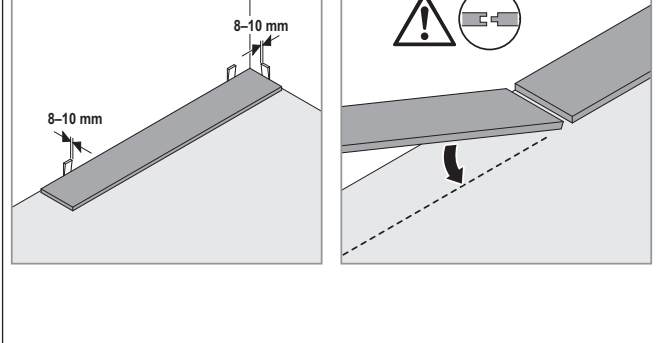

Leg het eerste deel met de groefzijde tegen de afstandhouders aan. Het volgende deel klikt u onder een hoek van 45 graden aan de kopse zijde in het kliksysteem. Eventueel de vloer bij kopse verbindingen licht nakloppen met een rubber hamer. Werk vervolgens de eerste rij af.

Leg om rijen toe te voegen de stroken simpelweg in de lengtegroef van de voorgaande rij die al gelegd is met de kopse zijdes al gemonteerd en wentel deze in elkaar onder een hoek van circa 30 graden. Het kan handig zijn om met enkele passtukjes de kopse verbindingen tijdens deze procedure gesloten te houden.

Indien u geen volledig paneel meer kunt plaatsen dan draait u het laatste paneel 180 graden met het patroon naar boven gericht. Vervolgens tekent u met het potlood de juiste snijlijn af (houd rekening met voldoende expansieruimte van 1 cm tussen de muur en het paneel). Het einddeel moet altijd langer zijn dan 20 cm. Is het korter, start dan eerst met het leggen van de rij met een ingekort deel. Snij het afgetekende deel af en plaats dit deel op dezelfde wijze als de rest van de rij. Als u met het mes door de slijtlaag heen snijdt, kunt u het paneel op een eenvoudige wijze breken en vervolgens plaatsen.

Na het leggen van de eerste 3 rijen van de vloer dient u met een waterpas te bepalen of uw vloer haaks ligt. In het geval van bijvoorbeeld scheve muren kan het voorkomen dat u bij het leggen correcties gaat toepassen in de vloer zelf. Dit kan naden tot gevolg hebben, die naarmate het werk vordert steeds groter zullen worden.

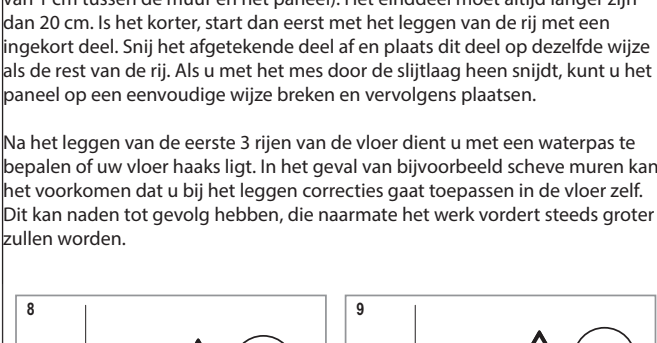

Bij de laatste rij in de ruimte draait u in het geval niet het gehele paneel past, het paneel 180 graden met de zichtzijde naar boven. Vervolgens tekent u in de lengte richting af welk stuk u nog kunt plaatsen. Houd rekening met de noodzakelijke expansieruimte van 1 cm tussen de muur en het paneel. Verwijder na het leggen alle afstandhouders.

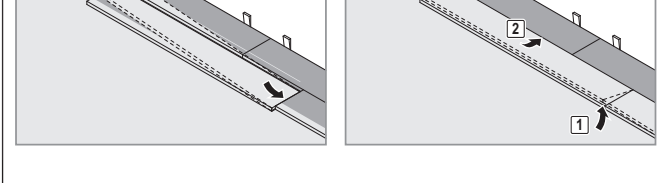

Afwerking

Als u de vloer helemaal heeft gelegd kunt u beginnen met de afwerking. Snijd het overloftig vochtscherm (wat bij de muren omhoog staat) net boven de ondervloer weg. Werk de expansieruimte nu af met plinten. Indien u plakplinten gebruikt dan is het raadzaam om het PVC, op de plekken waar de plakplinten komen, schoon te maken, eventueel met wat aceton. Hiermee haalt u het vuil, vet en stof van de vloer waardoor de plakplinten goed plakken.

Let op:

1. Plaats geen zeer zware objecten zoals (boeken)kasten, kachels, aquarium of keukenkasten op de vloer. Na plaatsing moet de vloer vrij kunnen bewegen. De vloer kan onder invloed van warmte/kou en vocht/droogte gaan uitzetten/krimpen.
2. Deze vloer kan worden geplaatst in vochtige ruimtes echter niet op de plek waar wordt gedoucht of waar langdurig water blijft staan.
3. Stel de vloer niet te lang bloot aan direct zonlicht. Langdurige blootstelling aan zonlicht boven de 36 graden kan de vloer beschadigen.

Onderhoud

Uw pvc-vloer gaat langer mee als deze goed wordt onderhouden. De vloeren zijn bestand tegen dagelijkse invloeden zoals belopen met schoenen, toch kunnen de scherpe voorwerpen en zand de vloer beschadigen. Zorg daarom voor een goede deurmaak. Maak de vloer regelmatig schoon met een zachte bezem of stofzuiger met stofzuigborstel. Reinig de vloer regelmatig

met een speciale kunststof pvc-vloerreiniger (gebruik geen andere reinigers, deze kunnen de top laag van de vloer aantasten en deze een witte was/strepen geven). Wees voorzichtig met het schuiven van meubels en voorzie deze van viltplakkers. Een bureaustoel met (zwenk) wieltjes kan je vloer ernstig beschadigen. Een vloer mat onder je bureau kan dit voorkomen. Voorkom dat er veel over de vloer wordt gelopen met naaldhakken of door huisdieren met heel scherpe nagels. Deze kunnen de vloer beschadigen.



Bijlage: Vloerverwarming opstart- en afkoelprotocol

Dit protocol is ontwikkeld voor warmwatervloerverwarming en dient te worden uitgevoerd voordat de pvc-vloer wordt geïnstalleerd.

Belang van een opstart en afkoelprotocol

In dekvloeren waarin vloerverwarming is opgenomen, kan scheurvorming ontstaan door thermische lengteveranderingen. Om dat risico zoveel mogelijk te beperken, is het noodzakelijk de vloerverwarming langzaam en met regelmaat op temperatuur te brengen. Het is raadzaam daarvoor onderstaand opstook- en afkoelprotocol te hanteren.

Een opstook- en afkoelprotocol voor vloerverwarming gaat uit van de watertemperatuur van de verwarmingsinstallatie en niet van een eventuele thermostaattemperatuur in de betreffende ruimte. Het is verstandig om het proces voort te zetten tot het water een temperatuur heeft bereikt van ten hoogste 40 °C. Algemeen geldt dat het water niet warmer dan maximaal 40 °C mag worden. Installatiebedrijven geven nogal eens 55 °C als maximum temperatuur aan. Dit levert echter een aanzienlijk verhoogd risico op scheuren en onthetting op. Als het niet perse noodzakelijk is om 55 °C aan te houden, dan verdient het aanbeveling het opstookprotocol op 40 °C af te stemmen. Ga zeker niet hoger dan 55 °C. De schadekans stijgt namelijk enorm!

Ook is het van belang dat de dekvloer ongeveer op eindsterkte is. Dit maakt dat cementgebonden dekvloeren bij voorkeur niet binnen 28 dagen worden opgewarmd. Voor calciumsulfaatgebonden dekvloeren kan dit desnoods, afhankelijk van de mortelkwaliteit, wel iets eerder gebeuren. Calciumsulfaat

Beste klant,

Om optimaal van deze vloer te kunnen genieten is het belangrijk dat deze conform onderstaande instructies wordt geïnstalleerd.

Installatievoorwaarden:
Om deze pvc-clickvloer correct te installeren zijn een aantal installatievoorwaarden van toepassing.

1. Voor installatie dient het pvc minimaal 48uur in gesloten verpakking, horizontaal te acclimatiseren.
2. Houd de omgeving- en vloer temperatuur in de gaten. De omgevingstemperatuur dient tussen de 18°C en 25°C te zijn. De basisvloer mag niet warmer worden dan 28°C. (u mag de vloerverwarming dus niet warmer stoken dan 28°C)
3. De relatieve luchtvochtigheid in de ruimte mag niet lager zijn dan 30% en niet hoger worden dan 60%.

Controleer bij daglicht het pvc op eventuele optische gebreken. Na plaatsing geldt garantie enkel op verborgen gebreken.

Indien u een vloerverwarming heeft controleer voor installatie van uw vloer of deze verwarming correct is ingesteld. Deze vloer kan alleen worden geplaatst op een vloerverwarming op basis van warm water.

Voordat u gaat starten met plaatsen van de vloer dient u eerst de vochtgehalte te meten (zie onderdeel basis- en ondervloer).

Koop minimaal 10% meer dan benodigd om snijfouten, snijafval en toekomstig gebruik af te dekken.

Benodigd gereedschap:

- Duimstok en/of rolmaat
- Winkelhaak
- Smet/slaglijn
- Potlood
- Afstandhouders
- Pvc snijder (deze kunt u ook bij ons huren)
- Mes
- Rubber hamer
- Gatenzaag (voor radiatorbuizen)

Vloerverwarming

Wanneer u de ruimte verwarmt middels vloerverwarming zijn er een aantal stappen welke u voor installatie dient te doorlopen. Kijkt u hiervoor in de bijlage: Vloerverwarming.

Benodigde stappen voordat kan worden gestart met leggen.

1. Controleren van de pvc-vloer

Voordat de pvc clickvloer de fabriek verlaat wordt het aan een zorgvuldige controle onderworpen waardoor een hoge kwaliteitsstandaard kan worden gegarandeerd. Echter kunnen wij het 100% uitsluiten van gebreken niet waarborgen. Controleer daarom altijd voor het leggen de vloer op zichtbare gebreken. Garantie wordt na installatie enkel verleend op verborgen gebreken. Beoordeel alle panelen in optimale lichtomstandigheden (daglicht). Panelen met zichtbare gebreken mogen niet worden geplaatst.

2. Zorg voor een dilatatievoeg bij doorleggen naar andere ruimtes

Iedere afzonderlijke ruimte dient te worden voorzien van een dilatatievoeg (ruimte tussen de vloeren van beide ruimtes). Het niet toepassen van dilatatievoegen kan nadelige gevolgen hebben voor uw vloer omdat deze dan niet kan uitzetten/krimpen. De vloer kan onder spanning gaan staan waardoor deze kan bollen of uit zijn klikverbinding kan schieten. Plaats over de dilatatievoeg een overgangsprofiel.

3. Zorg voor een vrije ruimte van 1 cm rondom de vloer

De vloer dient geheel rondom een vrije ruimte te hebben van 1 cm, ook rondom verwarmingsbuizen. Dit zorgt ervoor dat de vloer onder invloed van warmte/kou en vocht/droogte kan uitzetten/krimpen.

4. Kies of je de planken in lengte of breedte van de ruimte wil leggen

Plaats voor een mooi visueel effect de panelen bij voorkeur in de richting van de langste muur en parallel met de lichtinval. Meet hierbij de afmetingen

1. Acclimatiseren

Om het materiaal de mogelijkheid te geven zich te ontspannen dient het minimaal 48 uur in gesloten verpakking te acclimatiseren in de te verwerken ruimte. De pakken dient u eerst te leggen op een vlakke ondergrond. Indien de vloer niet is geacclimatiserd kan dit problemen geven bij het verwerken.

Installatie van uw pvc-clickvloer

Installatie vochtscherm & ondervloer

Indien de ondervloer bestaat uit een vezelplaat of een ondervloer die standaard niet is voorzien van een dampdichte folie dient er eerst een vochtscherm geplaatst te worden. Begin met het plaatsen van een vochtscherm. Plaats vervolgens de ondervloer op het vochtscherm en zorg hierbij dat het vochtscherm bij de muren omhoog staat zodat een kommetje wordt gevormd. Plak de overlappende delen van het vochtscherm af met tape.

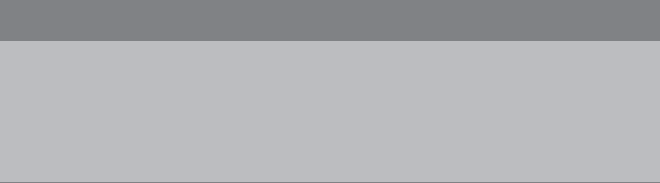
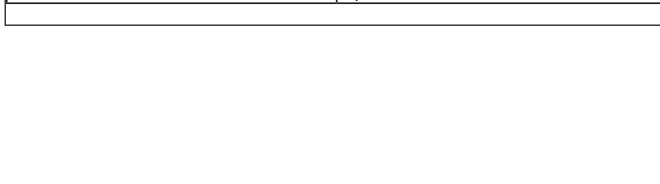
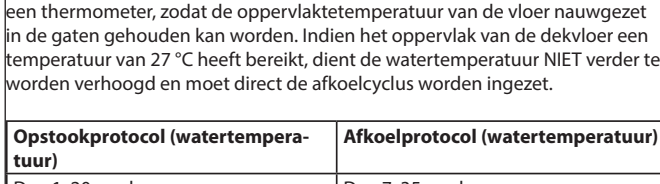
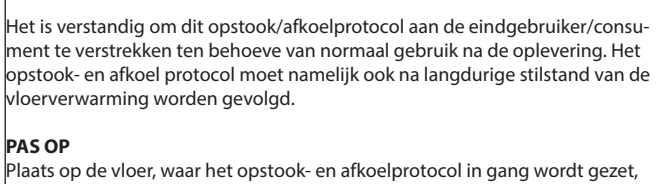
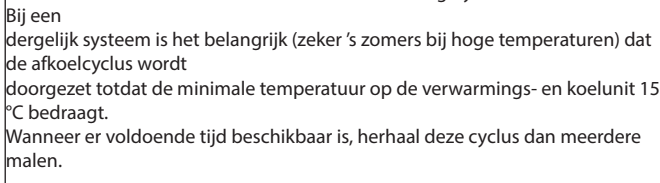
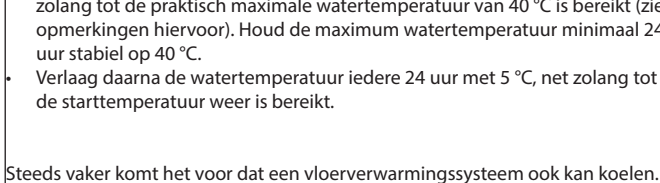
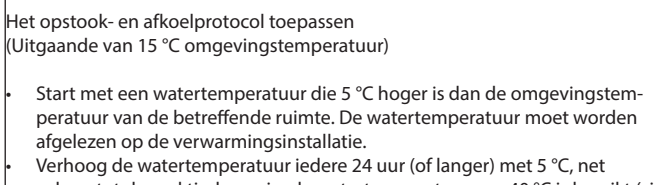
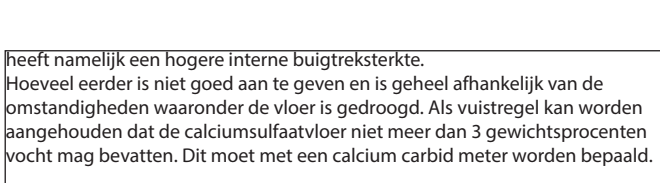
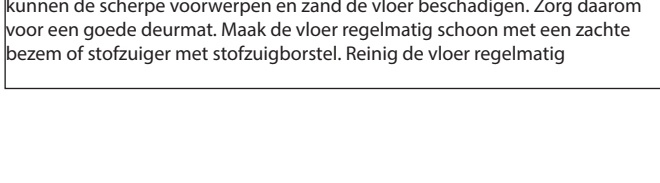
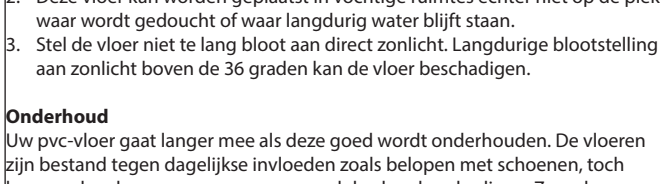
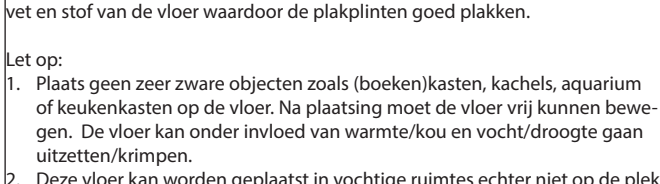
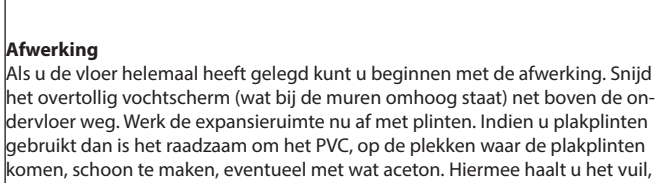
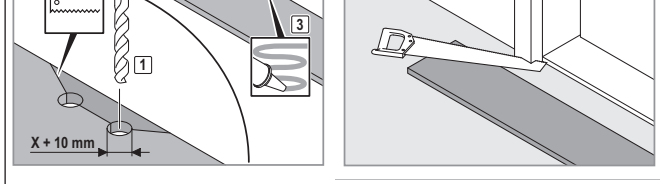
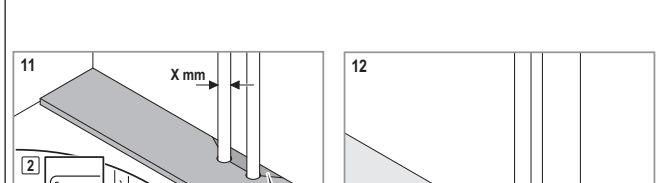
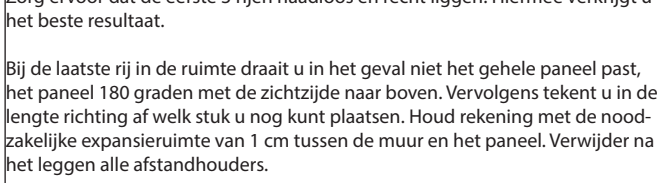
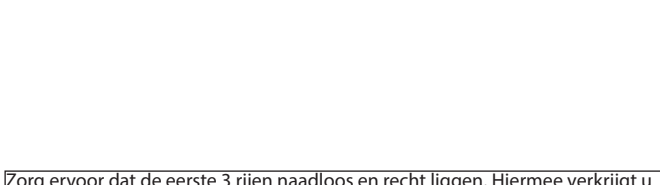
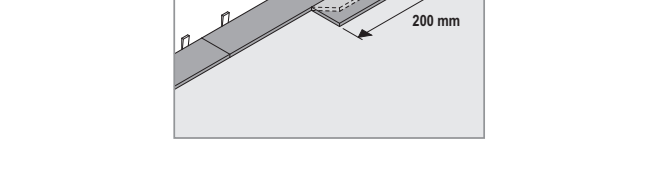
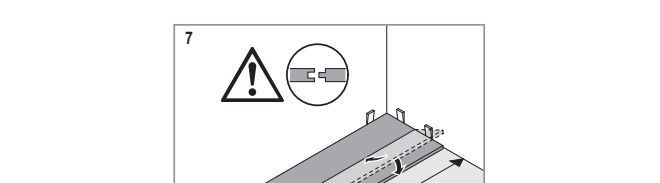
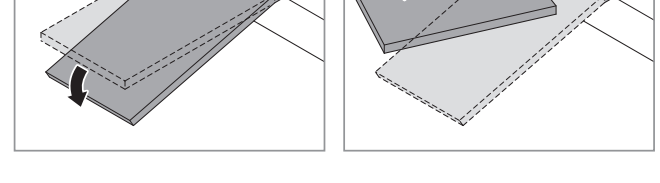
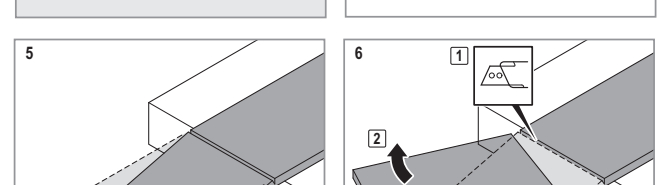
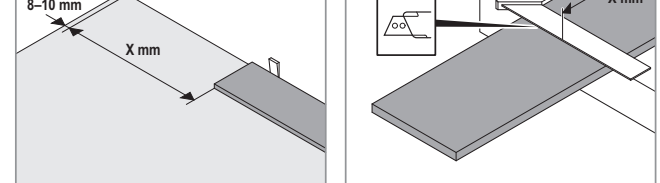
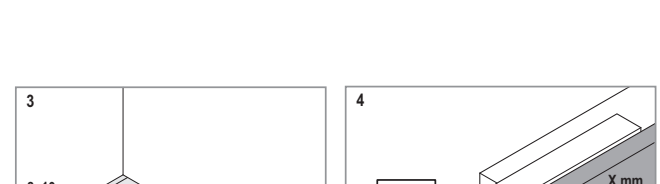
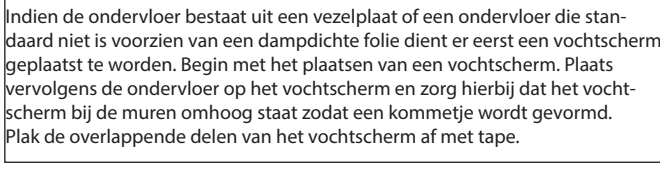
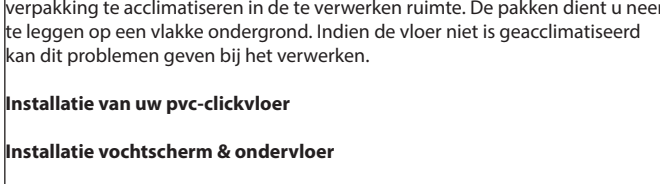
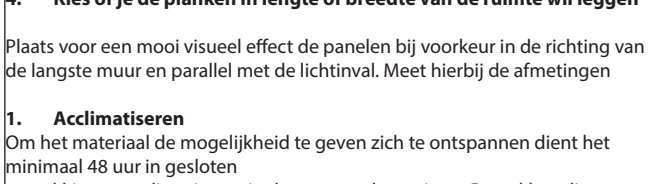
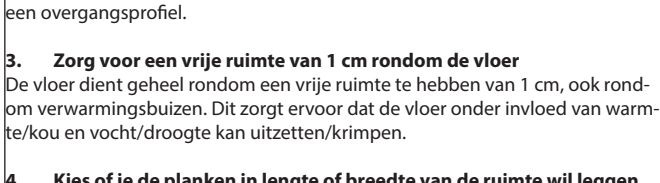
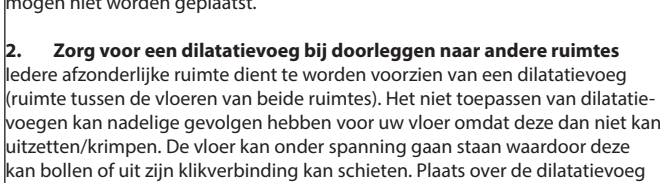
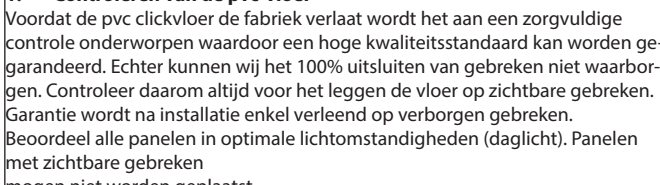
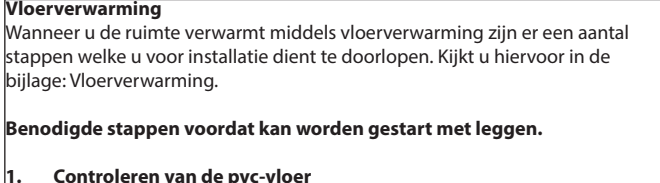

PVC

Basic de plancher de clic

Lire attentivement le mode d'emploi avant d'utiliser le produit.

Préparatifs

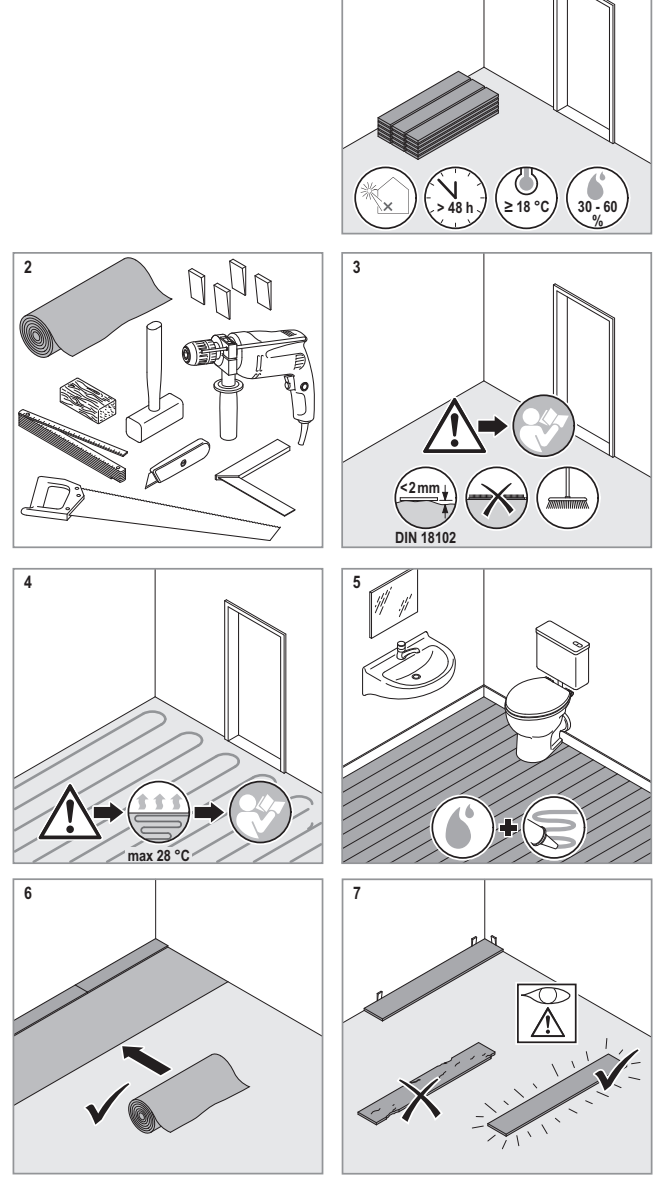

Avant la pose, contrôlez si la base ne présente pas d'irrégularités. Un sol plane n'a pas d'irrégularités de plus de 2 mm sur une distance d'un mètre. Ces irrégularités seront neutralisées par une sous-couche. Lors d'irrégularités plus importantes, la base doit d'abord être égalisée. Si le sol en PVC est posé sur un carrelage existant, les joints doivent préalablement être remplis. Ne posez pas le sol en PVC sur une moquette ou un sol en vinyle, ces recouvrements doivent être enlevés avant la pose.

Lors du placement de la sous-couche, laissez déborder le film pare-vapeur jusqu'à hauteur des plinthes et imperméabilisez les raccords avec du ruban adhésif. Si vous ne posez pas de film pare-vapeur (intégré dans la sous-couche ou séparé) recouvrez d'abord la base d'une feuille de plastique. Ici également, joignez les différentes bandes avec un ruban adhésif.

Sol de base en béton

Un sol en béton peut contenir 2% d'humidité au maximum. Un nouveau sol en béton doit avoir le temps de sécher dûment avant d'être recouvert. Contrôlez l'humidité du sol avec un hygromètre avant de commencer la pose. Un test facile consiste à coller un sac poubelle sur le sol en mettant un ruban adhésif large tout autour. Si le dessous du plastique est humide le lendemain, la base n'est pas suffisamment sèche. Réparez d'éventuels trous, fissures et inégalités de la base en béton.

Pourcentage d'humidité toléré par type de sol :

- Sable/ciment < 2,5%
- Anhydrite 0,3% à 0,5%
- Magnésite < 0,3%
- Bitume à froid < 2%

Sol de base en bois

Les lames ou les plaques du sol de base doivent être arrimées dûment aux poutres de support. Fixez les planches et plaques détachées avec des vis. Vérifiez également si le sol de construction est exempt de toute trace d'humidité et de moisissure. Si la base est inégale, rectifiez en posant des panneaux d'aggloméré ou d'osb que vous fixez au plancher.

Vide sanitaire

Veillez à ce que le vide sanitaire soit bien ventilé et bien isolé pour éviter l'humidité dans le sol de base.

Chauffage par le sol

Si la pièce ou le sol sera posé est chauffée par un chauffage par le sol, quelques étapes supplémentaires sont à parcourir avant la pose. Voir 'Chauffage par le sol' en annexe.

Étapes nécessaires avant le début des travaux

1. Contrôlez le sol en PVC à encliqueter

Les lames du sol en PVC ne quittent l'usine qu'après un contrôle approfondi pour garantir une qualité impeccable. Malheureusement, nous ne pouvons

Cher client,

pour profiter entièrement de ce sol il est indispensable de le poser suivant les instructions suivantes.

Conditions de pose :

Pour pouvoir poser ce sol en PVC correctement, certaines conditions doivent être respectées.

- Avant la pose, pour acclimater, les lames en PVC doivent être stockées à l'horizontale au minimum 48 heures en emballage fermé dans la pièce de destination.
- Tenez la température ambiante et du sol à l'œil. La température ambiante doit se situer entre 18°C et 25°C. La température du sol à couvrir ne peut pas dépasser les 28°C (réglé le chauffage de sol à moins de 28°C).
- L'humidité relative de la pièce ne doit pas être inférieure à 30% et ne pas excéder 60%.

À la lumière du jour, vérifiez les lames pour déceler tout défaut visible. Après l'installation, la garantie s'applique uniquement aux vices cachés.

En cas de chauffage par le sol, contrôlez avant la pose du sol si celui-ci est bien réglé. Ce sol ne peut être installé que sur un chauffage par le sol à base d'eau chaude.

Avant de commencer la pose, contrôlez le taux d'humidité (voir sous le point Base et sous-couche)

Achetez au moins 10% de plus que nécessaire pour couvrir les erreurs et déchets de coupe et pour des utilisations futures.

Outils requis :

- Mètre pliant ou mètre ruban
- Équerre
- Cordeau traceur
- Crayon
- Calles
- Coupe-PVC (vous pouvez également le louer chez GAMMA)
- Couteau
- Maillet en caoutchouc
- Scie à cloche (pour tuyaux de radiateurs)

Base et sous-couche

Par la base, nous entendons la surface en béton ou en bois de la pièce. Une sous-couche qui convient au PVC (comme la sous-couche Greenline ou Hard-base en combinaison avec un film pare-vapeur) est placée dessus.

Le sol en PVC clic doit être installé sur une base sèche, propre, complètement plane et résistante à la pression. Résistant à la pression signifie que le sol ne doit pas bouger ni faire ressort. Si la base ne répond pas à ces exigences, le sol en PVC ne peut pas être posé.

exclure les défauts à 100%. C'est pourquoi vous devez faire un contrôle visuel des lames avant de les traiter. La garantie après pose ne couvre que les vices cachés. Évaluez les lames dans des conditions d'éclairage optimales, de préférence à la lumière du jour. Les lames avec défauts visibles ne peuvent pas être posées.

2. Prévoyez un joint de dilatation entre 2 pièces

Chaque espace doit avoir un joint de dilatation sur le pourtour et donc également entre deux pièces avoisinantes. Ne pas prévoir de joint de dilatation peut avoir des conséquences néfastes pour le sol posé, parce qu'il ne peut ni se dilater, ni se contracter. La tension sur le sol peut devenir telle que le sol bombe ou qu'une connexion clic lâche. Recouvrez l'espace entre les deux pièces d'un entre porte.

3. Gardez une zone libre de 0,5 cm tout autour du sol

Le sol posé doit avoir une zone libre de 1 cm sur tous les côtés, également autour des tuyauteries. Ainsi le sol peut se dilater/contracter suite aux différences de température et humidité.

4. Choisissez la direction de pose: sur la longueur ou la largeur de la pièce

Pour un bel effet, placez les lames de préférence dans le sens de la longueur et dans le sens de la lumière. Prenez les mesures.

5. Acclimater

Pour donner au matériel la possibilité de s'adapter aux conditions atmosphériques de la pièce de destination, mettez les emballages fermés à plat sur la base plane durant au moins 48 heures. Les lames non acclimatées peuvent donner des problèmes lors de la pose.

Pose du sol en PVC à encliqueter

Pose d'un film pare-vapeur et d'une sous-couche

Si la base est en aggloméré ou en matériau sans pare-vapeur, il faudra d'abord en prévoir un. Commencez alors par la pose d'un film pare-vapeur sur toute la surface. Laissez remonter le film pare-vapeur ± 5 cm sur les murs, faites chevaucher les bandes et imperméabilisez les raccords avec du ruban adhésif. Placez ensuite la sous-couche.

Si la base ou la sous-couche sont munis d'un film pare-vapeur, la sous-couche peut être posée immédiatement.

Pose du sol en PVC

Prévoyez un joint de dilatation d'environ 1 cm tout autour de la pièce. Prenez les mesures. Si la dernière rangée de lames n'a pas au moins 5 cm de large, raccourcissez également les lames de la première rangée de quelques centimètres. Placez des cales le long du mur. Le sol peut être posé de gauche à droite ou de droite à gauche.

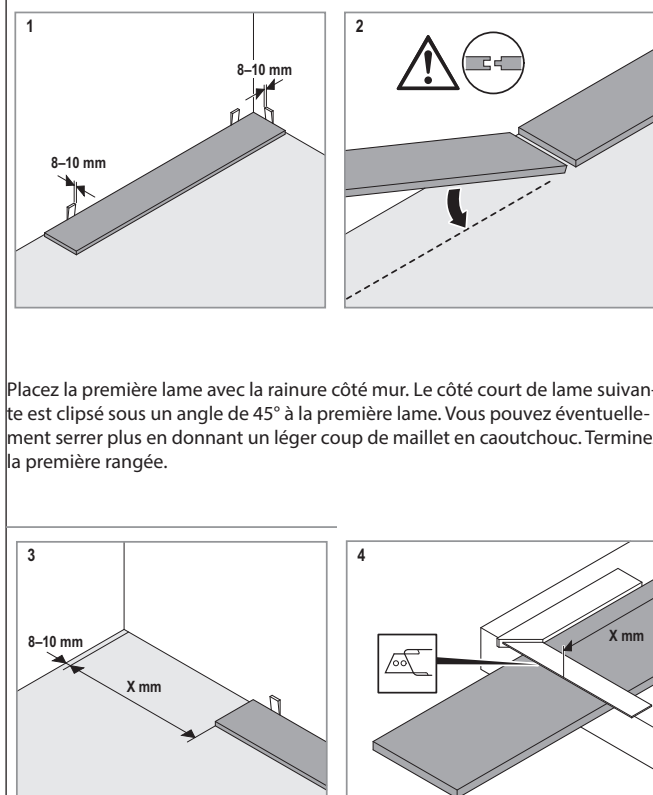

Placez la première lame avec la rainure côté mur. Le côté court de lame suivante est clipsé sous un angle de 45° à la première lame. Vous pouvez éventuellement serrer plus en donnant un léger coup de maillet en caoutchouc. Terminez la première rangée.

Si vous ne pouvez plus placer une lame complète à la fin, tournez la dernière lame à 180° avec le motif vers le haut. Marquez la ligne de coupe au crayon (n'oubliez pas de retirer ± 1 cm pour le joint de dilatation). La dernière lame doit toujours avoir 20 cm au minimum. Si ce n'est pas le cas, raccourcissez la première lame. Faites une incision au couteau sur la ligne de coupe, brisez le panneau d'un coup sec et placez le morceau de même manière que les lames entières.

Pour continuer la pose, insérez les lames à la rangée précédente sur un angle de 30°. Pour éviter que les joint côtés courts de la rangée précédente ne lâchent, bien caler la rangée pour

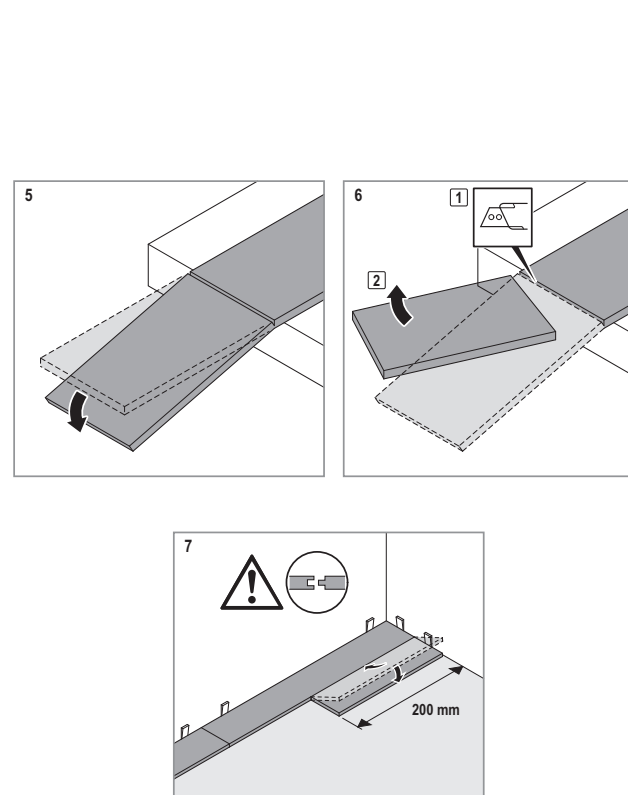

que les joints restent bien serrés.

Après la pose des 3 premières rangées, contrôlez avec un cordeau et un équerre si votre sol est d'équerre. Si les murs ne sont pas droits par exemple, des rainures légèrement mal ajustées compenseront en premier lieu, mais en fin de pose, les défauts ne feront qu'augmenter. Vérifiez donc l'épaisseur des cales et corrigez si nécessaire.

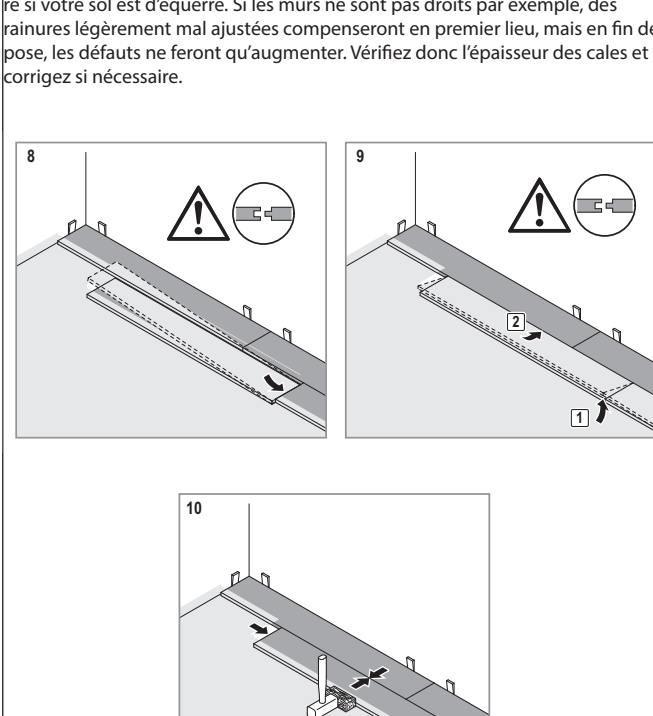

Si les 3 premières rangées sont parfaitement posées avec des joints bien serrés, le reste du travail sera plus facile et le résultat optimal.

Si pour la dernière rangée, vous ne pouvez plus placer une lame complète, tournez la lame à 180° avec le motif vers le haut. Marquez la ligne de coupe dans le sens de la longueur au crayon, n'oubliez pas de tenir compte du joint de dilatation de ± 1 cm. Coupez les lames sur la ligne. Après la pose complète, retirez toutes les cales.

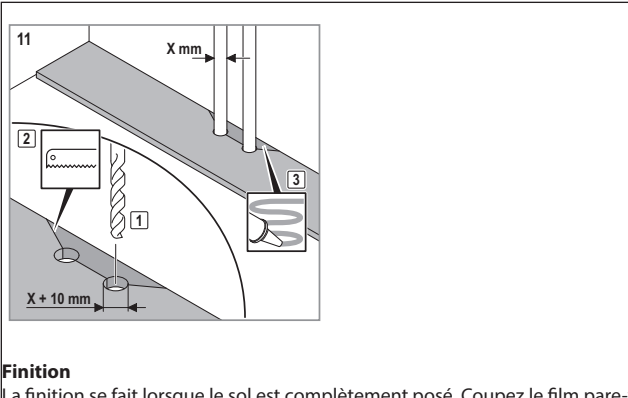

Finition

La finition se fait lorsque le sol est complètement posé. Coupez le film pare-vapeur contre les murs à hauteur du sol posé. Mettez des plinthes pour cacher le joint de dilatation. Si vous utilisez des plinthes à coller, il est préférable de nettoyer le PVC (avec de l'acétone par exemple) à l'endroit où seront apposés les plinthes. Les saletés, graisse et poussières sont ainsi enlevées et les plinthes collent mieux.

Attention:

- Ne placez pas d'objets fort lourds tels que bibliothèques, poêles, aquarium ou armoires de cuisine sur le sol. Après la pose, le sol doit pouvoir bouger librement. Le sol peut se dilater/contracter suite aux différences de température et humidité.
- Ce sol convient pour les lieux humides, mais non aux endroits où l'eau gicle ou stagne, telle la douche.
- N'exposez pas le sol longuement à la lumière solaire. L'exposition au soleil à plus de 36°C peut endommager le sol.

Entretien

Le sol résiste aux influences quotidiennes telles que les chaussures, mais les objets pointus et le sable peuvent l'endommager. Prévoyez un bon paillason. Nettoyez régulièrement le sol avec un balai doux ou un aspirateur à embout brosse. Laissez-le régulièrement avec un nettoyant spécial pour sols en PVC, n'utilisez pas d'autres détergents, ils pourraient attaquer la couche supérieure du sol et laisser une voile blanc ou des traces. Attachez attention lorsque vous déplacez des meubles, mettez des patins en feutre sous les pieds. Une chaise de bureau (sur roulettes) peut sérieusement endommager le sol, un tapis protecteur spécial peut l'éviter. Évitez de parcourir le sol avec des talons aiguilles et émousses les griffes de votre animal domestique

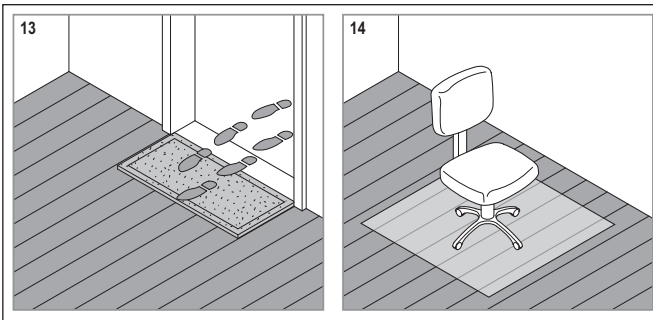

Annexe : Protocole de démarrage et de refroidissement du chauffage par le sol

Ce protocole a été établi pour les chauffages par le sol à eau chaude et doit être parcouru avant la pose du sol en PVC.

Pourquoi un protocole de démarrage et de refroidissement ?

Dans les pièces dans lesquelles le chauffage par le sol est intégré, des fissures peuvent se produire en raison des changements thermiques en longueur. Afin de limiter au maximum ce risque, il est nécessaire de mettre le chauffage par le sol en température lentement et régulièrement. Il est conseillé d'utiliser le protocole de chauffage et de refroidissement ci-dessous.

Un protocole de chauffage et de refroidissement pour le chauffage par le sol est basé sur la température de l'eau de l'installation de chauffage et non sur la température du thermostat dans la pièce concernée.

Il est sage de poursuivre le processus jusqu'à ce que l'eau ait atteint une température ne dépassant pas 40°C. En général, l'eau ne doit pas dépasser un maximum de 40°C. Les entreprises d'installation indiquent souvent 55°C comme température maximale. Cependant, cela pose un risque considérable d'accru de déchirure et de détachement. S'il n'est pas absolument nécessaire de maintenir 55°C, il est recommandé d'ajuster le protocole de chauffage à 40°C. Ne jamais dépasser 55°C. Le risque de dommages augmente énormément!

Il est également important que la chape soit à peu près à sa résistance finale. Cela signifie que les chapes liées au ciment ne sont de préférence pas chauffées dans les 28 jours. Pour les chapes liées au sulfate de calcium, cela peut être fait un peu plus tôt, en fonction de la qualité du mortier. Le sulfate de calcium a une résistance à la flexion interne élevée.

Combien de temps avant est difficile à indiquer et dépend entièrement des conditions dans lesquelles le sol a séché. En règle générale, on estime que le

sol en sulfate de calcium ne doit pas contenir plus de 3% en poids d'humidité. Ceci est dû à la détermination d'un test au carburé de 30°C.

Appliquez le protocole de chauffage et de refroidissement (En supposant une température ambiante de 15°C)

- Commencez avec une température d'eau supérieure de 5°C à la température ambiante de la pièce concernée. La température de l'eau doit être lue sur le système de chauffage.
- Augmentez la température de l'eau de 5°C toutes les 24 heures (ou plus), jusqu'à ce que la température maximale de 40°C soit atteinte (voir les remarques ci-dessus). Maintenez la température maximale de l'eau pendant au moins 24 heures.
- Abaissez ensuite la température de l'eau de 5°C toutes les 24 heures, jusqu'à ce que la température initiale soit atteinte.

Il est de plus en plus courant que le chauffage par le sol soit également conçu pour refroidir. Pour un tel système il est certainement important (certainement en été lors de canicule) que le cycle de refroidissement soit poursuivi jusqu'à ce que la température minimale atteigne les 15°C.

Si vous disposez de suffisamment de temps, il est préférable de répéter le cycle plusieurs fois.

Il est judicieux de fournir ce protocole de chauffage/refroidissement à l'utilisateur final/consommateur pour un utilisation normale après la livraison. Le protocole de chauffage et de refroidissement doit également être respecté après un long arrêt du chauffage par le sol.

ATTENTION

Placez un thermomètre sur le sol, là où le protocole de chauffage et de refroidissement est mis en route, afin que la température de surface du sol puisse être étroitement surveillée.

Si la surface de la chape atteint une température de 27°C, la température de l'eau ne doit PAS être augmentée davantage et le cycle de refroidissement doit être démarré immédiatement.

Protocole de chauffage (température de l'eau)	Protocole de refroidissement (température de l'eau)
Jour 1: 20 degrés	Jour 7: 35 degrés
Jour 2: 25 degrés	Jour 8: 30 degrés
Jour 3: 30 degrés	Jour 9: 25 degrés
Jour 4: 35 degrés	Jour 10: 20 degrés
Jour 5: 40 degrés	Jour 11: répéter ou terminer
Jour 6: 40 degrés	De préférence répéter la procédure