

SKIL®

CORDLESS LED WORK LIGHT 3157 (VA1*3157**)

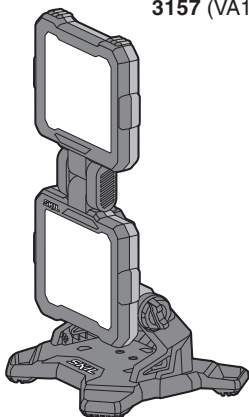

GB	ORIGINAL INSTRUCTIONS	5	UA	ОРИГІНАЛЬНА ІНСТРУКЦІЯ З ЕКСПЛУАТАЦІЇ	36
F	NOTICE ORIGINALE	6	GR	ΠΡΩΤΟΤΥΠΟ ΟΔΗΓΙΩΝ ΧΡΗΣΗΣ	39
D	ORIGINALBETRIEBSANLEITUNG	9	RO	INSTRUCȚIUNI DE FOLOSIRE ORIGINALE	41
NL	ORIGINELE GEBRUIKSAANWIJZING	11	BG	ОРИГИНАЛНО РЪКОВОДСТВО ЗА ЕКСПЛОАТАЦИЯ	43
S	BRUKSANVISNING I ORIGINAL	13	SK	PŔOVODNÝ NÁVOD NA POUŽITIE	45
DK	ORIGINAL BRUGSANVISNING	14	HR	ORIGINALNE UPUTE ZA RAD	47
N	ORIGINAL BRUKSANVISNING	16	SRB	ORIGINALNO UPUTSTVO ZA RAD	49
FIN	ALKUPERÄISET OHJEET	18	SLO	IZVIRNA NAVODILA	51
E	MANUAL ORIGINAL	20	EST	ALGUPÄRANE KASUTUSJUHEND	53
P	MANUAL ORIGINAL	22	LV	ORIĢINĀLĀ LIETOŠANAS PAMĀCĪBA	55
I	ISTRUZIONI ORIGINALI	24	LT	ORIGINALI INSTRUKCIJA	57
H	EREDETI HASZNÁLATI UTASÍTÁS	26	MK	ИЗБОРНО УПАТСТВО ЗА РАБОТА	59
CZ	PŔVODNÍM NÁVODEM K POUŽÍVÁNÍ	28	AL	UDHËZIMET ORIGJINALE	61
TR	ORİJİNAL İŞLETME TALİMATI	30	AR	دليل الاستعمال	67
PL	INSTRUKCJA ORYGINALNA	32	FA	راهنمای اصلی	66
RU	ПОДЛИННИК РУКОВОДСТВА ПО ЭКСПЛУАТАЦИИ	34			



www.skil.com



① 3157

20V Max
18
Volt

2,0 Ah
2,5 Ah

1,9 kg

4,0 Ah
5,0 Ah

2,1 kg

5000
Kelvin



1
1800
Lumen

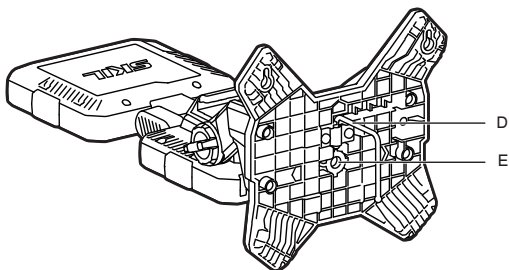
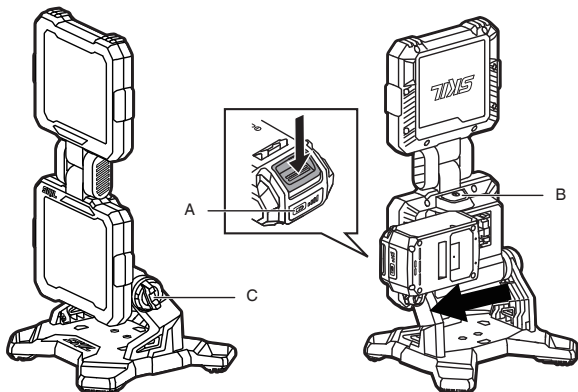

2
900
Lumen

3
450
Lumen

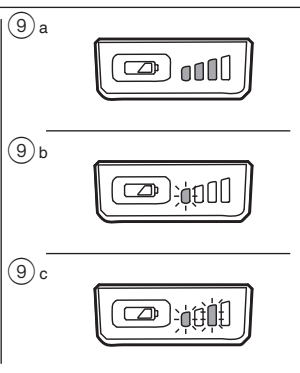
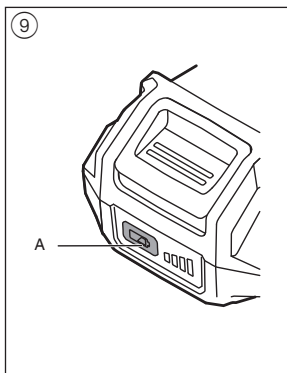
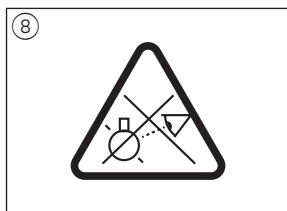
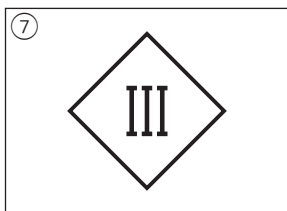
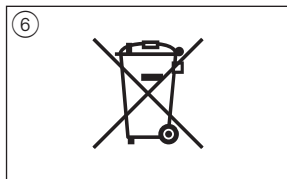
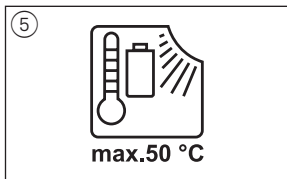
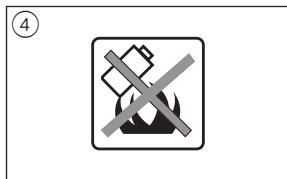
②



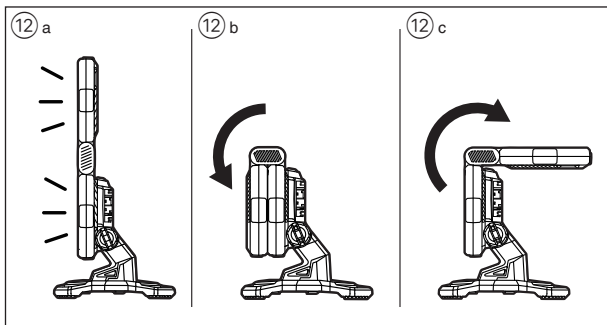
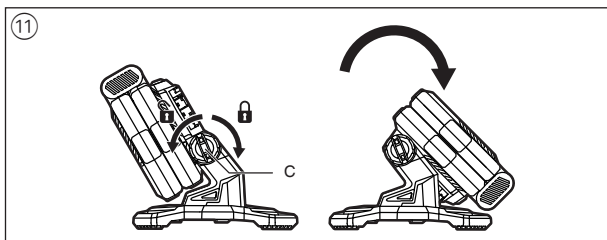
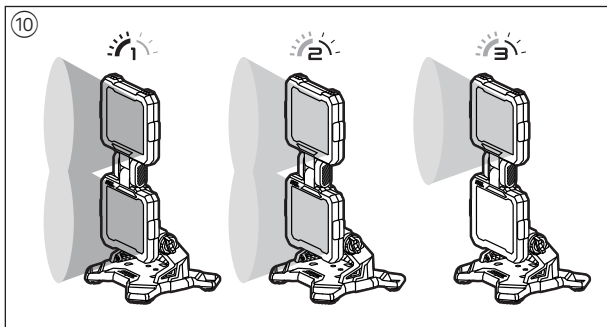



Cordless LED work light 3157

INTRODUCTION

- The worklight is intended for illumination in dry indoor areas
- This tool is not intended for professional use
- Read this instruction manual carefully before use and save it for future reference ③

TECHNICAL DATA ①

Dimensions (length x width x height) 217 x 209 x 176 mm

TOOL ELEMENTS ②

- A Battery level indicator
- B On/off switch
- C Lock knob
- D Hook
- E Tripod mount 1/4"

SAFETY

GENERAL

- **Handle the worklight with care**
- **Do not direct the light beam at persons or animals and do not stare into the light beam yourself (not even from a distance)**
- **Do not cover off the lamp head while operating the worklight (the lamp head heats up during operation and can cause burns when the heat accumulates)**

BATTERIES

- **The battery supplied is partially charged** (to ensure full capacity of the battery, completely charge the battery in the battery charger before using your power tool for the first time)
- **Only use the following batteries and chargers with this tool**
 - SKIL battery: BR1*31****
 - SKIL charger: CR1*31****
- Do not use battery when damaged; it should be replaced immediately
- Do not disassemble the battery
- Do not expose tool/battery to rain

- Permitted ambient temperature (tool/charger/battery):
 - when charging 4...40°C
 - during operation -20...+50°C
 - during storage -20...+50°C

EXPLANATION OF SYMBOLS ON TOOL/BATTERY

- ③ Read the instruction manual before use
- ④ Batteries may explode when disposed of in fire, so do not burn battery for any reason
- ⑤ Store tool/charger/battery in locations where temperature will not exceed 50°C
- ⑥ Do not dispose of electric tools and batteries together with household waste material
- ⑦ Insulation class III
- ⑧ Do not stare into the light beam

USE

- Charging battery
 - ! **read the safety warnings and instructions provided with the charger**
- Removing/installing the battery ②
- Battery level indicator ⑨
 - press the battery level indicator button A to show the current battery level ⑨a
 - ! **when the lowest level of the battery indicator starts flashing after pressing button A ⑨b, the battery is empty**
 - ! **when 2 levels of the battery indicator start flashing after pressing button A ⑨c, the battery is not within the allowable operating temperature range**
- Battery protection
 - The tool is suddenly being switched off or prevented from being switched on, when
 - **the load is too high** --> remove load and restart
 - **the battery temperature is not within the allowable operating temperature range of -20 to +50°C** --> 2 levels of the battery level indicator start flashing when pressing button A ⑨c; wait until battery has returned within the

allowable operating temperature range

- **the battery is nearly empty (to protect against deep discharge)**

--> a low battery level or flashing low battery level ⑨b is shown by the battery level indicator when pressing button A; charge battery

! do not continue to press the on/off switch after the tool is switched off automatically; battery may be damaged

- Operating the tool ⑩
 - press switch B once to turn on the light in high brightness mode
 - press switch B again to select low brightness mode
 - press switch B again to turn off 1 light
 - press switch B again to turn off both lights
- Adjusting the lamp head ⑪
 - release lock knob C
 - the lamp head B pivots 170 degrees
 - manually move the head to any position
 - tighten lock knob C to keep the position

! do not force the head beyond 170 degrees
- Adjusting the upper light ⑫
 - the upper light pivots 270 degrees
 - manually move the head to any position

! do not force the head beyond 270 degrees

! the lights automatically turn off when the upper light is folded closed ⑫b
- Mounting options
 - release hook D from the tool to hang it
 - use tripod mount E to mount the tool on a tripod

MAINTENANCE / SERVICE

- This tool is not intended for professional use
 - The light source of this tool cannot be replaced (if the LED-light reaches the end of its service life, the tool must be discarded)
 - Always keep the tool clean
- ! remove battery from tool before cleaning**

- If the tool should fail despite the care taken in manufacturing and testing procedures, repair should be carried out by an after-sales service centre for SKIL power tools
 - send the tool **undismantled** together with proof of purchase to your dealer or the nearest SKIL service station (addresses as well as the service diagram of the tool are listed on www.skil.com)
- Be aware that damage due to overload or improper handling of the tool will be excluded from the warranty (for the SKIL warranty conditions see www.skil.com or ask your dealer)

ENVIRONMENT

- **Do not dispose of electric tools, batteries, accessories and packaging together with household waste material** (only for EU countries)
 - in observance of European Directive 2012/19/EC on waste of electric and electronic equipment and its implementation in accordance with national law, electric tools that have reached the end of their life must be collected separately and returned to an environmentally compatible recycling facility
 - symbol ⑥ will remind you of this when the need for disposing occurs
- ! prior to disposal protect battery terminals with heavy tape to prevent short-circuit**

F

**Lampe de travail LED
sans fil**

3157

INTRODUCTION

- La baladeuse a été conçue pour éclairer dans des locaux secs
- Cet outil n'est pas conçu pour un usage professionnel
- Lisez attentivement ce manuel d'instruction avant d'utiliser l'outil et conservez-le pour pouvoir vous y référer ultérieurement ③

CARACTERISTIQUES TECHNIQUES ①

Dimensions (longueur x largeur x hauteur) 217 x 209 x 176 mm

ELEMENTS DE L'OUTIL ②

- A Indicateur de niveau de charge de la batterie
- B Interrupteur marche/arrêt
- C Bouton de verrouillage
- D Crochet
- E Raccord de trépied 1/4"

SECURITE

GENERALITES

- **Faites attention en utilisant la baladeuse**
- **Ne dirigez pas le rayon lumineux vers des personnes ou des animaux, et quant à vous, ne le regardez pas (même pas à distance)**
- **Ne couvrez pas la tête de la lampe lorsqu'elle est en marche (la tête de la lampe chauffe pendant son fonctionnement et peut provoquer des brûlures lorsque la chaleur s'accumule)**

BATTERIES

- **La batterie fournie est partiellement chargée** (pour garantir la capacité totale de la batterie, chargez intégralement la batterie dans le chargeur de batterie avant d'utiliser l'outil à moteur pour la première fois)
- **Utilisez uniquement les batteries et les chargeurs suivants avec l'outil**
 - Batterie SKIL : BR1*31****
 - Chargeur SKIL : CR1*31****
- Ne pas utiliser la batterie lorsque celle-ci est endommagée; remplacez-la au plus vite
- Ne démontez pas la batterie
- N'exposez jamais l'outil/la batterie à la pluie
- Plage de températures autorisées (outil/chargeur/batterie):
 - pendant la charge 4...40°C
 - pendant le fonctionnement -20...+50°C
 - pour le stockage -20...+50°C

EXPLICATION DES SYMBOLES SUR L'OUTIL/LA BATTERIE

- ③ Veuillez lire le mode d'emploi avant d'utiliser l'outil
- ④ La batterie explosera si elle est jetée au feu - ne la brûlez en aucun cas
- ⑤ Rangez l'outil/le chargeur/la batterie dans des endroits où la température n'excède pas 50°C
- ⑥ Ne jetez pas les outils électriques et les piles dans les ordures ménagères
- ⑦ Classe d'isolation III
- ⑧ Ne regardez pas le rayon lumineux

UTILISATION

- Chargement de la batterie
! lisez les avertissements de sécurité et les instructions fournis avec le chargeur
- Retirer/installer la batterie ②
- Indicateur de niveau de charge de la batterie ⑨
 - appuyez sur le bouton indicateur de niveau de charge de la batterie A pour afficher le niveau de charge actuel de la batterie ⑨a
 - ! si le niveau le plus bas de l'indicateur de la batterie commence à clignoter après avoir appuyé sur le bouton A ⑨b, la batterie est déchargée**
 - ! si 2 les niveaux de l'indicateur de la batterie commencent à clignoter après avec appuyé sur le bouton A ⑨c, la batterie n'est pas située dans la plage de températures de fonctionnement autorisée**
- Protection de la batterie
L'outil est soudainement mis hors tension ou la mise sous tension est empêchée lorsque
 - **la charge est trop élevée -->** retirez la charge et recommencez
 - **la température n'est pas située dans la plage de températures de fonctionnement autorisée de -20 à +50°C -->** 2 les niveaux de l'indicateur de niveau de charge de la batterie commencent à clignoter lorsque vous appuyez sur le bouton A ⑨c; attendez que la batterie soit revenue dans la plage de températures de fonctionnement autorisée

- la batterie est presque déchargée (pour empêcher qu'elle ne se décharge complètement) --> un niveau de batterie faible ou un niveau de batterie clignotant ⑨ b apparaît sur l'indicateur de charge de la batterie lorsque vous appuyez sur le bouton A; chargez la batterie

! ne continuez pas à appuyer sur la commande marche/arrêt après l'arrêt automatique de l'outil; cela pourrait endommager la batterie

- Utilisation de l'outil ⑩
 - appuyez une fois sur l'interrupteur B pour allumer la lampe en mode luminosité élevée
 - appuyez à nouveau sur l'interrupteur B pour sélectionner le mode luminosité faible
 - Appuyez sur l'interrupteur B pour éteindre une lampe
 - Appuyez à nouveau sur l'interrupteur B pour éteindre les deux lampes
- Ajuster la tête de la lampe ⑪
 - Relâchez le bouton de verrouillage C
 - la tête de la lampe B pivote à 170 degrés
 - placez manuellement la tête dans n'importe quelle position
 - Serrez le bouton de verrouillage C pour maintenir la position

! ne forcez pas la tête à plus de 170 degrés
- Ajustement de la lampe supérieure ⑫
 - La lampe supérieure pivote de 270 degrés
 - placez manuellement la tête dans n'importe quelle position

! ne forcez pas la tête à plus de 270 degrés

! Les lampes s'éteignent automatiquement lorsque la lampe supérieure est repliée ⑫ b
- Options de montage
 - Libérez le crochet D de l'outil pour l'accrocher
 - Utilisez le trépied E pour monter l'outil

ENTRETIEN / SERVICE APRES-VENTE

- Cet outil n'est pas conçu pour un usage professionnel
- La source lumineuse de cet outil ne peut pas être remplacée (lorsque la lampe LED atteint sa fin de vie, elle doit être mise au rebut)
- Gardez toujours l'outil propre
! retirez la batterie de l'outil avant de procéder au nettoyage
- Si, malgré tous les soins apportés à la fabrication et au contrôle de l'outil, celui-ci devait avoir un défaut, la réparation ne doit être confiée qu'à une station de service après-vente agréée pour outillage SKIL
 - retournez l'outil **non démonté** avec votre preuve d'achat au revendeur ou au centre de service après-vente SKIL le plus proche (les adresses ainsi que la vue éclatée de l'outil figurent sur www.skil.com)
- Veuillez noter que tout dégât causé par une surcharge ou une mauvaise utilisation de l'outil ne sera pas couvert par la garantie (pour connaître les conditions de la garantie SKIL, surfez sur www.skil.com ou adressez-vous à votre revendeur)

ENVIRONNEMENT

- **Ne jetez pas les outils électriques, les piles, les accessoires et l'emballage dans les ordures ménagères** (pour les pays européens uniquement)
 - conformément à la directive européenne 2012/19/EG relative aux déchets d'équipements électriques ou électroniques, et à sa transposition dans la législation nationale, les outils électriques usés doivent être collectés séparément et faire l'objet d'un recyclage respectueux de l'environnement
 - le symbole ⑥ vous le rappellera au moment de la mise au rebut de l'outil

! avant d'envoyer les batteries au recyclage, pour éviter un éventuel court-circuit, il convient de revêtir les bornes d'un épais ruban adhésif isolant



D

Akku-Flutlicht

3157

EINLEITUNG

- Der Arbeitsscheinwerfer dient zur Beleuchtung trockener Innenräume
- Dieses Werkzeug eignet sich nicht für den professionellen Einsatz
- Bitte diese Bedienungsanleitung sorgfältig durchlesen und aufbewahren ③

TECHNISCHE DATEN ①

Maße (Länge x Breite x Höhe) 217 x 209 x 176 mm

WERKZEUGKOMPONENTEN ②

- A Akkuladeanzeige
- B Ein/Aus-Schalter
- C Einrastknopf
- D Haken
- E Stativaufnahme 1/4"

SICHERHEIT

ALLGEMEINES

- Mit dem Arbeitsscheinwerfer vorsichtig umgehen
- Den Lichtstrahl nicht direkt auf Personen oder Tiere richten und nicht in den Lichtstrahl sehen (auch nicht von weitem)
- Den Lampenkopf während des Betriebs des Arbeitsscheinwerfers nicht abdecken (der Lampenkopf erhitzt sich während des Betriebs und kann Verbrennungen verursachen, wenn sich die Wärme staut)

BATTERIEN

- Der mitgelieferte Akku ist teilweise geladen (um die volle Kapazität des Akkus nutzen zu können, laden Sie den Akku im Ladegerät vollständig

auf, bevor Sie das Elektrowerkzeug zum ersten Mal verwenden)

- **Nur die mit diesem Werkzeug mitgelieferten Batterien und Ladegeräte verwenden**
 - SKIL-Batterie: BR1*31****
 - SKIL-Ladegerät: CR1*31****
- Beschädigte Batterien nicht weiter verwenden, sondern sofort ersetzen
- Die Batterie nicht auseinandernehmen
- Das Werkzeug/die Batterie niemals Regen aussetzen
- Erlaubte Umgebungstemperatur (Werkzeug/Ladegerät/Batterie):
 - beim Laden 4...40°C
 - beim Betrieb -20...+50°C
 - bei Lagerung -20...+50°

ERKLÄRUNG DER SYMBOLE AUF DEM WERKZEUG/AKKU

- ③ Die Bedienungsanleitung vor dem Gebrauch lesen
- ④ Batterien werden bei Kontakt mit Feuer explodieren, die Batterien daher niemals verbrennen
- ⑤ Bewahren Sie das Werkzeug/Ladegerät/Batterie stets bei Raumtemperaturen unter 50°C auf
- ⑥ Elektrowerkzeuge und Batterien nicht in den Hausmüll werfen
- ⑦ Isolierungsklasse III
- ⑧ Nicht in den Lichtstrahl starren

BEDIENUNG

- Aufladen des Akkus
! Lesen Sie die mit dem Ladegerät gelieferten Sicherheitshinweise
- Entfernen/Einlegen von Batterien ②
- Akkuladeanzeige ⑨
 - Drücken Sie die auf die Akkustandsanzeige A, um den aktuellen Akkustand anzuzeigen ⑨a
 - ! Wenn der niedrigste Wert der Akkustandsanzeige nach dem Drücken der Taste A ⑨b blinkt, ist der Akku leer**
 - ! Wenn die Werte 2 der Akkustandsanzeige nach dem Drücken der Taste A ⑨c blinken, befindet sich der Akku nicht im zulässigen Betriebstemperaturbereich**
- Batterieschutz
Das Gerät wird plötzlich ausgeschaltet

oder kann nicht mehr eingeschaltet werden, wenn

- **die Last zu hoch ist** --> Last entfernen und neu starten
- **die Akkutemperatur nicht im zulässigen Betriebstemperaturbereich von -20 bis +50° C liegt** --> 2 Werte der Akkustandsanzeige blinken nach dem Drücken der Taste A ⑨c; warten, bis sich der Akku wieder innerhalb des zulässigen Betriebstemperaturbereichs befindet

- **der Akku fast leer ist (zum Schutz vor Tiefentladung)** --> ein niedriger Akkustand oder ein blinkender Akkustand ⑨b wird von der Akkustandsanzeige angezeigt, wenn die Taste A gedrückt wird; Akku laden

! nach einer automatischen Ausschaltung des Werkzeugs nicht weiterhin auf den Ein-/ Ausschalter drücken; der Akku kann beschädigt werden

- Bedienung des Werkzeuges ⑩
 - Drücken Sie einmal auf den Schalter B, um das Licht im sehr hellen Modus einzuschalten
 - Drücken Sie erneut auf B, um eine schwächere Beleuchtung zu wählen
 - Drücken Sie erneut auf die Taste B, um eine Leuchte wieder auszuschalten
 - Drücken Sie erneut auf die Taste B, um beide Leuchten wieder auszuschalten
- Einstellung des Lampenkopfes ⑪
 - Lösen Sie den Einrastknopf C
 - Der Lampenkopf B ist um 170 Grad drehbar
 - Den Kopf in jede beliebige Position bewegen
 - Ziehen Sie den Einrastknopf C fest, um die Position zu sichern

! Den Kopf dabei nicht über 170 Grad hinaus bewegen

- Stellen Sie die obere Leuchte ⑫ ein
 - Die obere Leuchte schwenkt um 270 Grad
 - Den Kopf in jede beliebige Position bewegen

! Den Kopf dabei nicht über 270 Grad hinaus bewegen

! Die Leuchten werden automatisch abgeschaltet, wenn die obere Leuchte eingeklappt wird ⑫b

- Montageoptionen
 - Haken D vom Werkzeug lösen, um es aufzuhängen
 - Das Werkzeug mit der Stativhalterung E auf dem Stativ befestigen

WARTUNG / SERVICE

- Dieses Werkzeug eignet sich nicht für den professionellen Einsatz
- Die Lichtquelle des Geräts kann nicht ausgetauscht werden (wenn die LED-Lampe das Ende ihrer Lebensdauer erreicht, muss das Gerät entsorgt werden)
- Halten Sie das Gerät immer sauber
- ! Vor der Montage die Batterie aus dem Werkzeug entfernen**
- Sollte das Elektrowerkzeug trotz sorgfältiger Herstellungs- und Prüfverfahren einmal ausfallen, ist die Reparatur von einer autorisierten Kundendienststelle für SKIL-Elektrowerkzeuge ausführen zu lassen
 - das Werkzeug **unzerlegt**, zusammen mit dem Kaufbeleg, an den Lieferer oder die nächste SKIL-Vertragswerkstätte senden (die Anschriften so wie die Ersatzteilzeichnung des Werkzeuges finden Sie unter www.skil.com)
- Beachten Sie, dass ein falscher oder unsachgemäßer Gebrauch des Werkzeugs zum Erlöschen der Garantie führt (die SKIL-Garantiebedingungen finden Sie unter www.skil.com oder fragen Sie Ihren Händler)

UMWELT

- **Elektrowerkzeuge, Batterien, Zubehör und Verpackungen nicht in den Hausmüll werfen** (nur für EU-Länder)
 - gemäss Europäischer Richtlinie 2012/19/EG über Elektro- und Elektronik- Altgeräte und Umsetzung in nationales Recht müssen nicht mehr

gebrauchsfähige Elektrowerkzeuge getrennt gesammelt und einer umweltgerechten Wiederverwertung zugeführt werden

- hieran soll Sie Symbol ⑥ erinners
- ! bevor Sie die Batterie entsorgen, schützen Sie die Batterieenden mit einem schweren Band, um so Kriechströme zu vermeiden**

NL

Snoerloze LED-werklamp

3157

INTRODUCTIE

- De bouwlamp is bestemd voor verlichting in droge binnenruimtes
- Deze machine is niet bedoeld voor professioneel gebruik
- Lees deze handleiding aandachtig en bewaar hem zodat u hem in de toekomst kunt raadplegen ③

TECHNISCHE GEGEVENS ①

Afmetingen (lengte x breedte x hoogte)
217 x 209 x 176 mm

MACHINE-ELEMENTEN ②

- A Batterijniveau-indicator
- B Aan/uit schakelaar
- C Vergrendelingsknop
- D Haak
- E Statiefopname 1/4"

VEILIGHEID

ALGEMEEN

- Ga zorgvuldig met de bouwlamp om
- Richt de lichtstraal niet direct op personen of dieren en kijk zelf ook niet in de lichtstraal (ook niet van een afstand)
- Dek de lampkop niet af terwijl u hem bedient (de lampkop wordt heet tijdens bedrijf en kan brandwonden veroorzaken als de hitte zich opbouwt)

BATTERIJEN

- De geleverde batterij is deels opgeladen (om een volledige

capaciteit van de batterij te garanderen, moet u de batterij volledig opladen in de oplader voordat u uw elektrische gereedschap voor de eerste keer gebruikt)

• Gebruik uitsluitend de volgende batterijen en opladers voor deze machine

- SKIL-batterij: BR1*31****
- SKIL-oplader: CR1*31****
- Gebruik de batterij niet, wanneer deze beschadigd is; vervang deze onmiddellijk
- Haal de batterij niet uit elkaar
- Stel machine/batterij niet bloot aan regen
- Toegestane omgevingstemperatuur (machine/oplader/batterij):
 - bij het laden 4...40°C
 - bij het gebruik -20...+50°C
 - bij opslag -20...+50°C

UITLEG VAN SYMBOLEN OP MACHINE/BATTERIJ

- ③ Lees de gebruiksaanwijzing vóór gebruik
- ④ Batterijen exploderen als zij in vuur worden gegooid, dus verbrand de batterij in geen geval
- ⑤ Bewaar de machine/oplader/batterij op een plaats, waar de temperatuur niet hoger dan 50°C kan worden
- ⑥ Geef elektrisch gereedschap en batterijen niet met het huisvuil mee
- ⑦ Isolatie klasse III
- ⑧ Kijk niet in de lichtstraal

GEBRUIK

- Opladen batterij
! lees de veiligheidswaarschuwingen en -voorschriften die bij de oplader worden geleverd
- Verwijderen/installeren van de batterij ②
- Batterijniveau-indicator ⑨
 - druk op de batterijniveau-indicatorknop A om het huidige batterijniveau ⑨a aan te geven**! wanneer het laagste niveau van de batterij-indicator gaat knippen nadat er op knop A ⑨b is gedrukt, is de batterij leeg**
! wanneer 2 niveaus van de batterij-indicator gaan knippen nadat er op knop

A ⑨c is gedrukt, is de batterij niet binnen het toegestane bedrijfstemperatuurbereik

- Batterijbescherming
De machine wordt plotseling uitgeschakeld of kan niet meer worden ingeschakeld, wanneer

- **de belasting te hoog is** --> hef de belasting op en start opnieuw
- **de temperatuur van de batterij niet binnen het toegestane bedrijfstemperatuurbereik ligt van -20 tot +50°C** --> 2 niveaus van de batterijniveau-indicator gaan knipperen als er op knop A ⑨c wordt gedrukt; wacht tot de batterij weer binnen het toegestane bedrijfstemperatuurbereik zit
- **de batterij bijna leeg is (ter bescherming tegen diepe ontlading)** --> er wordt (knipperend) een laag batterijniveau ⑨b aangegeven door de batterijniveau-indicator als er op knop A wordt gedrukt; batterij opladen

! blijf niet op de aan/uit-schakelaar drukken nadat de machine automatisch is uitgeschakeld; de batterij kan beschadigd worden

- Werken met de machine ⑩
 - druk eenmaal op de schakelaar B om de lamp met fel licht te laten schijnen
 - druk opnieuw op de schakelaar B om het licht te dimmen
 - druk opnieuw op de schakelaar B om 1 lamp uit te schakelen
 - druk opnieuw op de schakelaar B om beide lampen uit te schakelen
- De kop van de lamp aanpassen ⑪
 - ontgrendelingsknop C
 - de kop van de lamp B kan 170 graden draaien
 - zet de lamp met de hand in de gewenste stand
 - draai de vergrendelingsknop C strak aan om de stand te behouden
- ! draai de kop niet verder dan 170 graden**
- Instellen van de bovenste lamp ⑫
 - de bovenste lamp kan 270 graden draaien
 - zet de lamp met de hand in de gewenste stand

! draai de kop niet verder dan 270 graden

! de lampen gaan automatisch uit wanneer de bovenste lamp wordt ingeklapt ⑫b

- Montageopties
 - maak de haak D los van de werkklamp om deze op te hangen
 - gebruik de statiefbevestiging E om de werkklamp op een statief te bevestigen

ONDERHOUD / SERVICE

- Deze machine is niet bedoeld voor professioneel gebruik
- De lichtbron van deze lamp kan niet worden vervangen (als de LED-lamp het einde van zijn bruikbare leven heeft bereikt, moet de lamp worden weggegooid)
- Houd de machine altijd schoon
! verwijder vóór het reinigen de batterij uit de machine
- Mocht het elektrische gereedschap ondanks zorgvuldige fabricage- en testmethoden toch defect raken, dient de reparatie te worden uitgevoerd door een erkende klantenservice voor SKIL elektrische gereedschappen
 - stuur de machine **ongedemonteerd**, samen met het aankoopbewijs, naar het verkoopadres of het dichtstbijzijnde SKIL service-station (de adressen evenals de onderdelentekening van de machine vindt u op www.skil.com)
- Denk erom, dat beschadigingen als gevolg van overbelasting of onjuist gebruik van de machine niet onder de garantie vallen (voor de garantievooraarden van SKIL zie www.skil.com of raadpleeg uw dealer)

MILIEU

- **Geef elektrisch gereedschap, batterijen, accessoires en verpakkingen niet met het huisvuil mee** (alleen voor EU-landen)
 - volgens de Europese richtlijn 2012/19/EG inzake oude elektrische en elektronische apparaten en de toepassing daarvan binnen de nationale wetgeving, dient

afgedankt elektrisch gereedschap gescheiden te worden ingezameld en te worden afgevoerd naar een recycle-bedrijf, dat voldoet aan de geldende milieu-eisen

- symbool ⑥ zal u in het afdankstadium hieraan herinneren

! bescherm de batterij-contacten met stevig plakband voordat ze afgedankt worden, om kortsluiting te voorkomen

S

Sladdlös 3157 LED-arbetsbelysning

INTRODUKTION

- Arbetslampan är avsedd för belysning i torra utrymmen inomhus
- Det här verktyget är inte avsedd för yrkesmässig användning
- Läs dessa instruktioner noggrant för användning och bevara dem för framtida bruk ③

TEKNISKA DATA ①

Mått (längd x bredd x höjd) 217 x 209 x 176 mm

VERKTYGSELEMENT ②

- A Batteriindikator
- B Till/från strömbrytare
- C Låsknapp
- D Krok
- E Stativfäste 1/4"

SÄKERHET

ALLMÄNT

- Hantera arbetslampan med försiktighet
- Rikta inte ljusstrålen mot personer eller djur och titta inte in i ljusstrålen (inte ens på avstånd)
- Täck inte över lamphuvudet medan arbetslampan är tänd (lamphuvudet värms upp när lampan är tänd och den kan orsaka brännskador till följd av upphettning)

BATTERIERNA

- **Det medföljande batteriet är delvis laddat** (i syfte att garantera batteriets fulla kapacitet ska det laddas helt och hållet i batteriladdaren innan verktyget används för första gången)
- **Använd endast följande batterier och laddare med det här verktyget**
 - SKIL-batteri: BR1*31****
 - SKIL-laddare: CR1*31****
- Använd aldrig trasig batteriet; de skall omedelbart bytas ut
- Demontera inte batteriet
- Utsätt inte verktyget/batteriet för regn
- Tillåten omgivningstemperatur (verktyg/laddare/batteri):
 - vid laddning 4...40°C
 - vid drift -20...+50°C
 - vid förvaring -20...+50°C

FÖRKLARING AV SYMBOLER PÅ VERKTYGET/BATTERIET

- ③ Läs bruksanvisningen före användning
- ④ Batterierna kan explodera om de utsätts för eld, undanhåll batterierna från heta källor
- ⑤ Förvara maskinen/laddaren/batteriet i lokaler, där temperaturen inte överstiger 50°C
- ⑥ Elektriska verktyg och batterier får inte kastas i hushållssoporna
- ⑦ Isoleringsklass III
- ⑧ Titta inte in i ljusstrålen

ANVÄNDNING

- Laddning av batteri
! läs säkerhetsvarningarna och anvisningarna som levereras med laddaren
- Ta bort/sätta i batteriet ②
- Batteriindikator ⑨
 - tryck på indikatorknappen A för batterinivå för att visa aktuell batterinivå ⑨a
 - ! när batteriindikatorns lägsta nivå börjar att blinka efter att knappen A ⑨b tryckts in, är batteriet tomt**
 - ! när batteriindikatorns lägsta nivåer 2 börjar blinka efter knappen A ⑨c tryckts in, är batteriet inte inom tillåtet driftstemperaturområde**
- Batteriskydd
Verktyget stängs plötsligt av eller förhindras att startas när
 - **belastningen är för hög --> ta bort**

belastning och starta om

- **batteriets temperatur över- eller underskrider arbetsområdet -20 till +50°C** --> batteriindikatorns nivåer 2 börjar blinka när knappen A ⑨c trycks in; vänta tills batteriet återigen är inom tillåtet driftstemperaturområde

- **batteriet är nästan tomt (för att skydda fullständig urladdning)** --> en låg batterinivå eller blinkande låg batterinivå ⑨b visas av batteriindikatorn när knappen A trycks på; ladda batteriet

! fortsätt inte trycka på till-/frånknappen efter att verktyget stängts av automatiskt; batteriet kan skadas

- Användning av maskinen ⑩
 - tryck på strömbrytaren B en gång för att tända lampan i läget för hög ljusstyrka
 - tryck på strömbrytaren B igen för att välja läget med låg ljusstyrka
 - tryck på strömbrytaren B igen för stänga av en lampa
 - tryck på strömbrytaren B igen för stänga av båda lamporna
- Justera lamphuvudet ⑪
 - lossa låsknappen C
 - lamphuvudet B vrids 170 grader
 - flytta huvudet manuellt till något läge
 - dra åt låsknappen C för att behålla läget

! tvinga inte huvudet längre än 170 grader

- Justera den övre lampan ⑫
 - den övre lampan går att vrida 270 grader
 - flytta huvudet manuellt till något läge

! tvinga inte huvudet längre än 270 grader

! lamporna stängs av automatiskt när den övre lampan fälls in ⑫b

- Monteringsalternativ
 - frigör kroken D från verktyget för att hänga upp det
 - använd stativfästet E för att montera verktyget på ett stativ

UNDERHÅLL / SERVICE

- Det här verktyget är inte avsedd för yrkesmässig användning
- Verktygets ljuskälla går inte att byta (om lysdiodlampan når slutet av

livslängden måste enheten kasseras)

- Håll alltid verktyget rent
- **! ta bort batteriet från verktyget före rengöring**
- Om i elverktyget trots exakt tillverkning och sträng kontroll störning skulle uppstå, bör reparation utföras av auktoriserad serviceverkstad för SKIL elverktyg
 - sänd in verktyget i **odemonterat skick** tillsammans med inköpsbevis till försäljaren eller till närmaste SKIL serviceverkstad (adresser till servicestationer och sprängskisser av maskiner finns på www.skil.com)
- Observera att skada till följd av ovarsamhet eller överbelastning av verktyget inte täcks av garantin (för SKIL garantivillkor, gå till www.skil.com eller fråga återförsäljaren)

MILJÖ

- **Elektriska verktyg, batterier, tillbehör och förpackning får inte kastas i hushållssoporna** (gäller endast EU-länder)
 - enligt direktivet 2012/19/EG som avser äldre elektrisk och elektronisk utrustning och dess tillämpning enligt nationell lagstiftning ska uttjänta elektriska verktyg sorteras separat och lämnas till miljövänlig återvinning
 - symbolen ⑥ kommer att påminna om detta när det är tid att kassera
- **! före avyttring av batterierna, tejpa kontaktytorna med kraftig tejp för att undvika kortslutning**

DK

Ledningsfri projektør

3157

INLEDNING

- Arbejdslygten er beregnet til oplysning indendørs i tørre områder
- Dette værktøj er ikke beregnet til professionelt brug
- Læs denne brugsanvisning omhyggeligt igennem, inden støvsugeren bruges, og gem brugsanvisningen til senere brug ③

TEKNISKE DATA ①

Mål (længde x bredde x højde) 217 x 209 x 176 mm

VÆRKTØJETS DELE ②

- A Indikator for batteritilstand
- B Tænd/sluk afbryder
- C Låseknop
- D Krog
- E Stativholder 1/4"

SIKKERHED

GENERELT

- Arbejdslygten skal behandles forsigtigt
- Lysstrålen må ikke rettes mod personer eller dyr, og du må ikke stirre ind i lysstrålen (ikke engang på afstand)
- Lygten må ikke tildækkes, mens den er tændt (lygtens hoved opvarmes under anvendelsen, og det kan forårsage forbrændinger, hvis varmen akkumuleres)

BATTERIERNE

- **Det medfølgende batteri er delvist opladet** (for at sikre fuld kapacitet af batteriet skal det oplades helt i batteriopladeren, inden du anvender dit elværktøj første gang)
- **Anvend kun de følgende batterier og batteriopladere, der leveres med dette værktøj**
 - SKIL-batteri: BR1*31****
 - SKIL-oplader: CR1*31****
- Brug ikke batteriet, hvis det er beskadiget. Det bør erstattes straks
- Adskil ikke batteriet
- Udsæt ikke værktøjet/batteriet for regn
- Tilladt omgivelsestemperatur (værktøj/oplader/batteri):
 - ved opladning 4...40°C
 - ved drift -20...+50°C
 - ved opbevaring -20...+50°C

FORKLARING TIL SYMBOLERNE PÅ VÆRKTØJET/BATTERI

- ③ Læs instruktionen inden brugen
- ④ Batterier vil eksplodere, hvis de kommer i ild, så forsøg aldrig at brænde batteriet
- ⑤ Opbevar værktøj/opladeren/batteriet i et lokale, hvor temperaturen ikke overstiger 50°C

- ⑥ Elværktøj og batterier må ikke bortskaffes som almindeligt affald
- ⑦ Isoleringsklasse III
- ⑧ Se ikke ind i lysstrålen

BETJENING

- Opladning af batteriet
 - ! læs sikkerhedsadvarslerne og -anvisningerne, der følger med opladeren
- Afmontering/montering af batteriet ②
- Indikator for batteritilstand ⑨
 - tryk på indikatorknappen for batteriniveau A for at se batteriets aktuelle status ⑨a
 - ! batteriet er fladt, hvis den nederste statusindikator begynder at blinke, efter at der er blevet trykket på A ⑨b
 - ! hvis 2 niveauer for batteriindikatoren begynder at blinke, efter at der er blevet trykket på knappen A ⑨c, er batteriet ikke i det temperaturområde, hvor betjening er tilladt
- Batteribeskyttelse
Værktøjet slukker med det samme eller forhindrer at blive startet, hvis
 - belastningen er for stor --> fjern belastning og genstart
 - batteritemperaturen ikke er inden for det tilladte driftstemperaturområde fra -20 til +50° C --> 2 niveauer for batteriindikatoren begynder at blinke, efter at der er blevet trykket på knappen A ⑨c; vent, indtil batteriet er vendt tilbage til det tilladte driftstemperaturområde
 - batteriet er næsten tomt (for at beskytte mod dyb afladning) --> et lavt batteriniveau eller et lavt batteriniveau, hvor indikatoren blinker ⑨b vises af batteriindikatoren, hvis der trykkes på knappen A; oplad batteri
- ! undlad at betjene kontakten, efter at der er slukket for værktøjet, da det kan beskadige batteriet
- Betjening af værktøjet ⑩
 - tryk én gang på kontakt B for at tænde lyset i funktionen høj lysstyrke

- tryk på kontakt B igen for at vælge funktionen lav lysstyrke
- tryk på kontakten B igen for at slukke en lampe
- tryk på kontakten B igen for at slukke begge lamper
- Justering af lygtens hoved ⑪
 - udløs låseknappen C
 - lygtens hoved B pivoterer 170 grader
 - flyt manuelt hovedet til enhver position
 - stram låseknapp C for at holde positionen

! overbelast ikke hovedet ud over 170 grader
- Justering af den øvre lampe ⑫
 - den øvre lampe pivoterer 270 grader
 - flyt manuelt hovedet til enhver position

! overbelast ikke hovedet ud over 270 grader

! lampen slukker automatisk, når den øvre lampe foldes sammen

⑫b
- Monteringsmuligheder
 - udløs krogen D fra værktøjet for ophæng
 - brug stativholderen E for at montere værktøjet på et stativ

VEDLIGEHOLDELSE/SERVICE

- Dette værktøj er ikke beregnet til professionelt brug
- Lyskilden i dette værktøj kan ikke udskiftes (hvis LED-pæren når enden af sin levetid, skal værktøjet kasseres)
- hold altid værktøjet rent
 - ! tag batteriet ud af værktøjet inden rengøring**
- Skulle elværktøjet trods omhyggelig fabrikation og kontrol skulle holde op med at fungere, skal reparationen udføres af et autoriseret serviceværksted for SKIL-elektroværktøj
 - send det **ikke adskilte** værktøj sammen med et købsbevis til forhandleren eller nærmeste SKIL-serviceværksted (adresser og reservedelstegning af værktøjet findes på www.skil.com)
- Husk, at beskadigelse som følge af overbelastning eller forkert håndtering af værktøjet

ikke er omfattet af garantien (se www.skil.com vedrørende SKIL-garantibetingelserne, eller spørg din forhandler)

MILJØ

- **Elværktøj, batterier, tilbehør og emballage må ikke bortskaffes som almindeligt affald** (kun for EU-lande)
 - i henhold til det europæiske direktiv 2012/19/EF om bortskaffelse af elektriske og elektroniske produkter og gældende national lovgivning, skal brugt elværktøj indsamles separat og bortskaffes på en måde, der skåner miljøet mest muligt
 - symbolet ⑥ erindrer dig om dette, når udskiftning er nødvendig

! beskyt batteri terminaler med bredt tape for at undgå kortslutning

N

Trådløst LED-arbejdslys 3157

INTRODUKSJON

- Arbejdslyset er tiltenkt belysning av tørre områder innendørs
- Dette verktøyet er ikke beregnet på profesjonell bruk
- Les denne instruksjonen nøye før bruk, og ta vare på den for fremtidig bruk ③

TEKNISKE DATA ①

Mål (lengde x bredde x høyde) 217 x 209 x 176 mm

VERKTØYELEMENTER ②

- A** Batterinivåindikator
- B** Av/på bryter
- C** Låseknapp
- D** Krok
- E** Stativfeste 1/4"

SIKKERHET

GENERELL

- **Håndter arbejdslyset med omhu**
- **Ikke rett lysstrålen mot personer**

eller dyr, og ikke se rett inn i lysstrålen (selv ikke på avstand)

- Ikke dekk til lampehodet mens arbeidslyset er på (lampehodet blir varm under drift og kan medføre forbrenninger når varmen akkumuleres)

BATTERIENE

- Batteriet leveres delvis ladet (for å få batteriets fulle kapasitet, lad batteriet helt opp ved bruk av batteriladeren for verktøyet tas i bruk for første gang)
- Bare bruk følgende batterier og ladere med dette verktøyet
 - SKIL-batteri: BR1*31****
 - SKIL-lader: CR1*31****
- Bruk ikke batteriet når de er skadet; de må byttes ut umiddelbart
- Ikke demonter batteriet
- Ikke utsett verktøyet/batteriet for regn
- Tillatt omgivelsestemperatur (verktøy/lader/batteri):
 - ved lading 4...40 °C
 - ved drift -20...+50°C
 - ved lagring -20...+50 °C

FORKLARING AV SYMBOLER PÅ VERKTØY/BATTERI

- ③ Les instruksjonsboken før bruk
- ④ Batterier vil eksplodere hvis de blir brent, derfor må man aldri brenne batteriene
- ⑤ Oppbevar verktøy/lader/batteriet på et sted der temperaturen ikke overstiger 50 °C
- ⑥ Kast aldri elektroverktøy og batterier i husholdningsavfallet
- ⑦ Isolasjonsklasse III
- ⑧ Ikke se rett inn i lysstrålen

BRUK

- Batteriladning
 - ! les sikkerhetsadvarslene og instruksene levert med laderen
- Fjerne/installere batteriet ②
- Indikator for batteristatus ⑨
 - trykk inn indikatorknappen for batteriladning A for å se innværende batteriladningen ⑨a
 - ! hvis indikatoren for batteriladning begynner å blinke etter du har trykket på knappen A ⑨b, er batteriet tomt
 - ! hvis 2 indikatoren for batteriladning begynner å blinke

etter du har trykket på knappen A ⑨c, er batteriet ikke innenfor tillatt driftstemperaturområdet

- Batterivern
 - Verktøyet blir plutselig slått av eller blir forhindret fra å startes når
 - belastningen er for høy --> fjern belastningen og start på nytt
 - batteriets temperatur ikke er innenfor tillatt driftstemperaturområdet som er -20 til 50°C --> 2 indikatoren for batteriladning begynner å blinke etter du har trykket på knappen A ⑨c; vent til batteriet er innenfor det tillatte driftstemperaturområdet
 - batteriet er nesten tomt (for å beskytte mot full utladning) --> et lavt batterinivå eller et blinkende lavt batteri nivå ⑨b vises ved at indikatoren for batteriladning begynner å blinke etter du har trykket på knappen A; lad batteriet
 - ! ikke fortsett å skru verktøyet av og på etter at det er slått av automatisk; dette kan skade batteriet
- Bruk av verktøyet ⑩
 - trykk på bryteren Bén gang for å slå på lyset i sterkt lys-modus
 - trykk på bryteren B på nytt for å velge en modus med lavere lysstyrke
 - trykk på bryteren B på nytt for å slå av 1 lys
 - trykk på bryteren B på nytt for å slå av begge lysene
- Justering av lampehodet ⑪
 - slipp låseknappen C
 - lampehodet B kan dreies 170 grader
 - bevege lampehodet manuelt i en hvilken som helst stilling
 - stram til låseknappen C for å beholde stillingen
 - ! ikke tving hodet utover 170 grader
- Justere det øvre lyset ⑫
 - det øvre lyset kan vendes 270 grader
 - bevege lampehodet manuelt i en hvilken som helst stilling
 - ! ikke tving hodet utover 270 grader
 - ! lyset slås av automatisk når det øvre lyset foldes til lukket stilling ⑫b

- Monteringsalternativer
 - slipp kroken D fra verktøyet for å henge det opp
 - bruk festet på trebensstativet E for å montere verktøyet på et trebensstativ

VEDLIKEHOLD / SERVICE

- Dette verktøyet er ikke beregnet på profesjonell bruk
- Lyskielden i dette verktøyet kan ikke byttes ut (hvis LED-lyset når slutten av brukstiden, må verktøyet kastes)
- Alltid hold verktøyet rent
 - ! **ta batteriet ut av verktøyet før rengjøring**
- Hvis elektroverktøyet til tross for omhyggelige produksjons- og kontrollmetoder en gang skulle svikte, må reparasjonen utføres av et autorisert serviceverksted for SKIL-elektroverktøy
 - send verktøyet i **montert** tilstand sammen med kjøpebevis til forhandleren eller nærmeste SKIL servicesenter (adresser liksom service diagram av verktøyet finner du på www.skil.com)
- Vær klar over at skade som skyldes overbelastning eller feilbehandling av verktøyet ikke dekkes av garantien (for SKIL garantibetingelser se www.skil.com eller spør din forhandler)

MILJØ

- **Kast aldri elektroverktøy, batterier, tilbehør og emballasje i husholdningsavfallet** (kun for EU-land)
 - i henhold til EU-direktiv 2012/19/EF om kasserte elektriske og elektroniske produkter og direktivets iverksetting i nasjonal rett, må elektroverktøy som ikke lenger skal brukes, samles separat og returneres til et miljøvennlig gjenvinningsanlegg
 - symbolet  er påtrykt som en påminnelse når utskiftning er nødvendig
- ! **for batteriene kastes, tape over polene med tykk tape for å unngå kortslutning**

FIN

Akkukäyttöinen aluevalo

3157

ESITTELY

- Työvalo on tarkoitettu kuivien sisätilojen valaisemiseen
- Tätä työkalua ei ole tarkoitettu ammattikäyttöön
- Lue tämä ohjekirja huolella ennen käyttöä ja pidä se tallalla tulevia tarpeita varten ③

TEKNISET TIEDOT ①

Mitat (pituus x leveys x korkeus) 217 x 209 x 176 mm

LAITTEEN OSAT ②

- A Akun lataustilan merkkivalo
- B Virtakytkin
- C Lukitusnappi
- D Koukku
- E Jalustan kiinnityskierre 1/4"

TURVALLISUUS

YLEISTÄ

- **Käsittele työvaloa varoen**
- **Älä suuntaa valokeilaa kohti ihmisiä tai eläimiä, äläkä itse tuijota valokeilaa (edes kauempaa)**
- **Älä peitä valaisinosaa työvaloa käyttäessäsi (valaisinosa kuumenee käytön aikana ja voi aiheuttaa kuumentuessaan palovammoja)**

AKKU

- **Mukana tullut akku on osittain ladattu** (varmista akun täysi kapasiteetti lataamalla se täyteen akkulaturissa, ennen kuin käytät sähkötyökalua ensimmäistä kertaa)
- **Käytä tämän työkalun yhteydessä vain seuraavia akkuja ja latureita**
 - SKIL-akku: BR1*31****
 - SKIL-laturi: CR1*31****
- Älä käytä vahingoittunutta akkua, vaan vaihda se välittömästi
- Älä pura akkua
- Suojele konettasi/akkua sateelta

- Sallittu ympäristön lämpötila (työkalu/ latauslaite/akku):
 - ladattaessa 4...40°C
 - käytössä -20...+50°C
 - varastoinnissa -20...+50°C

TYÖKALUN/AKUN SYMBOLIEN SELITYKSET

- ③ Lue käyttöohjeet ennen käyttöä
- ④ Akut räjähtävät, jos ne hävitetään polttamalla, joten älä missään tapauksessa polta niitä
- ⑤ Säilytä konettasi/latauslaitetta/akku paikoissa, joissa lämpötila ei nouse yli 50°C
- ⑥ Älä hävitä sähkötyökalua ja paristoja tavallisen kotitalousjätteen mukana
- ⑦ Eristysluokka III
- ⑧ Älä tuijota valokeilaa

KÄYTTÖ

- Akun lataus
 - ! lue laturin mukana toimitetut varoitukset ja ohjeet
- Akun poistaminen/asentaminen ②
- Akun lataustilan merkkivalo ⑨
 - paina akun varaustilan painiketta A akun senhetkisen varauksen esittämiseksi ⑨a
 - ! jos varaustilan ilmaisimen alin taso alkaa vilkkua, kun olet painanut painiketta A ⑨b, akku on tyhjä
 - ! jos varaustilan ilmaisimen 2 tasoa alkaa vilkkua, kun olet painanut painiketta A ⑨c, akku ei ole sallitulla käyttölämpötila-alueella
- Akun suojaus

Työkalu kytkeytyy äkillisesti pois päältä tai sen päälle kytkeminen estetään, jos

 - kuormitus on liian suuri --> poista kuorma ja käynnistä työkalu uudestaan
 - akun lämpötila ei ole sallitulla käyttölämpötila-alueella -20...+50 °C --> varaustilan ilmaisimen 2 tasoa alkaa vilkkua, kun painat painiketta A ⑨c - odota kunnes akku on palautunut sallitulle käyttölämpötila-alueelle
 - akku on lähes tyhjä (sen suojaamiseksi syväpurkaukselta) --> varaustilan ilmaisimessa näkyy

matala varaustila tai vilkkuva matala varaustila ⑨b, kun painat painiketta A - lataa akku

! älä paina käynnistyskytkintä sen jälkeen, kun työkalu on kytkeytynyt pois päältä automaattisesti; akku voi vahingoittua

- Työkalun käyttö ⑩
 - sytytä valo erittäin kirkkaassa tilassa painamalla kerran kytkintä B
 - valitse himmeä tila painamalla kytkintä B uudelleen
 - sammuta 1 valo painamalla kytkintä B uudelleen
 - sammuta molemmat valot painamalla kytkintä B uudelleen
- Valaisinosan ⑪ säätö
 - vapauta lukitusnappi C
 - valaisinosa B kääntyy 170 astetta
 - voit kääntää sen mihin tahansa asentoon käsin
 - kiristä lukitusnappi C säilyttääksesi asennon
 - ! älä käännä valaisinosaa väkisin yli 170 astetta
- Ylemmän valon ⑫ säätö
 - ylempi valo kääntyy 270 astetta
 - voit kääntää sen mihin tahansa asentoon käsin
 - ! älä käännä valaisinosaa väkisin yli 270 astetta
 - ! valot sammuvat automaattisesti, kun ylempi valo taitetaan kiinni ⑫b
- Kiinnitysvaihtoehdot
 - irrota koukku D työkalusta sen ripustamista varten
 - käytä jalustan kiinnityskierrettä E työkalun asentamiseen jalustaan

HOITO / HUOLTO

- Tätä työkalua ei ole tarkoitettu ammattikäyttöön
- Tämän työkalun valonlähde ei voi vaihtaa (LED-valon tullessa käyttöikänsä loppuun laite on hävitettävä)
- Pidä työkalu aina puhtaana
 - ! poista akku työkalusta ennen puhdistusta
- Jos sähkötyökalussa, huolellisesta valmistuksesta ja koestusmenettelystä

huolimatta esiintyy vikaa, tulee korjaus antaa SKIL sopimushuollon tehtäväksi - toimita työkalu sitä osiin

- purkamatta** lähimpään SKIL-huoltoon (osoitteet ja työkalun huoltokaava ovat tarjolla web-osoitteessa www.skil.com) ostotodiste mukaan liitettyinä
- Ota huomioon, että takuu ei kata työkalun ylikuormituksesta tai väärästä käsittelystä johtuvia vahinkoja (katso SKILin takuuehdot osoitteesta www.skil.com tai kysy jälleenmyyjältä)

YMPÄRISTÖNSUOJELU

- Älä hävitä sähkötyökalua, paristoja, tarvikkeita tai pakkausta tavallisen kotitalousjätteen mukana** (koskee vain EU-maita)
 - vanhoja sähkö- ja elektroniikkalaitteita koskevan EU-direktiivin 2012/19/ETY ja sen maakohtaisten sovellusten mukaisesti käytetyt sähkötyökalut on toimitettava ongelmajätteen keräyspisteeseen ja ohjattava ympäristöystävälliseen kierrätykseen
 - symboli ⑥ muistuttaa tästä, kun käytöstä poisto tulee ajankohtaiseksi
- ! poistaessasi akun käytöstä peitä plus- ja miinusnapa sähköteipillä oikosulun estämiseksi**

E

Luz de trabajo LED sin cable 3157

INTRODUCCIÓN

- Este foco se ha diseñado para iluminar áreas de interior secas
- Esta herramienta no está concebida para uso profesional
- Lea este manual de instrucciones cuidadosamente antes de utilizarlo y guárdelo para consultas futuras ③

DATOS TÉCNICOS ①

Dimensiones (longitud x ancho x altura)
217 x 209 x 176 mm

ELEMENTOS DE LA HERRAMIENTA ②

- A Indicador del nivel de carga de la batería
- B Interruptor de activación/desactivación
- C Mando de bloqueo
- D Gancho
- E Fijación para trípode 1/4"

SEGURIDAD

GENERAL

- Maneje el foco de trabajo con cuidado**
- No dirija el haz de luz hacia personas o animales ni mire fijamente hacia la luz (ni siquiera desde lejos)**
- No cubra el frontal del foco mientras utilice la luz (este frontal se calienta durante el uso y puede causar quemaduras al acumularse el calor)**

BATERÍAS

- La batería proporcionada está parcialmente cargada** (para garantizar la capacidad total de la batería cárguela completamente en el cargador antes de utilizar por primera vez la herramienta eléctrica)
- Utilice únicamente los siguientes cargadores y baterías con esta herramienta**
 - Batería SKIL: BR1*31****
 - Cargador SKIL: CR1*31****
- Nunca utilice la batería estropeada; debe de ser cambiada inmediatamente
- No desarme la batería
- No exponga la herramienta/batería a la lluvia
- Temperatura ambiente permitida (herramienta/cargador/batería):
 - durante la carga 4...40°C
 - durante el servicio -20...+50°C
 - durante el almacenamiento -20...+50°C

EXPLICACIÓN DE SÍMBOLOS DE HERRAMIENTA/BATERÍA

- ③ Lea el manual de instrucciones antes de utilizarla
- ④ Las baterías estallarán si se tiran al fuego, por ningún motivo caliente las baterías

- ⑤ Guarde la herramienta/cargador/batería en un lugar donde la temperatura no exceda los 50°C
- ⑥ No deseche las herramientas eléctricas y las pilas junto con los residuos domésticos
- ⑦ Clase de aislamiento III
- ⑧ No mire hacia el haz de luz

USO

- Recargue de la batería
! lea las instrucciones y la advertencias de seguridad entregadas con el cargador
- Extracción/instalación de la batería ②
- Indicador del nivel de batería ⑨
 - pulse el botón indicador de nivel de la batería A para mostrar el nivel actual de carga ⑨a
 - ! cuando empieza a parpadear el nivel inferior del indicador de la batería al pulsar el botón A ⑨b, la batería está descargada**
 - ! cuando los niveles 2 del indicador de la batería empiezan a parpadear al pulsar el botón A ⑨c, la batería no se encuentra dentro del rango admisible de temperaturas de funcionamiento**
- Protección de la batería
La herramienta se apaga inmediatamente, o se impide su encendido, cuando
 - **la carga es demasiado elevada** --> retire la carga y vuelva a poner en marcha
 - **la temperatura de la batería no se encuentra dentro del rango admisible de temperaturas de funcionamiento entre -20 °C y +50 °C** --> los niveles 2 del indicador de nivel de la batería comienzan a parpadear al pulsar el botón A ⑨c; espere a que la batería vuelva a estar dentro del rango admisible de temperaturas de funcionamiento
 - **la batería está casi descargada (como protección frente a una descarga intensa)** --> el indicador de nivel de la batería señala un nivel bajo de carga o un nivel bajo de carga intermitente ⑨b al pulsar el botón A; cargue la batería

! no continúe pulsando el interruptor de encendido después de que se apague automáticamente la herramienta; se puede dañar la batería

- Utilización de la herramienta ⑩
 - presione el interruptor B una vez para encender la luz en modo de alto brillo
 - presione otra vez el interruptor B para seleccionar el modo de bajo brillo
 - presione otra vez el interruptor B para apagar una luz
 - presione otra vez el interruptor B para apagar ambas luces
- Ajuste del frontal del foco ⑪
 - suelte el mando de bloqueo C
 - el frontal del foco B gira 170 grados
 - mueva el frontal manualmente hasta cualquier posición
 - apriete el mando de bloqueo C para mantener la posición
 - ! no fuerce el frontal a más de 170 grados**
- Ajuste de la luz superior ⑫
 - la luz superior gira 270 grados
 - mueva el frontal manualmente hasta cualquier posición
 - ! no fuerce el frontal a más de 270 grados**
 - ! las luces se apagan automáticamente cuando la luz superior se pliega para cerrarse ⑫b**
- Opciones de montaje
 - extraiga el gancho D de la herramienta para colgarla
 - utilice la fijación para trípode E para montar la herramienta sobre un trípode

MANTENIMIENTO / SERVICIO

- Esta herramienta no está concebida para uso profesional
- La fuente de luz de esta herramienta no se puede sustituir (si el LED llega al final de su vida útil, se debe tirar la herramienta)
- Mantenga la herramienta limpia siempre
! extraiga la batería de la herramienta antes de la limpieza
- Si a pesar de los esmerados procesos de fabricación y control,

la herramienta llegase a averiarse, la reparación deberá encargarse a un servicio técnico autorizado para herramientas eléctricas SKIL

- envíe la herramienta **sin desmontar** junto con una prueba de su compra a su distribuidor o a la estación de servicio más cercana de SKIL (los nombres así como el despiece de piezas de la herramienta figuran en www.skil.com)

- Tenga presente que los daños debido a sobrecargas o al manejo inadecuado de la herramienta serán excluidos de la garantía (consulte las condiciones de garantía de SKIL en www.skil.com o consulte a su distribuidor)

AMBIENTE

- **No deseche las herramientas eléctricas, las pilas, los accesorios y embalajes junto con los residuos domésticos** (sólo para países de la Unión Europea)
 - de conformidad con la Directiva Europea 2012/19/CE sobre residuos de aparatos eléctricos y electrónicos y su aplicación de acuerdo con la legislación nacional, las herramientas eléctricas cuya vida útil haya llegado a su fin se deberán recoger por separado y trasladar a una planta de reciclaje que cumpla con las exigencias ecológicas
 - símbolo ⑥ llamará su atención en caso de necesidad de tirarlas
- ! es prioritario disponer de terminales protectores de baterías para evitar un corto circuito**

P

Holofote sem fios

3157

INTRODUÇÃO

- A luz de trabalho destina-se à iluminação de áreas interiores secas
- Esta ferramenta não se destina a utilização profissional

- Leia este manual de instruções cuidadosamente antes de utilizar e guarde-o para futura referência ③

DADOS TÉCNICOS ①

Dimensões (comprimento x largura x altura) 217 x 209 x 176 mm

ELEMENTOS DA FERRAMENTA

②

- A Indicador do nível de carregamento da bateria
- B Interruptor para ligar/desligar
- C Botão de bloqueio
- D Gancho
- E Alojamento do tripé 1/4"

SEGURANÇA

GENERAL

- **Manuseie a luz de trabalho com cuidado**
- **Não direcione o raio de luz para pessoas ou animais e não olhe fixamente para o raio de luz (mesmo à distância)**
- **Não cubra a cabeça de lâmpada durante o funcionamento da luz de trabalho (a cabeça de lâmpada aquece durante o funcionamento e pode provocar queimaduras durante a acumulação do calor)**

BATERIAS

- **A bateria fornecida tem apenas carga parcial** (para assegurar a capacidade total da bateria, carregue completamente a bateria no carregador antes de usar a sua ferramenta eléctrica pela primeira vez)
- **Utilize apenas as seguintes baterias e carregadores com esta ferramenta**
 - Bateria SKIL: BR1*31****
 - Carregador SKIL: CR1*31****
- Não utilize baterias danificadas; devem ser substituídas imediatamente
- Não desmonte a bateria
- Não exponha a ferramenta/bateria à chuva
- Temperatura ambiente permitida (ferramenta/carregador/bateria):
 - durante o carregamento 4...40°C
 - durante o funcionamento -20...+50°C

- durante o armazenamento
-20...+50°C

EXPLICAÇÃO DOS SÍMBOLOS DA FERRAMENTA/BATERIA

- ③ Leia o manual de instruções antes de utilizar o equipamento
- ④ As baterias explodirão quando colocadas num fogo, por isso, não queime as baterias por nenhum motivo
- ⑤ Guarde a ferramenta/carregador/bateria em locais onde a temperatura não exceda os 50°C
- ⑥ Não deite ferramentas eléctricas e pilhas no lixo doméstico
- ⑦ Classe de isolamento III
- ⑧ Não olhe fixamente para o raio de luz

MANUSEAMENTO

- Recarga da bateria
! leia os avisos de segurança e as instruções fornecidos com o carregador
- Remover/instalar a bateria ②
- Indicador de nível da bateria ⑨
 - prima o botão do indicador de nível da bateria A para apresentar o nível atual da bateria ⑨a
 - ! quando o nível mais baixo do indicador da bateria ficar intermitente depois de premir o botão A ⑨b, a bateria está vazia**
 - ! quando os níveis 2 do indicador da bateria ficarem intermitentes depois de premir o botão A ⑨c, a bateria não está dentro do intervalo da temperatura de funcionamento permitido**
- Protecção da bateria
A ferramenta desliga-se
repentinamente ou não se liga quando
 - **a carga é muito elevada** --> retire carga e recomece
 - **a temperatura da bateria não está dentro do intervalo da temperatura de funcionamento de -20 a +50°C** --> Os níveis 2 do indicador do nível da bateria ficam intermitentes quando premir o botão A ⑨c; aguarde até a bateria voltar ao intervalo de temperatura de funcionamento permitido
 - **a bateria está quase vazia (para protecção contra uma descarga profunda)** --> um nível baixo da

bateria ou um nível da bateria baixo intermitente ⑨b aparece através do indicador de nível da bateria quando prime o botão A; carregue a bateria

! não continue a premir o interruptor de ligar/desligar após a desactivação automática da ferramenta; pode danificar a bateria

- Utilização da ferramenta ⑩
 - prima o interruptor B uma vez para ativar o modo de brilho elevado
 - prima o interruptor B novamente para seleccionar o modo de brilho baixo
 - prima o interruptor B novamente para desligar 1 luz
 - prima o interruptor B novamente para desligar ambas as luzes
- Ajuste da cabeça da lâmpada ⑪
 - solte o botão C
 - a cabeça da lâmpada B roda 170 graus
 - mova manualmente a cabeça para qualquer posição
 - aperte o botão de bloqueio C para manter a posição
 - ! não force a cabeça mais de 170 graus**
- Ajustar a luz superior ⑫
 - a luz superior roda 270 graus
 - mova manualmente a cabeça para qualquer posição
 - ! não force a cabeça mais de 270 graus**
 - ! As luzes apagam automaticamente quando a luz superior fica fechada dobrada ⑫b**
- Opções de montagem
 - soltar o gancho D da ferramenta para a dependurar
 - Utilizar o suporte do tripé E para montar a ferramenta num tripé

MANUTENÇÃO / SERVIÇO

- Esta ferramenta não se destina a utilização profissional
- Não é possível substituir a fonte de iluminação desta ferramenta (se a luz LED atingir o fim do prazo de validade, tem de eliminar a ferramenta)
- Mantenha a ferramenta sempre limpa
! retire a bateria da ferramenta antes de limpar

- Se a ferramenta falhar apesar de cuidadosos processos de fabricação e de teste, a reparação deverá ser executada por uma oficina de serviço autorizada para ferramentas eléctricas SKIL
 - envie a ferramenta **sem desmontar**, juntamente com a prova de compra, para o seu revendedor ou para o centro de assistência SKIL mais próximo (os endereços assim como a mapa de peças da ferramenta estão mencionados no www.skil.com)
- Não se esqueça de que os danos provocados por sobrecarga ou manuseamento incorrecto da ferramenta estão excluídos da garantia (para mais informações sobre as condições da garantia da SKIL, consulte www.skil.com ou pergunte ao seu revendedor)

AMBIENTE

- **Não deite ferramentas eléctricas, pilhas, acessórios e embalagem no lixo doméstico** (apenas para países da UE)
 - de acordo com a directiva europeia 2012/19/CE sobre ferramentas eléctricas e electrónicas usadas e a transposição para as leis nacionais, as ferramentas eléctricas usadas devem ser recolhidas em separado e encaminhadas a uma instalação de reciclagem dos materiais ecológica
 - símbolo  Ihe avisará em caso de necessidade de arranja-las
- ! **proteja os terminais da bateria com fita isoladora antes de a expor de modo a evitar curto-circuitos**

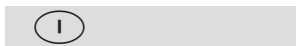

Faro a LED senza filo 3157

INTRODUZIONE

- Il faro da lavoro è adatto all'illuminazione di zone all'interno
- Questo utensile non è inteso per un uso professionale

- Leggere attentamente questo manuale di istruzioni prima dell'impiego, e conservarlo per future consultazioni 

DATI TECNICI

Dimensioni (lunghezza x larghezza x altezza) 217 x 209 x 176 mm

ELEMENTI UTENSILE

- A** Indicatore del livello batteria
- B** Interruttore di acceso/spento
- C** Manopola di blocco
- D** Gancio
- E** Attacco treppiede 1/4"

SICUREZZA

NOTE GENERALI

- **Maneggiare il faro con cura**
- **Non puntare il fascio di luce su persone o animali e non fissare direttamente il fascio di luce (nemmeno a distanza)**
- **Non coprire la testa del faro durante l'uso del faro da lavoro (la testa del faro si riscalda durante l'uso e può causare bruciate in caso di accumulo di calore)**

BATTERIE

- **La batteria fornita è parzialmente caricata** (per garantire la piena capacità della batteria, caricarla completamente con il caricabatteria prima del primo uso dell'elettro utensile)
- **Usare solamente le batterie fornite con questo utensile**
 - Batteria SKIL: BR1*31****
 - Caricabatteria SKIL: CR1*31****
- Non usate la batteria quando è danneggiata; deve essere sostituita immediatamente
- Non smontare la batteria
- Non esporre utensile/batteria alla pioggia
- Temperatura ambientale consentita (utensile/caricabatteria/batteria):
 - in fase di ricarica 4...40°C
 - in fase d'esercizio -20...+50°C
 - in fase di stoccaggio -20...+50°C

SPIEGAZIONE DEI SIMBOLI PRESENTI SULL'UTENSILE/BATTERIA

- ③ Leggere il manuale di istruzioni prima dell'uso
- ④ Le batterie esplodono se gettate nel fuoco, pertanto non bruciare le batterie per alcun motivo
- ⑤ Riponete utensile/caricabatteria/batteria in luoghi ove non si superino i 50°C
- ⑥ Non gettare l'elettrodotensile e le batterie con i rifiuti domestici
- ⑦ Classe di isolamento III
- ⑧ Non fissare il fascio di luce

USO

- Ricarica batteria
 - ! leggere le avvertenze di sicurezza e le istruzioni fornite con il caricabatteria
- Rimozione/installazione della batteria ②
- Indicatore del livello batteria ⑨
 - premere il pulsante dell'indicatore del livello batteria A per visualizzare il livello attuale ⑨a
 - ! se il livello più basso dell'indicatore del livello batteria inizia a lampeggiare dopo aver premuto il pulsante A ⑨b, la batteria è scarica
 - ! se i 2 livelli dell'indicatore del livello batteria iniziano a lampeggiare dopo aver premuto A ⑨c, la temperatura della batteria non rientra nel campo dei valori di impiego consentiti
- Protezione per la batteria
 - L'utensile si spegne improvvisamente o non può essere acceso, quando
 - il carico è troppo alto --> rimuovere il carico e riavviare
 - la temperatura della batteria non rientra nel campo dei valori di impiego massimi di -20 e +50°C --> 2 i livelli dell'indicatore del livello batteria iniziano a lampeggiare se si preme il pulsante A ⑨c; attendere finché la batteria non è rientrata nel campo dei valori di impiego consentiti
 - la batteria è quasi scarica (per proteggerla contro la scarica profonda) --> l'indicatore del

livello batteria mostra un livello batteria basso o un livello batteria lampeggiante ⑨b se si preme il pulsante A; caricare la batteria

! non continuare a premere l'interruttore on/off dopo che l'utensile si è spento automaticamente: ciò potrebbe danneggiare la batteria

- Uso dell'utensile ⑩
 - premere l'interruttore B una volta per accendere il faro in modalità ad alta luminosità
 - premere nuovamente l'interruttore B per selezionare la modalità a luminosità bassa
 - premere nuovamente l'interruttore B per spegnere il faro 1
 - premere nuovamente l'interruttore B per spegnere entrambi i fari
- Regolare la testa del faro ⑪
 - Rilasciare la manopola di blocco C
 - la testa del faro B ruota a 170 gradi
 - muovere manualmente la testa nella posizione desiderata
 - stringere la manopola di blocco C per mantenere la posizione
 - ! non forzare la testa oltre i 170 gradi
- Regolazione del faro superiore ⑫
 - il faro superiore ruota di 270 gradi
 - muovere manualmente la testa nella posizione desiderata
 - ! non forzare la testa oltre i 270 gradi
 - ! I fari si spengono automaticamente quando il faro superiore viene chiuso ⑫b
- Opzioni di montaggio
 - rilasciare il gancio D dall'utensile per appenderlo
 - Usare l'apposito supporto E per montare l'utensile su un treppiedi

MANUTENZIONE / ASSISTENZA

- Questo utensile non è inteso per un uso professionale
- La fonte di luce di questo utensile non può essere sostituita (quando la luce a LED raggiunge la fine del suo ciclo di vita, l'utensile deve essere eliminato)
- Tenere l'utensile sempre pulito
 - ! rimuovere la batteria dall'utensile prima della pulizia

- Se nonostante gli accurati procedimenti di produzione e di controllo l'utensile dovesse guastarsi, la riparazione va fatta effettuare da un punto di assistenza autorizzato per gli elettrodomestici SKIL
 - inviare l'utensile **non smontato** assieme alle prove di acquisto al rivenditore oppure al più vicino centro assistenza SKIL (l'indirizzo ed il disegno delle parti di ricambio dell'utensile sono riportati su www.skil.com)
- Si tenga presente che eventuali danni causati da sovraccarico o da un utilizzo improprio dell'utensile verranno esclusi dalla garanzia (per la condizioni di garanzia SKIL, visitare il sito www.skil.com o contattare il proprio rivenditore)

TUTELA DELL'AMBIENTE

- **Non gettare l'elettrodomestico, le batterie, gli accessori e l'imballaggio con i rifiuti domestici** (solo per Paesi UE)
 - secondo la Direttiva Europea 2012/19/CE sui rifiuti di utensili elettrici ed elettronici e la sua attuazione in conformità alle norme nazionali, gli elettrodomestici esausti devono essere raccolti separatamente, al fine di essere reimpiegati in modo eco-compatibile
 - il simbolo ⑥ vi ricorderà questo fatto in fase di smaltimento
- ! **prima dello smaltimento proteggere i terminali delle batterie con nastro pesante per prevenire cortocircuiti**

H

Vezeték nélküli LED-munkafény **3157**

BEVEZETÉS

- A munkafény száraz, beltéri helységek megvilágítására szolgál
- A szerszám nem professzionális használatra készült
- A használat előtt gondosan olvassa el

ezt a kézikönyvet és tartsa meg, hogy később is használhassa ③

MŰSZAKI ADATOK ①

Méretek (hosszúság x szélesség x magasság) 217 x 209 x 176 mm

SZERSZÁMGÉP ELEMEI ②

- A Akkumulátor töltöttségi-szint jelző
- B Be/ki kapcsológomb
- C Zárólógomb
- D Horog
- E Műszerállványcsatlakozó 1/4"

BIZTONSÁG

ÁLTALÁNOS TUDNIVALÓK

- **Bánjon óvatosan a munkafénnyel**
- **Ne irányítsa a fénysugarat személyekre vagy állatokra, és ne nézzen bele a fénysugárba (még távolról sem)**
- **Ne takarja le a lámpafejet a munkafény használata során (a lámpafej felforrósodik használat közben és égési sérüléseket okozhat a hő felhalmozódásakor)**

AKKUMULÁTOR

- **A biztosított akkumulátor részlegesen töltött** (az akkumulátor teljes kapacitásának biztosításához teljes töltöttségi állapotig töltsen azt a kéziszerszám első használatát megelőzően)
- **Csak a következő akkumulátorokkal és töltőkkel használja a szerszámot**
 - SKIL akkumulátor: BR1*31****
 - SKIL töltő: CR1*31****
- A hibás akkumulátor haladéktalanul cserélje ki
- Ne szerelje szét az akkumulátort
- A gépet/akkumulátort óvja az esőtől
- Megengedett környezeti hőmérséklet (szerszám/töltő készülék/akkumulátor):
 - a töltés során 4...40°C
 - az üzemeltetés során -20...+50°C
 - a tárolás során -20...+50°C

A KÉZISZERSZÁM/AKKUMULÁTORON TALÁLHATÓ SZIMBÓLUMOK MAGYARÁZATA

- ③ Használat előtt olvassa el a használati utasítást

- ④ Ha az akkumulátorok tűzbe kerülnek, akkor felrobbanhatnak, ezért semmilyen okból ne égesse el az akkumulátorokat
- ⑤ A gépet/töltőkészüléket/akkumulátort ne tárolja 50°C feletti helyiségben
- ⑥ Ne dobja az elektromos kéziszerszámokat és elemek a háztartási szemétkébe
- ⑦ III. érintésvédelmi osztály
- ⑧ Ne nézzen a fényugárba

KEZELÉS

- Az akkumulátor töltése
! olvassa el a töltővel kapott biztonsági figyelmeztetéseket és utasításokat
- Akkumulátorok eltávolítása/telepítése ②
- Akkumulátor töltöttségi-szint jelző ⑨
 - nyomja meg az akkumulátor töltöttségi szintjét jelző gombot A az aktuális akkumulátorszint kijelzéséhez ⑨a
 - ! amikor a A ⑨b gomb megnyomása után a legalacsonyabb akkumulátor töltöttség jelző villog, az akkumulátor lemerült**
 - ! ha a 2 akkumulátor töltöttségi szintet jelző indikátor elkezd villogni a A ⑨c gomb megnyomása után, az akkumulátor hőmérséklete a megengedett működési tartományon kívül van**
- Az akkumulátor védelme
A gép hirtelen kikapcsol vagy nem lehet visszakapcsolni, ha
 - **a teher túl nagy** --> távolítsa el a terhet és kezdje újra
 - **az akkumulátor hőmérséklete nem a megengedett -20 és +50 °C működési tartományon belül van** --> a 2 akkumulátor töltöttségi szintet jelző indikátor elkezd villogni a A ⑨c gomb megnyomása után; várja meg, míg az akkumulátor hőmérséklete ismét a megengedett működési tartományon belül van
 - **az akkumulátor majdnem teljesen lemerült/üres (mély kisértés elleni védelem)** --> ⑨b alacsony akkumulátor töltöttséget vagy villogó akkumulátor töltöttséget

jelez az indikátor, ha megnyomja a A gombot; tölts fel az akkumulátort

! ha a készülék automatikusan kikapcsolt, ne próbálja nyomogatni a be-/kikapcsoló gombot, mert az akkumulátor megsérülhet

- A gép üzemeltetése ⑩
 - nyomja meg a kapcsolót B egyszer a fény nagy fényerejű módban történő bekapcsolásához
 - nyomja meg a kapcsolót B ismét az alacsony fényerejű mód kiválasztásához
 - egy lámpa kikapcsolásához nyomja meg ismét a B kapcsolót
 - nyomja meg ismét a B kapcsolót, hogy mindkét lámpa kikapcsoljon
- A lámpafej beállítása ⑪
 - engedje fel a zárológombot C
 - a B lámpafej 170 fokban forog
 - manuálisan mozgassa a fejet bármelyik pozícióba
 - húzza meg a zárológombot C a pozíció megtartásához
 - ! ne erőltesse a fejet 170 foknál nagyobb történő elforgatáshoz**
- A felső lámpa beállítása ⑫
 - a felső lámpa 270 fokban elforog
 - manuálisan mozgassa a fejet bármelyik pozícióba
 - ! ne erőltesse a fejet 270 foknál nagyobb történő elforgatáshoz**
 - ! a felső lámpát lezárásakor ⑫b a lámpák automatikusan kialszanak**
- Rögzítési lehetőségek
 - engedje ki a szerszám horgát D a szerszám felakasztásához
 - háromlábú állványra történő rögzítéshez használja a háromlábú állvány szerelvényét E

KARBANTARTÁS / SZERVIZ

- A szerszám nem professzionális használatra készült
- Ennek a szerszámnak a fényforrása nem cserélhető ki (ha a LED-lámpa eléri az élettartama végét, a szerszámot le kell selejtezni)
- Mindig tartsa tisztán a szerszámot
! távolítsa el az akkumulátort a tisztítás előtt
- Ha a gép a gondos gyártási és ellenőrzési eljárás ellenére

- egyszer mégis meghiúsodna, akkor a javítással csak SKIL elektromos kéziszerszám-műhely ügyfélszolgálatát szabad megbízni
- küldje az **összeszerelt** gépet a vásárlást bizonyító számlával együtt a kereskedő vagy a legközelebbi SKIL szervizállomás címére (a címlista és a gép szervizdiagramja a www.skil.com címen található)
 - Vegye figyelembe, hogy a garancia nem fedi le a túlterhelés és a gép helytelen használata miatt okozott károkat (a SKIL garanciális feltételeit elolvashatja a www.skil.com oldalon, vagy kérdezze meg kereskedőjét)

KÖRNYEZET

- **Az elektromos kéziszerszámokat, elemek, tartozékokat és csomagolást ne dobja a háztartási szemétbe** (csak EU-országok számára)
 - a használt villamos és elektronikai készülékekről szóló 2012/19/EK irányelv és annak a nemzeti jogba való átültetése szerint az elhasznált elektromos kéziszerszámokat külön kell gyűjteni, és környezetbarát módon újra kell hasznosítani
 - erre emlékeztet a ⑥ jelzés, amennyiben felmerül az intézkedésre való igény
- ! az akkumulátor hatástalanítása előtt az akkumulátor végelt erős szalaggal biztosítsuk, hogy a kúszóáramokat kiküszöbölhessük**

Ⓒ

Akkumulátorové pracovní LED světo 3157

ÚVOD

- Pracovní světo slouží k osvětlení suchých vnitřních prostor
- Tento nástroj není určen k profesionálnímu použití
- Před použitím si pečlivě přečtěte tento návod s pokyny a si uschovejte jej pro budoucí potřebu ③

TECHNICKÁ DATA ①

Rozměry (délka x šířka x výška) 217 x 209 x 176 mm

SOUČÁSTI NÁSTROJE ②

- A Indikátor akumulátoru
- B Spínač "zapnuto/vypnuto"
- C Aretační šroub
- D Háček
- E Otvor stavivu 1/4"

BEZPEČNOST

OBCENĚ

- **S pracovním světlem zacházejte opatrně**
- **Nemířte světelným paprskem na lidi nebo zvířata ani se do něj přímo nedívejte (ani z dálky)**
- **Když s pracovním světlem pracujete, nezakrývejte hlavici lampy (hlavice lampy se při použití zahřívá a při nahromaděném teple může způsobit popáleniny)**

AKKUMULÁTORY

- **Dodávaný akumulátor je částečně nabitý** (v zájmu zajištění maximální kapacity akumulátoru jej před prvním použitím vašeho elektronástroje úplně dobijte v nabíječce)
- **Používejte pouze následující akumulátory a nabíječky dodávané s tímto nástrojem**
 - Akumulátor SKIL: BR1*31****
 - Nabíječka SKIL: CR1*31****
- Poškozený akumulátor nepoužívejte, nahraďte jej novým
- Akumulátor nerozebírejte
- Nevystavujte nástroj/akumulátor dešti
- Povolená teplota prostředí (nářadí/nabíječka/akumulátor):
 - při nabíjení 4...40°C
 - při provozu -20...+50°C
 - při skladování -20...+50°C

YYSVĚTLENÍ SYMBOLŮ NA NÁSTROJI/BATERII

- ③ Před použitím si přečtěte návod k použití
- ④ Baterie při vhození do ohně explodují, proto je nikdy nevhazujte do otevřeného plamene
- ⑤ Nářadí/nabíječ/akumulátor ukládejte na vhodné, suché a zajištěné místo, v prostorách s teplotou maximálně 50°C

- ⑥ Nevyhazujte elektrické nářadí a baterie do komunálního odpadu
- ⑦ Izolační třída III
- ⑧ Nedívejte se do světelného paprsku

OBSLUHA

- Nabíjení akumulátorů
 - ! přečtěte si bezpečnostní upozornění a pokyny, které byly dodány spolu s nabíječkou
- Vymutí/instalace akumulátoru ②
- Indikátor akumulátoru ⑨
 - stiskněte tlačítko indikátoru akumulátoru A, aby ukazovalo aktuální úroveň nabití ⑨a
 - ! když po stisknutí tlačítka A ⑨b začne blikat nejnižší úroveň indikátoru akumulátoru, akumulátor je vypnutý
 - ! když úrovně 2 indikátoru akumulátoru začnou blikat po stisknutí tlačítka A ⑨c, akumulátor není v rozsahu přípustných provozních teplot
- Ochrana baterie

Nářadí se najednou vypne nebo mu je zabráněno v zapnutí, když

 - je zátěž příliš vysoká --> odstraňte zátěž a proveďte restart
 - teplota akumulátoru není v rozsahu přípustných provozních teplot -20 až +50 °C --> úrovně 2 indikátoru akumulátoru začnou blikat po stisknutí tlačítka A ⑨c; počkejte, dokud se akumulátor nevrátí do rozsahu přípustných provozních teplot
 - Akumulátor je téměř vybitý (ochrana před přílišným vybitím) --> při stisknutí tlačítka A indikátor akumulátoru zobrazí nízkou úroveň baterie nebo blikající nízkou úroveň akumulátoru ⑨b; vyměňte akumulátor
 - ! po automatickém vypnutí nástroje netiskněte vypínač; mohlo by dojít k poškození akumulátoru
- Použití nástroje ⑩
 - jedním stisknutím spínače B zapněte světlo v režimu s vysokým jasem
 - opětným stisknutím spínače B vyberte režim s nízkým jasem
 - stiskněte opět vypínač B k vypnutí 1 světla

- stiskněte opět vypínač B k vypnutí obou světel
- Nastavení hlavičky lampy ⑪
 - uvolněte aretační šroub C
 - hlavičku lampy B lze natočit v rozsahu 170 stupňů
 - ručně hlavičku nastavte do libovolné polohy
 - utáhněte blokovací šroub C k zajištění polohy
 - ! netlačte hlavičku násilím nad rámec 170 stupňů
- Nastavení horního světla ⑫
 - horní světlo se otočí o 270 stupňů
 - ručně hlavičku nastavte do libovolné polohy
 - ! netlačte hlavičku násilím nad rámec 270 stupňů
 - ! po sklopení horního světla obě světla automaticky zhasnou ⑫b
- Možnosti montáže
 - uvolněte háček D zařízení a zavěste ho
 - použijte trojnožku E pro připevnění zařízení na trojnožku

ÚDRŽBA / SERVIS

- Tento nástroj není určen k profesionálnímu použití
- Světelný zdroj tohoto nástroje nelze nahradit (když LED světlo dosáhne konce doby životnosti, je nutné nástroj zlikvidovat)
- Udržujte nástroj v čistotě
 - ! před montáží vyměňte akumulátor z nástroje
- Pokud dojde i přes pečlivou výrobu a náročnou kontrolu k poruše nástroje, svěřte provedení opravy autorizovanému servisnímu středisku pro elektronářadí firmy SKIL
 - zašlete nástroj nerozebraný spolu s potvrzením o nákupu své prodejně nebo nejbližšímu servisu značky SKIL (adresy a servisní schéma nástroje najdete na www.skil.com)
- Uvědomte si, že na poškození nástroje způsobené přetížením nebo nesprávným zacházením se nevztahuje záruka (záruční podmínky společnosti SKIL najdete na adrese www.skil.com nebo se obraťte na prodejce)

ŽIVOTNÍ PROSTŘEDÍ

- Elektrické nářadí, baterie, doplňky a balení nevyhazujte do komunálního odpadu (jen pro státy EU)
 - podle evropské směrnice 2012/19/EG o nakládání s použitými elektrickými a elektronickými zařízeními a odpovídajících ustanovení právních předpisů jednotlivých zemí se použitá elektrická nářadí, musí sbírat odděleně od ostatního odpadu a podrobit ekologicky šetrnému recyklování
 - symbol ⑥ na to upozorňuje
- ! u vyřazených akumulátorů zakryjte kontakty izolační páskou, zabráníte tím plazivým proudům

TR

Šarjli LED çalışma ışığı 3157

GİRİŞ

- Çalışma lambası kuru kapalı alanları aydınlatmak için tasarlanmıştır
- Bu alet profesyonel kullanıma yönelik değildir
- Kullanmadan önce bu kılavuzu dikkatli bir şekilde okuyun ve ileride ihtiyacınız olduğunda kullanmak için saklayın ③

TEKNİK VERİLER ①

Ölçüleri (uzunluk x genişlik x yükseklik)
217 x 209 x 176 mm

ALET BİLEŞENLERİ ②

- A Batarya şarj süre göstergesi
- B Açma/kapama şalteri
- C Kilit düğmesi
- D Kanca
- E Sehpa girişi 1/4"

GÜVENLİK

GENEL

- Çalışma lambasına dikkat edin
- Işın huzmesini insanlara veya hayvanlara tutmayın ve siz de ışın

huzmesinin içine (uzaktan bile olsa) bakmayın

- Çalışma lambasını kullanırken lamba başlığının üstünü kapatmayın (lamba başlığı kullanım sırasında ısınır ve ısı biriktiğinde yanıklara sebep olabilir)

BATARYALAR

- Temin edilen batarya bir miktar şarj edilmiştir (bataryanın tam kapasiteyle çalışmasını sağlamak için, elektrikli aletinizi ilk kez kullanmadan önce bataryayı batarya şarj cihazında tamamen şarj edin)
- Bu aletle sadece aşağıdaki bataryaları ve şarj cihazlarını kullanın
 - SKIL bataryası: BR1*31****
 - SKIL şarj cihazı: CR1*31****
- Hasarlı bataryaları kullanmayın, hemen yenileyin
- Bataryayı sökmeyin
- Aleti/bataryayı yağmur altında bırakmayın
- İzin verilen ortam sıcaklığı (aleti/şarj cihazını/batarya):
 - şarjda 4...40°C
 - işletmede -20...+50°C
 - depolamada -20...+50°C

ALET/BATARYA ÜZERİNDE BULUNAN İŞARETLERİN AÇIKLAMASI

- ③ Kullanmadan önce kılavuzu okuyun
- ④ Piller ateşe maruz kaldığında patlar, bu yüzden herhangi bir nedenle pili yakmayın
- ⑤ Aleti, şarj cihazını ve bataryayı daima 0° - 50° arasındaki oda sıcaklığında saklayın
- ⑥ Elektrikli aletlerini ve pilleri evdeki çöp kutusuna atmayın
- ⑦ İzolasyon sınıfı III
- ⑧ Işık huzmesinin içine bakmayın

KULLANIM

- Bataryanın şarjı
 - ! şarj cihazı ile birlikte verilen güvenlik uyarıları ve talimatlarını okuyun
- Bataryanın çıkarılması/takılması ②
- Batarya şarj süre göstergesi ⑨
 - mevcut batarya seviyesini ⑨a göstermek için batarya seviyesi gösterge düğmesine A basın
 - ! düğmeye A ⑨b bastıktan sonra batarya göstergesinin en

düşük seviyesi yanıp sönmeye başladığında bataryanın şarjı bitmiş demektir

! düğmeye A ⑨c bastıktan sonra batarya göstergesinin 2 seviyeleri yanıp sönmeye başladığında batarya, izin verilen çalışma sıcaklığı aralığında değil demektir

- Pil koruma
Aşağıdaki durumlarda alet aniden kapanır veya tekrar çalıştırılmaz
- **yük çok yüksek olduğunda -->** yükü kaldırın ve yeniden çalıştırın
- **akü sıcaklık aralığı olan -20 ila +50°C içinde değilse -->** düğmeye A ⑨c bastıktan sonra akü göstergesinin 2 seviyeleri yanıp sönmeye başladığında; bataryanın yeniden izin verilen çalışma sıcaklık aralığına dönmelerini bekleyin
- **batarya bitmeye yakinken (aşırı boşalmaya karşı koruma sağlamak için) -->** düğmeye A basıldığında batarya seviye göstergesi tarafından düşük batarya seviyesi veya yanıp sönen düşük batarya seviyesi ⑨b gösterilir; bataryayı şarj edin

! alet otomatik olarak kapandıktan sonra açma/kapama düğmesine basmayın; pil hasar görebilir

- Aletin çalıştırılması ⑩
- ışığı yüksek parlaklık modunda yakmak için düğmeye Bbir kez basın
- düşük parlaklık modunu seçmek için düğmeye Btekrar basın
- 1 ışığı kapatmak için düğmeye B tekrar basın
- her iki ışığı da kapatmak için düğmeye B tekrar basın
- Lamba başlığını ⑪ ayarlama
- kilit düğmesini C serbest bırakın
- lamba başlığı B kendi etrafında 170 derece döner
- başlığı elinizle dilediğiniz konuma getirin
- pozisyonu korumak için kilit düğmesini C sıkın

! başlığı 170 dereceden fazla döndürmeye çalışmayın

- Üst ışığı ⑫ ayarlama
- üst ışık 270 derece döner
- başlığı elinizle dilediğiniz konuma getirin

! başlığı 270 dereceden fazla döndürmeye çalışmayın

! üst ışık kapandığında ⑫b ışıklar otomatik olarak söner

- Montaj seçenekleri
- aleti asmak için kancayı D aletten çıkarın
- aleti bir üçayak üzerine monte etmek için üçayak montaj aparatı E kullanın

BAKIM / SERVİS

- Bu alet profesyonel kullanıma yönelik değildir
- Bu aletin ışık kaynağı değiştirilemez (LED ışığın kullanım süresi sona ererse alet atılmalıdır)
- Aleti her zaman temiz tutun
! temizlemeden önce aletten bataryayı çıkarın
- Dikkatli biçimde yürütülen üretim ve test yöntemlerine rağmen alet arıza yapacak olursa, onarım SKIL elektrikli aletleri için yetkili bir serviste yapılmalıdır
- aleti **ambalajıyla** birlikte satın alma belgenizi de ekleyerek satıcınıza veya en yakın SKIL servisine ulaştırın (adresler ve aletin servis şemaları www.skil.com adresinde listelenmiştir)
- Aşırı yüklenme ve yanlış kullanım aleti garanti kapsamından çıkaracağını unutmayın (SKIL garanti koşulları için www.skil.com adresine bakın veya satıcınıza başvurun)

ÇEVRE

- **Elektrikli aletlerini, piller, aksesuarları ve ambalajları evdeki çöp kutusuna atmayın** (sadece AB ülkeleri için)
- kullanılmış elektrikli aletleri, elektrik ve elektronik eski cihazlar hakkındaki 2012/19/EC Avrupa yönergelerine göre ve bu yönergeler ulusal hukuk kurallarına göre uyarlanarak, ayrı olarak toplanmalı ve çevre şartlarına uygun bir şekilde tekrar değerlendirmeye gönderilmelidir
- sembol ⑥ size bunu anımsatmalıdır
! bataryayı tasfiye etmeden önce, kaçak akımları önlemek üzere

bataryja uęłariny aęir bir bantla sarin

PL

Akumulatorowa lampa robocza LED 3157

WSTĘP

- Lampa robocza jest przeznaczona do uęytku w suchych wnętrzach
- Narzędzie nie jest przeznaczone do zastosowań profesjonalnych
- Proszę dokładnie przeczytać niniejszą instrukcję przed rozpoczęciem eksploatacji i zachować ją na przyszłość ③

DANE TECHNICZNE ①

Wymiary (długość x szerokość x wysokość) 217 x 209 x 176 mm

ELEMENTY NARZĘDZIA ②

- A Wskaźnik poziomu naładowania akumulatora
- B Włęcznik/wyłęcznik
- C Pokrętko blokady
- D Zaczep
- E Przyłącze statywu 1/4"

BEZPIECZEŃSTWO

OGÓLNE

- Lampę należy chronić przed uszkodzeniem
- Nie kierować strumienia światła na osoby lub zwierzęta i nie wpatrywać się w strumień światła (nawet z większej odległości)
- Nie zakrywać oprawy lampy, gdy świeci (oprawa lampy nagrzewa się podczas świecenia i może być przyczyną oparzeń, gdy zostanie nagromadzone ciepło)

AKUMULATORY

- Dostarczany akumulator jest częściowo naładowany (aby zapewnić pełne naładowanie akumulatora, przed uęyciem elektronarzędzia po raz pierwszy akumulator należy całkowicie naładować ładowarką)

- Do narzędzia należy stosować wyłącznie ponięsze akumulatory i ładowarki

- Akumulator SKIL: BR1*31****
- Ładowarka SKIL: CR1*31****

- Uszkodzony akumulator natychmiast wymienić i nie uęywać do pracy
- Nie rozbierać akumulatora
- Elektronarzędzia/akumulatora nie należy naraęać na działanie opadów atmosferycznych
- Dopuszczalna temperatura otoczenia (narzędzie/ładowarka/akumulator):
 - podczas ładowania 4...40°C
 - podczas pracy -20...+50°C
 - podczas przechowywania -20...+50°C

OBJAŚNIENIE SYMBOLI NA NARZĘDZIU/AKUMULATORZE

- ③ Przed uęyciem przeczytaj instrukcję obsługi
- ④ Akumulatory w kontakcie z ogniem mogą eksplodować, więc nie wolno ich pod żadnym pozorem spalać
- ⑤ Narzędzie/ładowarka/akumulator powinny być zawsze przechowywane w pomieszczeniu o temperaturze poniężej 50°C
- ⑥ Nie wyrzucać elektronarzędzi i baterie wraz z odpadami z gospodarstwa domowego
- ⑦ Klasa izolacji III
- ⑧ Nie wpatrywać się w strumień światła

UęYTKOWANIE

- Ładowanie akumulatora
! przeczytać wszystkie ostrzeżenia dotyczące bezpieczeństwa oraz instrukcje dostarczone z ładowarką
- Usuwanie/montaę baterii ②
- Wskaźnik akumulatora ⑨
 - nacisnąć przycisk wskaźnika poziomu energii akumulatora A, aby wyświetlić bieęący poziom energii akumulatora ⑨a
 - ! jeśli po nacięnięciu przycisku wskaźnik miga, wskazując najnięszy poziom A ⑨b, akumulator jest wyczerpany**
 - ! jeśli po nacięnięciu przycisku na wskaźniku migają 2 paski poziomu, A ⑨c, został przekroczony dopuszczalny**

limit temperatury roboczej akumulatora

- System ochrony baterii
Urządzenie nagle wyłącza się lub nie można go włączyć, gdy
 - **obciążenie jest zbyt duże** --> usunąć obciążenie i uruchomić ponownie
 - **temperatura akumulatora jest poza dopuszczalnym zakresem wynoszącym od -20 do 50°C**
--> 2 paski poziomu energii akumulatora na wskaźniku zaczną migać po naciśnięciu przycisku A ⑨c; poczekać, aż temperatura akumulatora powróci do dopuszczalnego zakresu
 - **akumulator jest prawie całkowicie wyczerpany (zabezpieczenie przed głębokim rozładowaniem)** --> naciśnięcie przycisku A powoduje wyświetlenie na wskaźniku niskiego poziomu akumulatora lub miganie paska niskiego poziomu akumulatora ⑨b; naładować akumulator
- ! **po automatycznym wyłączeniu narzędzia nie naciskaj przycisku "on/off", ponieważ może to spowodować uszkodzenie akumulatora**
- Obsługa narzędzia ⑩
 - nacisnąć przełącznik B jeden raz, aby włączyć lampę w trybie wysokiej jasności
 - nacisnąć przełącznik B ponownie, aby wybrać tryb niskiej jasności
 - nacisnąć przełącznik B ponownie, aby włączyć jedną lampę
 - nacisnąć przełącznik B ponownie, aby wyłączyć obydwie lampy
- Regulacja głowicy lampy ⑪
 - zwolnić pokrętko blokady C
 - głowica lampy B obraca się o kąt 170 stopni
 - ręcznie ustawić głowicę w żądanej pozycji
 - zamocować pokrętko blokady C, aby ustawić je w pozycji
- ! **nie obracać głowicy o kąt większy niż 170 stopni**
- Regulacja górnej lampy ⑫
 - górna lampa obraca się w zakresie 270 stopni
 - ręcznie ustawić głowicę w żądanej pozycji

- ! **nie obracać głowicy o kąt większy niż 270 stopni**
- ! **lampy automatycznie wyłączają się po złożeniu górnej lampy do pozycji zamkniętej ⑫b**

- Sposoby montażu
 - zwolnić zaczep D, aby umożliwić powieszenie narzędzia
 - użyć statywu E, aby zamontować do niego narzędzie

KONSERWACJA / SERWIS

- Narzędzie nie jest przeznaczone do zastosowań profesjonalnych
- Źródło światła narzędzia jest niewymienialne (jeśli źródło LED osiągnie koniec żywotności, narzędzie należy wyrzucić)
- Należy zawsze utrzymywać narzędzie w czystości
! **przed rozpoczęciem czyszczenia wyjąć akumulator z narzędzia**
- Jeśli narzędzie, mimo dokładnej i wszechstronnej kontroli produkcyjnej ulegnie kiedykolwiek awarii, naprawę powinien przeprowadzić autoryzowany serwis elektronarzędzi firmy SKIL
 - odesłać **nierozebrany** narzędzie, wraz z dowodem zakupu, do dealera lub do najbliższego punktu usługowego SKIL (adresy oraz diagram serwisowy narzędzenia znajdują się na stronach www.skil.com)
- Prosimy pamiętać, że uszkodzenia spowodowane przeciążeniem lub niewłaściwym użytkowaniem narzędzia nie podlegają gwarancji (warunki gwarancji SKIL znajdują się na www.skil.com lub pytać swojego dealera)

ŚRODOWISKO

- **Nie wyrzucaj elektronarzędzi, baterie, akcesoriów i opakowania wraz z odpadami z gospodarstwa domowego (dotyczy tylko państw UE)**
 - zgodnie z Europejską Dyrektywą 2012/19/WE w sprawie zużytego sprzętu elektrotechnicznego i elektronicznego oraz dostosowaniem jej do prawa krajowego, zużyte elektronarzędzia

- należy posegregować i zutilizować w sposób przyjazny dla środowiska
- в przypadku potrzeby позбича się narzędzia, akcesoriów i opakowania
- symbol  przypomni Ci o tym
- ! przed oddaniem akumulatora do punktu odbioru surowców wtórnych zabezpieczyć taśmą jego styki w celu uniknięcia powstawania prądów pełzających**

RU

Беспроводной светодиодный светильник

3157

В состав эксплуатационных документов, предусмотренных изготовителем для продукции, могут входить настоящее руководство по эксплуатации, а также приложения. Информация о подтверждении соответствия содержится в приложении.

Срок службы изделия

Срок службы изделия составляет 7 лет. Не рекомендуется к эксплуатации по истечении 5 лет хранения с даты изготовления без предварительной проверки (дату изготовления см. на этикетке).

Перечень критических отказов и ошибочные действия персонала или пользователя

- не использовать с поврежденной рукояткой или поврежденным защитным кожухом
- не использовать при появлении дыма непосредственно из корпуса изделия
- не использовать с перебитым или оголенным электрическим кабелем
- не использовать на открытом пространстве во время дождя (в распыляемой воде)
- не включать при попадании воды в корпус
- не использовать при сильном искрении

- не использовать при появлении сильной вибрации

Критерии предельных состояний

- перетёрт или повреждён электрический кабель
- повреждён корпус изделия

Тип и периодичность технического обслуживания

Рекомендуется очистить инструмент от пыли после каждого использования.

Хранение

- необходимо хранить в сухом месте
- необходимо хранить вдали от источников повышенных температур и воздействия солнечных лучей
- при хранении необходимо избегать резкого перепада температур
- хранение без упаковки не допускается
- подробные требования к условиям хранения смотрите в ГОСТ 15150 (Условие 1)

Транспортировка

- категорически не допускается падение и любые механические воздействия на упаковку при транспортировке
- при разгрузке/погрузке не допускается использование любого вида техники, работающей по принципу зажима упаковки
- подробные требования к условиям транспортировки смотрите в ГОСТ 15150 (Условие 5)

ВНИМАНИЕ!

В случае возникновения перебоя в работе электроинструмента вследствие полного или частичного прекращения энергоснабжения или повреждения цепи управления энергоснабжением установите выключатель в положение Выкл., убедившись, что он не заблокирован (при его наличии) и отключите сетевую вилку от розетки или отсоедините съёмный аккумулятор (этим предотвращается неконтролируемый повторный запуск)

ВВЕДЕНИЕ

- Прожектор предназначен для освещения сухих закрытых помещений
- Данный инструмент не подходит для промышленного использования
- Перед использованием прибора внимательно ознакомьтесь с данной инструкцией и сохраните ее для последующего использования

③

ТЕХНИЧЕСКИЕ ДАННЫЕ ①

СТРАНА ИЗГОТОВЛЕНИЯ

Сделано в Китае

Размеры (длина x ширина x высота)

217 x 209 x 176 мм

ДЕТАЛИ ИНСТРУМЕНТА ②

- A Индикатор уровня заряда
- B Выключатель вкл/выкл
- C Ручка фиксации
- D Крюк
- E Резьба для штатива 1/4"

БЕЗОПАСНОСТЬ

ОБЩЕ

- Обращайтесь с прожектором осторожно
- Не направляйте луч света на людей или животных, не смотрите на луч света в течение длительного времени (даже на расстоянии)
- При работе с прожектором не снимайте его подставки (во время эксплуатации прожектор нагревается и, в результате накопления, тепла может вызвать ожоги)

АНКУМУЛЯТОРЫ

- Прилагаемый аккумулятор частично заряжен (чтобы воспользоваться полной емкостью аккумулятора, полностью зарядите аккумулятор в зарядном устройстве перед первым использованием электроинструмента)
- При эксплуатации инструмента следует пользоваться только следующими аккумуляторами и

зарядными устройствами

- Аккумулятор SKIL: BR1*31****
- Зарядное устройство SKIL: CR1*31****
- Запрещается использовать поврежденный аккумулятор; немедленно замените его
- Запрещается разбирать аккумулятор
- Не оставляйте инструмент / аккумулятор под дождем
- Допустимая температура окружающей среды (инструмент/зарядное устройство/аккумулятор):
 - при зарядке 4...40°C
 - при эксплуатации -20...+50°C
 - при хранении -20...+50°C

ПОЯСНЕНИЯ К УСЛОВНЫМ ОБОЗНАЧЕНИЯМ НА ИНСТРУМЕНТЕ/АНКУМУЛЯТОРНОЙ БАТАРЕЕ

- ③ Перед использованием ознакомьтесь с руководством по эксплуатации
- ④ При попадании в огонь батареи взрываются, поэтому ни в коем случае не сжигайте батареи
- ⑤ В зоне хранения инструмента, зарядного устройства и аккумулятора температура не должна подниматься выше 50°C
- ⑥ Не выкидывайте электроинструмент и батареи вместе с бытовым мусором
- ⑦ Класс изоляции III
- ⑧ Не смотрите на луч света в течение длительного времени

ИСПОЛЬЗОВАНИЕ

- Зарядка аккумулятора
! ознакомьтесь с прилагаемыми к зарядному устройству правилами техники безопасности
- Извлечение / установка аккумулятора ②
- Индикатор уровня заряда ⑨
 - чтобы узнать текущий уровень заряда аккумулятора ⑨а, нажмите на кнопку индикатора уровня заряда A
 - ! если после нажатия кнопки A ⑨b начинает мигать самый низкий уровень индикатора**

батареи, значит аккумулятор разряжен

! если после нажатия кнопки А ⑨ с начинают мигать уровни 2 индикатора батареи, значит температура аккумулятора находится за пределами допустимого диапазона рабочих температур

- Защита аккумулятора
Инструмент внезапно выключается и не может быть включен, когда
 - **нагрузка слишком высока** --> уменьшите нагрузку и выполните перезапуск
 - **температура аккумулятора выходит за пределы допустимого диапазона рабочих температур от -20 до +50 °C** --> при нажатии кнопки А ⑨ с начинают мигать уровни 2 индикатора уровня заряда батареи; дождитесь, пока температура аккумулятора вернется в допустимый диапазон рабочих температур
 - **аккумулятор почти разряжен (для защиты от глубокого разряда)** --> низкий уровень заряда батареи или мигающий низкий уровень заряда батареи ⑨ b отображается индикатором уровня заряда батареи при нажатии кнопки А; зарядите аккумулятор
- ! в случае автоматического выключения инструмента не пытайтесь включить его снова, поскольку при этом может быть повреждена батарея**
- Использование инструмента ⑩
 - нажмите переключатель В один раз, чтобы включить светодиод в режиме высокой яркости
 - нажмите переключатель В еще раз, чтобы перейти в режим низкой яркости
 - нажмите выключатель В еще раз, чтобы выключить 1 лампу
 - нажмите выключатель В еще раз, чтобы выключить обе лампы
- Регулировка головки лампы ⑪
 - открутите ручку фиксации С
 - головка лампы В поворачивается на 170 градусов

- вручную поверните головку в желаемое положение
- закрутите ручку С, зафиксировав нужное положение лампы

! не применяйте усилие, чтобы повернуть головку за пределы диапазона 170 градусов

- Выбор положения верхней лампы ⑫
 - верхняя лампа вращается на 270 градусов
 - вручную поверните головку в желаемое положение
 - ! не применяйте усилие, чтобы повернуть головку за пределы диапазона 270 градусов**
 - ! если сложить верхнюю лампу, обе лампы автоматически отключатся ⑫ b**
- Варианты крепления
 - устройство можно повесить за крюк D
 - устройство можно установить на штатив, используя крепление E

ТЕХОБСЛУЖИВАНИЕ / СЕРВИС

- Данный инструмент не подходит для промышленного использования
- Источники света этого инструмента невозможно заменить (если светодиодная лампа достигает окончания срока эксплуатации, инструмент необходимо утилизировать)
- Всегда содержите инструмент в чистоте
- ! перед чистой следует извлечь из инструмента аккумулятор**
- Если инструмент, несмотря на тщательные методы изготовления и испытания, выйдет из строя, то ремонт следует производить силами авторизованной сервисной мастерской для электроинструментов фирмы SKIL
 - отправьте **неразобранный** инструмент со свидетельством покупки Вашему дилеру или в ближайшую станцию обслуживания фирмы SKIL (адреса и схема обслуживания инструмента приведены в вебсайте www.skil.com)

- Примите к сведению, что повреждения вследствие перегрузки или ненадлежащего обращения с инструментом не будут включены в гарантию (условия гарантии SKIL см. на сайте www.skil.com или узнайте у дилера в Вашем регионе)

ОХРАНА ОКРУЖАЮЩЕЙ СРЕДЫ

- **Не выкидывайте электроинструмент, батареи, принадлежности и упаковку вместе с бытовым мусором** (только для стран ЕС)
 - во исполнение европейской директивы 2012/19/ЕС об утилизации отслужившего свой срок электрического и электронного оборудования и в соответствии с действующим законодательством, утилизация электроинструментов производится отдельно от других отходов на предприятиях, соответствующих условиям экологической безопасности
 - значок ⑥ напомним Вам об этом, когда появится необходимость сдать электроинструмент на утилизацию
- ! **перед тем как выбросить аккумуляторы или направить их на утилизацию, изолируйте клеммы аккумуляторов прочной изоляционной лентой для исключения короткого замыкания**

UA

Бездротовий світлодіодний ліхтар 3157

ВСТУП

- Прожектор призначений для освітлювання сухих закритих приміщень
- Цей інструмент не придатний для промислового використання
- Перед використанням приладу уважно прочитайте дану інструкцію

з експлуатації й збережіть її для подальшого використання ③

ТЕХНІЧНІ ДАНІ ①

Розміри (довжина x ширина x висота)
217 x 209 x 176 мм

ЕЛЕМЕНТИ ІНСТРУМЕНТА ②

- A Індикатор рівня заряду батареї
- B Вимикач живлення
- C Ручка блокування
- D Гак
- E Гніздо під штатив 1/4"

БЕЗПЕКА

ЗАГАЛЬНЕ

- **Дотримуйтесь техніки безпеки під час експлуатації прожектора.**
- **Не спрямовуйте промінь світла на людей або тварин, не дивіться на промінь світла протягом тривалого часу (навіть на відстані)**
- **Під час роботи з прожектором не знімайте його з підставки (під час експлуатації прожектор нагрівається та в результаті накопичення тепла може спричинити опіки)**

АКУМУЛЯТОР

- **Акумулятор, який постачається в комплекті, є частково зарядженим** (повністю зарядіть акумулятор в зарядному пристрої перед першим використанням свого електроінструменту, щоб забезпечити повну потужність акумулятора)
- **Використовуйте з інструментом тільки такі акумулятори і зарядні пристрої**
 - Акумулятор SKIL: BR1*31****
 - Зарядний пристрій SKIL: CR1*31****
- Не використовуйте пошкоджений акумулятор; негайно від'єднайте його від інструмента
- Не розбирайте акумулятор
- Виключіть можливість потрапляння дощу на інструмент або акумулятор
- Дозволена температура доквілля

(інструмент/зарядний пристрій/ акумулятор):

- під час зарядження 4...40°C
- під час роботи -20...+50°C
- під час зберігання -20...+50°C

ПОЯСНЕННЯ ДО УМОВНИХ ПОЗНАЧЕНЬ НА ІНСТРУМЕНТІ/ АКУМУЛЯТОРІ

- ③ Перед використанням прочитайте інструкцію із застосування
- ④ При влученні у вогонь батареї вибухають, тому в жодному разі не спалюйте батареї
- ⑤ Зберігайте інструмент/зарядний пристрій/ акумулятор при температурі не більшій 50°C
- ⑥ Не викидайте електроінструмент та батареї разом зі звичайним сміттям
- ⑦ Клас ізоляції III
- ⑧ Не дивіться на промінь світла впродовж тривалого часу

ВИКОРИСТАННЯ

- Заряджання акумулятора
! ознайомтеся з попередженнями і вказівками з техніки безпеки, які надаються з зарядним пристроєм
- Видалення/встановлення батареї ②
- Індикатор рівня заряду батареї ⑨
 - натисніть кнопку індикатора рівня заряду акумулятора А, щоб дізнатися поточний рівень заряду ⑨а
 - ! якщо після натискання кнопки А ⑨b починає блимати індикатор найнищого рівня заряду батареї, то батарея розряджена**
 - ! якщо 2 увесь індикатор рівня заряду батареї після натискання кнопки А ⑨с починає блимати, батарея не знаходиться в допустимому діапазоні робочих температур**
- Захист акумулятора
Інструмент раптово вимикається або не вмикається, якщо
 - навантаження занадто високе -- > приберіть навантаження і перезавпустіть
 - температура батареї не знаходиться в допустимому діапазоні робочих температур

від -20 до +50°C -- > 2 усі

індикатори рівня батареї починають блимати при натисканні кнопки А ⑨с; зачекайте, поки батарея не повернеться в допустимий діапазон робочих температур

- **батарею майже розряджено (для захисту від глибокого розряду) --> низький рівень**

заряду батареї або блимання низького рівня заряду батареї ⑨b показано індикатором рівня заряду батареї при натисканні кнопки А; зарядіть батарею

! не продовжуйте роботу та не натискайте вминач після автоматичного вимкнення інструмента; такими діями можна пошкодити батарею

- Використання інструменту ⑩
 - натисніть перемикач В один раз, щоб включити світло в режимі високої яскравості
 - натисніть перемикач В ще раз, щоб вибрати режим низької яскравості
 - натисніть кнопку В ще раз, щоб вимкнути ліхтар 1
 - натисніть кнопку В ще раз, щоб вимкнути обидва ліхтарі
- Регулювання головки лампи ⑪
 - відпустіть ручку блокування С
 - головка лампи В повертається на 170 градусів
 - вручну поверніть головку в будь-яке положення
 - затягніть ручку блокування С, щоб зафіксувати положення
 - ! не повертайте головку силою більше, ніж на 170 градусів**
- Регулювання верхнього ліхтаря ⑫
 - верхній ліхтар повертається на 270 градусів
 - вручну поверніть головку в будь-яке положення
 - ! не повертайте головку силою більше, ніж на 270 градусів**
 - ! ліхтарі автоматично вимикаються, коли верхній ліхтар складається в закриті положення ⑫b**
- Варіанти установки
 - розкладіть гак D для підвішування інструменту

- використовуйте кріплення штатива E для установки інструменту на штатив

ДОГЛЯД/ОБСЛУГОВУВАННЯ

- Цей інструмент не придатний для промислового використання
- Джерело світла цього пристрою не підлягає заміні (якщо строк служби світлодіодної лампи добіг кінця, пристрій необхідно утилізувати)
- Завжди тримайте пристрій в чистоті!
виймайте акумулятор з інструмента перед очищенням
- Якщо незважаючи на ретельну технологію виготовлення і перевірки інструмент все-таки вийде з ладу, його ремонт дозволяється виконувати лише в авторизованій сервісній майстерні для електроприладів SKIL
- надішліть **нерозібраний** інструмент разом з доказом купівлі до Вашого дилера або до найближчого центру обслуговування SKIL (адреси, а також діаграма обслуговування пристрою, подаються на сайті www.skil.com)
- Візьміть до відома, що ушкодження внаслідок перевантаження або неналежного поводження з інструментом не будуть включені в гарантію (умови гарантії SKIL див. на сайті www.skil.com або довідайтеся в дилера у Вашому регіоні)

ОХОРОНА НАВКОЛИШНЬОЇ СЕРЕДИ

- **Не викидайте електроінструмент, батареї, належності та упаковку разом зі звичайним сміттям** (тільки для країн ЄС)
- відповідно до європейської директиви 2012/19/ЄС щодо утилізації старих електричних та електронних приладів, в залежності з місцевим законодавством, електроінструмент, який перебував в експлуатації повинен

бути утилізований окремо, безпечним для навколишнього середовища шляхом

- малюнок ⑥ нагадає вам про це!
- перед тим, як позбутись акумулятора: заклейте грубою клейкою стрічкою клеми, щоб запобігти короткому замиканню**

GR

**Επαναφορτιζόμενος 3157
προβολέας εργασίας
LED**

ΕΙΣΑΓΩΓΗ

- Ο φακός εργασίας προορίζεται για το φωτισμό στεγνών και εσωτερικών χώρων
- Αυτό το εργαλείο δεν προορίζεται για επαγγελματική χρήση
- Διαβάστε προσεκτικά τις οδηγίες πριν από τη χρήση και φυλάξτε τις για μελλοντική αναφορά ③

ΤΕΧΝΙΚΑ ΧΑΡΑΚΤΗΡΙΣΤΙΚΑ ①

Διαστάσεις (μήκος x πλάτος x ύψος) 217 x 209 x 176 mm

ΜΕΡΗ ΤΟΥ ΕΡΓΑΛΕΙΟΥ ②

- A Ένδειξη κατάστασης μπαταρίας
- B Διακόπτης εκκίνησης/στάσης
- C Κουμπί ασφάλισης
- D Γάντζος
- E Υποδοχή τριπόδου 1/4"

ΑΣΦΑΛΕΙΑ

ΓΕΝΙΚΑ

- Χειριστείτε το φακό εργασίας με προσοχή
- Μην κατευθύνετε τη δέσμη φωτός απευθείας σε άλλα άτομα ή ζώα και μην κοιτάζετε για πολλή ώρα τη δέσμη φωτός, έστω και αν βρίσκεστε σε απόσταση
- Μην καλύπτετε την κεφαλή φωτισμού όταν χρησιμοποιείτε το φακό εργασίας (η κεφαλή φωτισμού ζεσταίνεται κατά

τη λειτουργία και μπορεί να προκαλέσει εγκαυμάτα εάν ζεσταθεί υπερβολικά)

ΜΠΑΤΑΡΙΕΣ

- Η παρεχόμενη μπαταρία είναι μερικώς φορτισμένη (για να εξασφαλιστεί ότι η μπαταρία αποκτά τη μέγιστη χαμηλότερη, να φορτίζετε τελειώς τη μπαταρία με τον φορτιστή της πριν από τη χρήση του ηλεκτρικού εργαλείου σας για πρώτη φορά)
- Να χρησιμοποιείτε μόνο τις μπαταρίες και τους φορτιστές που παραδίδονται με το εργαλείο
 - Μπαταρία SKIL: BR1*31****
 - Φορτιστής SKIL: CR1*31****
- Μην χρησιμοποιείτε την μπαταρία όταν έχει βλάβη - πρέπει να τη αλλάξετε αμέσως
- Μην συναρμολογείτε τη μπαταρία
- Μην εκθέτετε το εργαλείο/την μπαταρία στη βροχή
- Επιτρεπτή θερμοκρασία περιβάλλοντος (εργαλείο/φορτιστή/ μπαταρία):
 - κατά τη φόρτιση 4...40°C
 - κατά τη λειτουργία -20...+50°C
 - κατά την αποθήκευση -20...+50°C

ΕΠΕΞΗΓΗΣΗ ΤΩΝ ΣΥΜΒΟΛΩΝ ΣΤΟ ΕΡΓΑΛΕΙΟ/ΜΠΑΤΑΡΙΑ

- ③ Διαβάστε το εγχειρίδιο οδηγιών πριν από τη χρήση
- ④ Οι μπαταρίες θα εκραγούν εάν γίνει απόρριψή τους σε φωτιά, γι' αυτό μην καίτε τις μπαταρίες για οποιοδήποτε λόγο
- ⑤ Να αποθηκευετε το εργαλείο/τον φορτιστή/την μπαταρία σε μέρος όπου η θερμοκρασία δεν θα ξεπεράσει τους 50°C
- ⑥ Μην πετάτε τα ηλεκτρικά εργαλεία και μπαταρίες στον κάδο οικιακών απορριμμάτων
- ⑦ Κλάση μόνωσης III
- ⑧ Μην κοιτάτε απευθείας τη δέσμη φωτός

ΧΡΗΣΗ

- Φόρτιση της μπαταρίας
! διαβάστε τις προειδοποιήσεις ασφαλείας και τις οδηγίες που παρέχονται με το φορτιστή
- Αφαίρεση/εγκατάσταση της μπαταρίας ②

- Ένδειξη κατάστασης μπαταρίας ⑨
 - πιέστε το κουμπί του ενδεικτικού κατάστασης μπαταρίας A για να εμφανίσετε την τρέχουσα κατάσταση της μπαταρίας ⑨a
 - ! όταν το ενδεικτικό κατώτατης στάθμης της μπαταρίας αρχίσει να αναβοσβήνει μετά από το πάτημα του πλήκτρου A ⑨b, η μπαταρία έχει αδειάσει**
 - ! όταν τα επίπεδα 2 του ενδεικτικού της μπαταρίας αρχίσουν να αναβοσβήνουν μετά από το πάτημα του πλήκτρου A ⑨c, η μπαταρία δεν είναι εντός του επιτρεπόμενου εύρους θερμοκρασιών λειτουργίας**
- Προστασία της μπαταρίας
Το εργαλείο σβήνει αιφνίδια ή δεν είναι δυνατό το άναμμα του όταν
 - **το φορτίο είναι πολύ υψηλό** --> αφαιρέστε το φορτίο και επανεκκινήστε
 - **η θερμοκρασία της μπαταρίας δεν βρίσκεται εντός του επιτρεπόμενου εύρους θερμοκρασίας λειτουργίας, δηλαδή -20 έως +50°C** --> Τα επίπεδα 2 του ενδεικτικού της στάθμης της μπαταρίας αρχίσουν να αναβοσβήνουν κατά το πάτημα του πλήκτρου A ⑨c. Περιμένετε μέχρι η μπαταρία να επανέλθει εντός του επιτρεπόμενου εύρους θερμοκρασίας λειτουργίας
 - **η μπαταρία έχει σχεδόν αδειάσει (για προστασία έναντι βαθείας εκφόρτισης)** --> ανάβει ή αναβοσβήνει η χαμηλή στάθμη μπαταρίας ⑨b δίπλα στο ενδεικτικό στάθμης μπαταρίας κατά το πάτημα του πλήκτρου A. Φορτίστε τη μπαταρία
 - ! μην συνεχίσετε να πατάτε το διακόπτη ενεργοποίησης/ απενεργοποίησης μετά την αυτόματη απενεργοποίηση του εργαλείου - μπορεί να προκληθεί βλάβη στη μπαταρία**
- Χειρισμός του εργαλείου ⑩
 - πιέστε το διακόπτη B μία φορά για να ενεργοποιήσετε το φακό σε λειτουργία υψηλής φωτεινότητας
 - πιέστε ξανά το διακόπτη B για να

επιλέξετε λειτουργία χαμηλής φωτεινότητας

- πιέστε ξανά τον διακόπτη B για να σβήσετε το 1 φως
- πιέστε ξανά τον διακόπτη B για να σβήσετε και τα δύο φώτα
- Ρύθμιση της κεφαλής του φακού ⑪
 - απελευθερώστε το κουμπί ασφάλισης C
 - η κεφαλή του φακού B μπορεί να περιστραφεί κατά 170 μοίρες
 - μετακινήστε χειροκίνητα την κεφαλή σε οποιαδήποτε θέση
 - σφίξτε το κουμπί ασφάλισης C για να διατηρηθεί η θέση
- ! **μην προσπαθήσετε να στρέψετε με το ζόρι την κεφαλή πέρα από τις 170 μοίρες**
- Ρύθμιση του επάνω φωτός ⑫
 - το επάνω φως περιστρέφεται κατά 270 μοίρες
 - μετακινήστε χειροκίνητα την κεφαλή σε οποιαδήποτε θέση
- ! **μην προσπαθήσετε να στρέψετε με το ζόρι την κεφαλή πέρα από τις 270 μοίρες**
- ! **τα φώτα σβήνουν αυτόματα όταν το επάνω φως διπλώσει τελείως ⑫b**
- Επιλογές τοποθέτησης
 - απελευθερώστε το γάντζο D από το εργαλείο για να το κρεμάσετε
 - χρησιμοποιήστε τη βάση για τρίποδο E για να στερεώσετε το εργαλείο σε τρίποδο

ΣΥΝΤΗΡΗΣΗ / ΣΕΡΒΙΣ

- Αυτό το εργαλείο δεν προορίζεται για επαγγελματική χρήση
- Η φωτεινή πηγή αυτής της συσκευής δεν αντικαθίσταται (εάν η λυχνία LED φτάσει στο τέλος της ωφέλιμης διάρκειας ζωής της, το εργαλείο θα πρέπει να πεταχτεί)
- Πάντα να διατηρείτε καθαρό το εργαλείο
- ! **αφαιρέστε την μπαταρία από το εργαλείο πριν από τον καθαρισμό**
- Αν παρ' όλες τις επιμελημένες μεθόδους κατασκευής κι ελέγχου το εργαλείο σταματήσει κάποτε να λειτουργεί, τότε η επισκευή του πρέπει να ανατεθεί σ' ένα

εξουσιοδοτημένο συνεργείο για ηλεκτρικά εργαλεία της SKIL

- στείλτε το εργαλείο **χωρίς να το αποσυρμολογήσετε** μαζί με την απόδειξη αγοράς στο κατάστημα από το οποίο το αγοράσατε ή στον πλησιέστερο σταθμό τεχνικής εξυπηρέτησης της SKIL (θα βρείτε τις διευθύνσεις και το διάγραμμα συντήρησης του εργαλείου στην ιστοσελίδα www.skil.com)
- Να γνωρίζετε ότι βλάβες που προκαλούνται λόγω υπερφόρτωσης ή ακατάλληλου χειρισμού του εργαλείου, δεν καλύπτονται από την εγγύηση (για τους όρους της εγγύησης της SKIL επισκεφτείτε τη διεύθυνση www.skil.com ή απευθυνθείτε στον πλησιέστερο αντιπρόσωπο)

ΠΕΡΙΒΑΛΛΟΝ

- **Μην πετάτε τα ηλεκτρικά εργαλεία, μπαταρίες, εξαρτήματα και συσκευασία στον κάδο οικιακών απορριμμάτων** (μόνο για τις χώρες της ΕΕ)
 - σύμφωνα με την ευρωπαϊκή οδηγία 2012/19/ΕΚ περί ηλεκτρικών και ηλεκτρονικών συσκευών και την ενσωμάτωσή της στο εθνικό δίκαιο, τα ηλεκτρικά εργαλεία πρέπει να συλλέγονται ξεχωριστά και να επιστρέφονται για ανακύκλωση με τρόπο φιλικό προς το περιβάλλον
 - το σύμβολο ⑥ θα σας το θυμίσει αυτό όταν έλθει η ώρα να πετάξετε τις
- ! **προτού πετάξετε τις μπαταρίες καλύψτε τις επαφές τους με μονωτική ταινία για να αποφύγετε τυχόν βραχυκυκλώματα**

RO

Lampă de lucru LED cu 3157
acumulator

INTRODUCERE

- Proiectorul este destinat iluminării zonelor interioare uscate

- Această sculă nu este destinată utilizării profesionale
- Citiți cu atenție acest manual de instrucțiuni înainte de utilizare și păstrați-l pentru consultare ulterioară

③

DATE TEHNICE ①

Dimensiuni (lungime x lățime x înălțime)
217 x 209 x 176 mm

ELEMENTELE SCULEI ②

- A Indicator nivel încărcare acumulator
- B Întrerupător pornit/oprit
- C Buton de blocare
- D Cârlig
- E Orificiu de prindere pentru stativ 1/4"

SIGURANȚA

GENERALITĂȚI

- **Manevrați proiectorul cu grijă**
- **Nu îndreptați lumina către persoane sau animale și nu vă uitați la lumină (nici de la distanță)**
- **Nu acoperiți capul de lampă în timpul utilizării proiectorului (capul de lampă se încălzește în timpul utilizării și poate cauza arsuri dacă se acumulează căldură)**

BATERIILOR

- **Bateria furnizată este parțial încărcată** (pentru a asigura o capacitate maximă a bateriei, încărcați-o complet utilizând încărcătorul acesteia înainte de a utiliza scula electrică pentru prima dată)
- **Utilizați numai următoarele baterii și încărcătoare cu această sculă**
 - Baterie SKIL: BR1*31****
 - Încărcător SKIL: CR1*31****
- Nu folosiți bateria dacă aceasta este avariata; ea trebuie înlocuită imediat
- Nu dezamblați bateria
- Nu expuneți scula/bateria la ploaie
- Temperatură ambientă admisă (instrument/încărcător/acumulator):
 - în timpul încărcării 4...40°C
 - în timpul funcționării -20...+50°C
 - în timpul depozitării -20...+50°C

EXPLICAȚIA SIMBOLURILOR DE PE INSTRUMENT/BATERIE

- ③ Citiți manual de instrucțiuni înainte de utilizare
- ④ Bateriile vor exploda când sunt aruncate în foc, deci nu ardeți bateriile sub niciun motiv
- ⑤ Păstrați instrumentul/încărcătorul/bateria la temperaturi cuprinse între 50°C și 0°C
- ⑥ Nu aruncați sculele electrice și bateriile direct la pubelele de gunoi
- ⑦ Clasa de izolație III
- ⑧ Nu priviți direct în raza de lumină

UTILIZAREA

- Încărcarea bateriei
 - ! **citiți avertismentele de siguranță și instrucțiunile care au fost furnizate împreună cu încărcătorul**
- Scoaterea/instalarea bateriilor ②
- Indicator nivel încărcare acumulator ③
 - apăsați butonul care indică nivelul de încărcare a bateriei A pentru a afișa nivelul actual de încărcare al bateriei ③a
 - ! **când nivelul minim al indicatorului bateriei începe să lumineze intermitent după apăsarea butonului A ③b, bateria este descărcată**
 - ! **Când 2 nivelurile indicatorului bateriei încep să lumineze intermitent după apăsarea butonului A ③c, bateria nu se încadrează în intervalul permis de temperatură de funcționare**
- Protecția bateriei
 - Aparatul este oprit brusc sau împiedicat să fie pornit când
 - **sarcina este prea mare -->** îndepărtați sarcina și reporniți
 - **temperatura bateriei nu se încadrează în intervalul permis de temperatură de funcționare între -20 și +50 °C -->** nivelurile 2 ale indicatorului nivelului de încărcare al bateriei încep să lumineze intermitent la apăsarea butonului A ③c; așteptați până când bateria revine în intervalul permis de temperatură de funcționare

- **bateria este aproape descărcată (pentru a proteja împotriva descărcării în totalitate)** --> un nivel de încărcare scăzut al bateriei sau un nivel de încărcare scăzut al bateriei care luminează intermitent ⑨b este afișat de indicatorul nivelului de încărcare al bateriei la apăsarea butonului A; încărcați bateria

! nu continuați să apăsați comutatorul pornit/oprit după oprirea automată a mașinii; în caz contrar, bateria poate fi deteriorată

- Utilizarea sculei ⑩
 - apăsați întrerupătorul Bo dată pentru a aprinde lampa în modul de luminozitate ridicată
 - apăsați întrerupătorul Bdin nou pentru a selecta modul de luminozitate scăzută
 - apăsați comutatorul B din nou pentru a stinge o lampă
 - apăsați comutatorul B din nou pentru a stinge ambele lămpi
- Reglarea capului de lampă ⑪
 - eliberați butonul de blocare C
 - capul de lampă Bse rotește la 170 de grade
 - mutați manual capul în orice poziție
 - strângeți butonul de blocare C pentru a menține poziția

! nu forțați capul mai mult de 170 de grade
- Reglarea lămpii superioare ⑫
 - lampa superioară pivotează la 270 de grade
 - mutați manual capul în orice poziție

! nu forțați capul mai mult de 270 de grade

! lămpile se sting automat atunci când lampa superioară este pliată în poziția închisă ⑫b
- Opțiuni de montare
 - eliberați cârligul D de pe instrument pentru a-l agăța
 - utilizați orificiul de prindere pentru stativ E pentru a monta instrumentul pe un stativ

ÎNTREȚINERE / SERVICE

- Această sculă nu este destinată utilizării profesionale

- Sursa de lumină a acestui instrument nu poate fi înlocuită (dacă este depășită durata de funcționare a ledului, instrumentul trebuie eliminat)
- Păstrați întotdeauna instrumentul curat
- ! scoateți bateria din scula electrică înainte de curățare**
- Dacă în ciuda procedeelelor de fabricație și control riguroase scula are totuși o pană, repararea acesteia se va face numai la un atelier de asistență service autorizat pentru scule electrice SKIL
 - trimiteți scula **în totalitatea lui** cu bonul de cumpărare la distribuitorul sau la centrul de service SKIL cel mai apropiat (adrese și diagrame de service se găsesc la www.skil.com)
- Trebuie să fiți conștienți de faptul că deteriorarea datorată suprasarcinii sau utilizării incorecte a sculei vor fi excluse din garanție (pentru condițiile de garanție SKIL consultați www.skil.com sau întrebați distribuitorul)

MEDIUL

- **Nu aruncați sculele electrice, bateriile, accesoriile sau ambalajele direct la pubelele de gunoi** (numai pentru țările din Comunitatea Europeană)
 - Directiva Europeană 2012/19/EC face referire la modul de aruncare a echipamentelor electrice și electronice și modul de aplicare a normelor în conformitate cu legislația națională; sculele electrice în momentul în care au atins un grad avansat de uzură și trebuie aruncate, ele trebuie colectate separat și reciclate într-un mod ce respectă noile conștiențe de protecție a mediului inconjurător
 - simbolul ⑥ vă va reaminti acest lucru

! înainte aruncare protejați terminalele bateriei cu lentă protectoare pentru a preveni scurtcircuitul

Акумулаторна светодиодна лампа 3157

УВОД

- Това работно осветление е планирано за осветяване на сухи пространства на закрито
- Този инструмент не е предназначен за професионална употреба
- Прочетете внимателно това ръководство преди употреба и го запазете за справки в бъдеще ③

ТЕХНИЧЕСКИ ДАННИ ①

Размери (дължина x широчина x височина) 217 x 209 x 176 mm

ЕЛЕМЕНТИ НА ИНСТРУМЕНТА

②

- A Индикатор за капацитета на батерията
- B Прекъсвач за включване/изключване
- C Копче за заключване
- D Кука
- E Отвор за монтиране към статив 1/4"

БЕЗОПАСНОСТ

ОБЩИ

- Работете с работното осветление внимателно
- Не насочвайте светлинния лъч към хора или животни и не се взирайте в светлинния лъч (дори и от разстояние)
- Не откривайте главата на лампата, докато експлоатирате работното осветление (главата на лампата се нагрива по време на експлоатация и може да причини изгаряния, когато се акумулира нагриване)

БАТЕРИИ

- Идващата в комплекта батерия е частично заредена (за да осигурите пълен капацитет на батерията, заредете напълно батерията в зарядното устройство за батерия, преди да използвате

вашия електроинструмент за първи път)

- Използвайте само следните батерии и зарядни устройства с този инструмент
 - SKIL батерия: BR1*31****
 - SKIL зарядно устройство: CR1*31****
- Не използвайте неизправна батерия; незабавно я заменете
- Не разглобявайте батерията
- Не излагайте на дъжд инструмента/батерията
- Допустима околна температура (инструмент/зарядното устройство/батерия):
 - при зареждане 4...40°C
 - по време на работа -20...+50°C
 - при съхраняване -20...+50°C

ОБЯСНЕНИЕ НА СИМВОЛИТЕ ПО ИНСТРУМЕНТА/АКУМУЛАТОРНАТА БАТЕРИЯ

- ③ Преди употреба прочетете ръководството с указания
- ④ Хвърлен в огън, акумулаторът ще експлодира, така че не изгаряйте акумулатора по каквато и да е причина
- ⑤ Съхранявайте инструмента/зарядното устройство/батерията в помещения при температури, не по-високи от 50°C
- ⑥ Не изхвърляйте електроуредите и батерии заедно с битови отпадъци
- ⑦ Изолационен клас III
- ⑧ Не се взирайте в светлинния лъч

УПОТРЕБА

- Зареждане на акумулатора
! прочетете предупрежденията и инструкциите за безопасност, доставени със зарядното устройство
- Изваждане/поставяне на батерията ②
- Индикатор за капацитета на батерията ⑨
 - натиснете бутона за индикатор на нивото на заряд на батерията A за показване на текущото ниво на заряд на батерията ⑨a
 - ! когато най-ниското ниво на индикатора за заряд на батерията започне да мига след натискане на бутона A

⑨**b**, батерията е празна

! когато 2 нивата на индикатора за заряд на батерията започнат да мигат след натискане на бутона А ⑨**c**, батерията не е в допустимия работен температурен диапазон

- Защита на батерията
Инструментът внезапно се изключва или не позволява да се включи, когато
 - **натоварването е прекалено голямо** --> премахнете натоварването и рестартирайте
 - **температурата на батерията е извън допустимия работен температурен диапазон от -20 до +50°C** --> 2 нивата на индикатора за заряд на батерията започват да мигат, когато натискате бутона А ⑨**c**; изчакайте, докато батерията си възвърне допустимия работен температурен диапазон
 - **батерията е почти празна (за предпазване срещу пълно разреждане)** --> ниско ниво на батерията или мигащо ниско ниво на батерията ⑨**b** е показано чрез индикатора за заряд на батерията, когато натискате бутона А; заредете батерията
- !** след автоматичното изключване на инструмента не продължавайте да натискате спусъка, понеже може да се повреди акумулаторът
- Работа с инструмента ⑩
 - натиснете превключвателя В веднъж, за да включите светлината в режим на висока яркост
 - натиснете превключвателя В отново, за да изберете режим на ниска яркост
 - натиснете превключвателя В отново, за да изключите 1 светлина
 - натиснете превключвателя В отново, за да изключите и двете светлини
- Регулиране на главата на лампата ⑪
 - освободете копчето за заключване С

- главата на лампата В се върти по оста си на 170 градуса
- ръчно преместете главата до каквато и да е позиция
- затегнете копчето за заключване С, за да запазите позицията
- !** не насилвайте главата над 170 градуса

- Регулиране на горната светлина ⑫
 - горната светлина се върти по оста си на 270 градуса
 - ръчно преместете главата до каквато и да е позиция
 - !** не насилвайте главата над 270 градуса
 - !** светлините автоматично ще се изключат, когато горната светлина се сгъне в затворено положение ⑫**b**
- Опции за монтиране
 - освободете куката D от инструмента, за да го закачите
 - използвайте гнездото за статив Е, за да монтирате инструмента на статив

ПОДДРЪЖКА / СЕРВИЗ

- Този инструмент не е предназначен за професионална употреба
- Източникът на светлина на този инструмент не може да бъде заменян (ако светодиодната лампа достигне края на своя жизнен цикъл, инструментът трябва да бъде изхвърлен)
- Винаги дръжте инструмента чист
- !** **извадете батерията от инструмента преди почистване**
- Ако въпреки прецизното производство и внимателно изпитване възникне повреда, инструмента да се занесе за ремонт в оторизиран сервиз за електроинструменти на SKIL
 - занесете инструмента **в неразглобен вид** заедно с доказателство за покупката му в търговския обект, откъдето сте го закупили, или в най-близкия сервиз на SKIL (адресите, както и схемата за сервизно обслужване на електроинструмента, можете да намерите на адрес www.skil.com)

- Имайте предвид, че повреда поради претоварване или неправилно манипулиране с инструмента ще бъдат изключени от гаранцията (за условията на гаранцията от SKIL виж на интернет адрес: www.skil.com или попитайте вашия дилър)

ОПАЗВАНЕ НА ОКОЛНАТА СРЕДА

- Не изхвърляйте електроуредите, батерии, приспособленията и опаковките заедно с битови отпадъци (само за страни от ЕС)
 - съобразно Директивата на ЕС 2012/19/EG относно износени електрически и електронни уреди и отразяването ѝ в националното законодателство износените електроуреди следва да се събират отделно и да се предават за рециклиране според изискванията за опазване на околната среда
 - за това указва символът  тогава когато трябва да бъдат унищожени
- ! преди да изхвърлите батерията, защитете изводите ѝ с дебела лепенка, за да няма опасност от възникване на късо съединение

SK

Bezdrôtové pracovné LED svetlo 3157

ÚVOD

- Pracovné svetlo je určené na osvetlenie suchých interiérových priestorov
- Tento nástroj nie je vhodný pre profesionálne použitie
- Pred použitím si dôkladne prečítajte tento návod a uchovajte ho pre prípad potreby v budúcnosti 

TECHNICKÉ ÚDAJE

Rozmery (dĺžka x šírka x výška) 217 x 209 x 176 mm

ČASTI NÁSTROJA

- A Indikátor nabitia akumulátora
- B Vypínač zapnutie/vypnutie
- C Poistný gombík
- D Hák
- E Statívové uchytienie 1/4"

BEZPEČNOSŤ







VŠEOBECNE

- S pracovným svetlom narábajte opatrne
- Nesmerujte lúč svetla na osoby alebo zvieratá a nepozerajte sa do svetelného lúča (ani z diaľky)
- Pri používaní pracovného svetla nezakrývajte hlavicu lampy (hlavica lampy sa počas prevádzky zohrieva a pri nahromadení tepla môže spôsobiť popálenie)

BATÉRIÍ

- Dodaná akumulátorová batéria je čiastočne nabitá (na zaručenie úplnej kapacity batérie ju pred prvým používaním nástroja úplne nabite v nabíjačke)
- S týmto nástrojom používajte len nasledujúce batérie a nabíjačky
 - Batéria SKIL: BR1*31****
 - Nabíjačka SKIL: CR1*31****
- Nepoužívajte batériu, keď je poškodená; mala by sa okamžite vymeniť
- Batériu nerozoberajte
- Nástroj ani batériu nevystavujte dažďu
- Povolená teplota okolia (nástroj/nabíjačka/akumulátor):
 - pri nabíjaní 4...40°C
 - pri prevádzke -20...+50°C
 - pri skladovaní -20...+50°C

VYSVETLENIE SYMBOLOV UMIESTNENÝCH NA NÁSTROJI/ AKUMULÁTORE

-  Pred použitím si prečítajte návod na obsluhu
-  Batérie po vhození do ohňa vybuchnú a preto batériu zo žiadneho dôvodu do ohňa nevhadzujte
-  Nástroj, nabíjačku a batériu skladujte na miestach, kde teplota neprekročí 50°C
-  Nevyhadzujte elektrické náradie a batérie do komunálneho odpadu
-  Trieda izolácie III
-  Nepozerajte sa do svetelného lúča

POUŽITIE

- Nabíjanie batérie
! prečítajte si bezpečnostné výstrahy a pokyny dodané s nabíjačkou
- Vybратie/vloženie batérie ②
- Indikátor nabitia akumulátora ⑨
 - Stlačením tlačidla indikátora úrovne nabitia batérie A zobrazíte aktuálnu úroveň nabitia batérie ⑨a
 - ! Keď po stlačení tlačidla A ⑨b začne blikať indikátor najnižšej úrovne nabitia batérie, znamená to, že batéria je prázdna**
 - ! Keď začne blikať indikátor úrovni nabitia batérie 2 po stlačení tlačidla A ⑨c, znamená to, že batéria nemá povolený rozsah prevádzkových teplôt**
- Ochrana batérie
Nástroj sa náhle vypína alebo sa nedá zapnúť v prípade, že
 - **záťaž je príliš vysoká** --> odstráňte záťaž a reštartujte ho
 - **batéria nemá povolený rozsah prevádzkových teplôt od -20 do +50 °C** --> indikátor úrovni nabitia batérie 2 začne po stlačení tlačidla A ⑨c blikať; počkajte, kým teplota batérie znova neklesne do povoleného prevádzkového rozsahu
 - **batéria je takmer vybitá (v záujme zaistenia ochrany pred hlbokým vybitím)** --> batéria ukazuje nízku úroveň nabitia alebo indikátor nízkej úrovne nabitia batérie ⑨b po stlačení tlačidla A bliká; batériu nabite
 - ! potom ako sa nástroj automaticky vypne, nestláčajte tlačidlo zapnúť/vypnúť, môže sa poškodiť batéria**
- Prevádzka nástroja ⑩
 - jedným stlačením prepínača B zapnete svetlo v režime vysokého jasu
 - opätovným stlačením prepínača B si vyberiete režim nízkeho jasu
 - ďalším stlačením prepínača B vypnete 1 svetlo
 - ďalším stlačením prepínača B vypnete obe svetlá
- Nastavenie hlavice lampy ⑪
 - uvoľnite poistný gombík C

- hlavica lampy B sa otáča o 170 stupňov
- manuálne presuňte hlavicu do ľubovoľnej polohy
- dotiahnite poistný gombík C na zaistenie v danej polohe
- ! nesnažte sa hlavicu otočiť o viac ako 170 stupňov**
- Nastavenie horného svetla ⑫
 - horné svetlo sa otáča o 270 stupňov
 - manuálne presuňte hlavicu do ľubovoľnej polohy
 - ! nesnažte sa hlavicu otočiť o viac ako 270 stupňov**
 - ! svetlá sa automaticky vypnú, keď sa horné svetlo úplne sklopí ⑫b**
- Možnosti montáže
 - uvoľnite hák D zo zariadenia na jeho zavesenie
 - použite montážny prvok stojana E na upevnenie zariadenia na stojan

ÚDRŽBA / SERVIS

- Tento nástroj nie je vhodný pre profesionálne použitie
- Svetelný zdroj tohto nástroja sa nedá vymeniť (ak LED svetlo dosiahne koniec životnosti, nástroj sa musí zlikvidovať)
- Vždy udržiajte nástroj čistý
! pred čistením vyberte akumulátor z nástroja
- Ak by nástroj napriek starostlivej výrobe a kontrole predsa len prestal niekedy fungovať, treba dať opravu vykonať autorizovanej servisnej opravovni elektrického náradia SKIL
 - pošlite nástroj **bez rozmontovania** spolu s dôkazom o kúpe; vášmu diélerovi alebo do najbližšieho servisného strediska SKIL (zoznam adries servisných stredísk a servisný diagram nástroja sú uvedené na www.skil.com)
- Upozorňujeme, že poškodenie spôsobené preťažením alebo nesprávnym zaobchádzaním s nástrojom bude zo záruky vylúčené (záručné podmienky spoločnosti SKIL nájdete na stránke www.skil.com alebo si ich vyžiadajte u svojho predajcu)

ŽIVOTNÉ PROSTREDIE

- Elektrické náradie, batérie, príslušenstvo a balenia nevyhadzujte do komunálneho odpadu (len pre štáty EÚ)
 - podľa európskej smernice 2012/19/EG o nakladaní s použitými elektrickými a elektronickými zariadeniami a zodpovedajúcich ustanovení právnych predpisov jednotlivých krajín sa použité elektrické náradie musí zbierať oddelene od ostatného odpadu a podrobiť ekologicky šetrnej recyklácii
 - pripomenie vám to symbol , keď ju bude treba likvidovať
- ! pred likvidáciou ochráňte vývody batérie hrubou páskou, aby ste zabránili skratu

HR

Bežično radna svjetiljka 3157

UVOD

- Radna svjetiljka namijenjena je osvjetljavanju suhих unutrašnjih prostora
- Ovaj uređaj nije namijenjen profesionalnoj upotrebi
- Prije uporabe pažljivo pročitajte ovaj priručnik s uputama i spremite ga za kasniju uporabu 

TEHNIČKI PODACI

Dimenzije (dužina x širina x visina) 217 x 209 x 176 mm

DIJELOVI ALATA

- A Pokazivač stanja napunjenosti baterije
- B Prekidač za uključivanje/isključivanje
- C Ručka za zaključavanje
- D Kuka
- E Pričvršćenje stativa 1/4"

SIGURNOST

OPĆENITO







- Oprezno rukujte radnom svjetiljkom

- Ne usmjeravajte svjetlosnu zraku u osobe ili životinje i ne gledajte u svjetlosnu zraku (čak ni izdaleka)
- Ne prekrivajte glavni dio svjetiljke kada je radna svjetiljka uključena (glavni dio svjetiljke zagrijava se tijekom rada i može prouzročiti nastanak opekotina uslijed nakupljanja topline)



AKU-BATERIJE

- Isporučena je baterija djelomično napunjena (da biste zajamčili potpuni kapacitet baterije, bateriju u potpunosti napunite punjačem prije prve uporabe električnog alata)
- S ovim alatom rabite samo sljedeće baterije i punjače
 - Baterija marke SKIL: BR1*31****
 - Punjač marke SKIL: CR1*31****
- Oštećenu bateriju ne koristiti dalje nego je odmah zamijeniti
- Ne rastavljajte bateriju
- Ne izlažite kiši alat/bateriju
- Dopuštena okolišna temperatura (uređaj/punjač/baterija):
 - kod punjenja 4...40°C
 - tijekom rada -20...+50°C
 - kod skladištenja -20...+50°C

POJAŠNJE SIMBOLA NA UREĐAJU/BATERIJU

-  Prije upotrebe pročitajte korisnički priručnik
-  U dodiru s vatrom baterije će eksplodirati, stoga ne spaljujte bateriju iz bilo kojih razloga
-  Uređaj/punjač/bateriju spremajte uvijek kod temperatura prostorije nižih od 50°C
-  Ne bacajte električne alate i baterij u kućni otpad
-  Klasa izolacije III
-  Ne gledajte u svjetlosnu zraku

POSLUŽIVANJE

- Punjenje aku-baterije
 - ! pročitajte sigurnosna upozorenja i upute isporučene s punjačem
- Uklanjanje/ugradnja baterije 
- Pokazivač stanja napunjenosti baterije 
 - pritisnite gumb pokazivača razine napunjenosti baterije A radi prikaza aktualne razine napunjenosti baterije a

! kada najniža razina baterije započne bljeskati nakon pritiska gumba A ⑨b, baterija je prazna
! kada 2 razine pokazivača baterije započnu bljeskati nakon pritiska gumba A ⑨c, baterija nije unutar dopuštenog radnog temperaturnog raspona

• **Zaštita baterije**

Uređaj se iznenadno isključuje ili ne može uključiti, kada je

- **opterećenje previsoko** --> uklonite opterećenje i ponovno pokrenite
- **temperatura baterije nije unutar dopuštenog radnog temperaturnog raspona od -20 do +50 °C** --> 2 razine pokazivača razine baterije počinju bljeskati pri pritiskanju gumba A ⑨c; pričekajte dok se baterija ne vrati unutar dopuštenog radnog temperaturnog raspona

- **baterija je gotovo prazna (za zaštitu od potpunog pražnjenja)**

--> niska razina baterije ili bljeskajuća niska razina baterije ⑨b pokazuje se putem pokazivača stanja napunjenosti baterije pri pritiskanju gumba A; napunite bateriju

! nemojte dalje pritiskati prekidač za uključivanje/isključivanje nakon što se alat automatski isključi; time možete oštetiti bateriju

• **Posluživanje uređaja ⑩**

- jednom pritisnite prekidač B da biste upalili svjetlo u načinu velike svjetline
- ponovo pritisnite prekidač B da biste odabrali način male svjetline
- ponovo pritisnite prekidač B kako biste ugасili 1 svjetlo
- ponovo pritisnite prekidač B kako biste ugасili oba svjetla

• **Prilagodavanje glave lampe ⑪**

- otpustite ručku za zaključavanje C
- glava lampe Bokreće se 170 stupnjeva
- ručno pomaknite glavu u bilo koji položaj
- pritegnite ručku za zaključavanje C kako bi se položaj zadržao

! nemojte silom micati glavu više od 170 stupnjeva

• **Prilagodavanje gornjeg svjetla ⑫**

- gornje svjetlo okreće se za 270 stupnjeva
- ručno pomaknite glavu u bilo koji položaj

! nemojte silom micati glavu više od 270 stupnjeva

! svjetla se automatski gase kad se gornje svjetlo preklopi i time ugasi ⑫b

• **Mogućnosti postavljanja**

- otpustite kuku D na alatu kako biste ga objesili
- služite se tronožnim stativom E kako biste alat postavili na tronožac

ODRŽAVANJE / SERVISIRANJE

- Ovaj uređaj nije namijenjen profesionalnoj upotrebi
- Izvor svjetlosti na ovom alatu ne može se zamijeniti (kada svjetleća dioda dosegne kraj svojeg radnog vijeka, alat se mora baciti)
- Alat uvijek treba biti čist
! bateriju uklonite iz alata prije čišćenja
- Ako bi uređaj unatoč brižljivih postupaka izrade i ispitivanja ipak prestao raditi, popravak treba prepustiti ovlaštenom servisu za SKIL električne alate
- uređaj treba **nerastavljeno** predati, zajedno s računom o kupnji u najbližu SKIL ugovornu servisnu radionicu (popise servisa, kao i oznake rezervnih dijelova uređaja možete naći na adresi www.skil.com)
- Imajte na umu kako jamstvo ne obuhvaća štete nastale zbog preopterećenja ili nepravilnog rukovanja alatom (za uvjete iz SKIL jamstva, posjetite www.skil.com ili upitajte svog prodavača)

ZAŠTITA OKOLIŠA

- **Električne alate, baterij, pribor i ambalažu ne bacajte u kućni otpad (samo za EU-države)**
- prema Europskoj direktivi 2012/19/EG o staroj električnoj i elektroničkoj opremi i njenoj primjeni u skladu sa nacionalnim zakonom, istrošeni

električni alati moraju se sakupljati odvojeno i odvesti u posebne pogone za reciklažu

- na to podsjeća simbol ⑥ kada se javi potreba za odlaganjem

! prije nego što aku-bateriju zbrinete u otpad, zaštitite njene polove

SRB

Bežično LED radno svetlo 3157

UPUTSTVO

- Radna svetiljka je namenjena za osvetljavanje suhих zatvorenih prostora
- Ovaj alat nije namenjen za profesionalnu upotrebu
- Pažljivo pročitajte ovo uputstvo za upotrebu i sačuvajte ga za kasnije potrebe ③

TEHNIČKI PODACI ①

Dimenzije (dužina x širina x visina) 217 x 209 x 176 mm

ELEMENTI ALATA ②

- A Indikator kapaciteta baterije
- B Prekidač za uključivanje/isključivanje
- C Ručica za zaključavanje
- D Kuka
- E Pripnat za stativ 1/4"

SIGURNOST

OPŠTA

- Rukujte pažljivo radnom svetiljkom
- Ne usmeravajte snop svetlosti u osobe ili životinje, nemojte da gledate direktno u snop svetlosti (ni sa udaljenosti)
- Ne prekrivajte glavu svetiljke tokom uporabe radne svetiljke (glava svetiljke se zagrejava tokom upotrebe i može da uzrokuje opekotine kada se akumulira toplota)

BATERIJA

- Baterija se isporučuje delimično napunjena (da biste obezbedili pun

kapacitet baterije, bateriju napunite do kraja u punjaču baterije pre prvog korišćenja električnog alata)

- **Koristite samo sledeće baterije i punjače sa ovim alatom**
 - SKIL baterija: BR1*31****
 - SKIL punjač: CR1*31****
- Nemojte koristiti oštećenu bateriju; odmah je treba zameniti
- Nemojte da rastavljate bateriju
- Nemojte izlagati alat/bateriju kiši
- Dozvoljena ambijentalna temperatura (alat/punjač/bateriju):
 - prilikom punjenja 4...40°C
 - prilikom režima rada -20...+50°C
 - prilikom skladištenja -20...+50°C

OBJAŠNJENJE SIMBOLA NA ALATU/ BATERIJA

- ③ Pročitajte uputstvo za korišćenje pre prve upotrebe
- ④ Baterije će eksplodirati ako se izlože vatri, zato nikada ne palite baterije
- ⑤ Odložite alat/punjač/bateriju na msetima gde temperatura neće preći 50°C
- ⑥ Ne odložite električne alate i baterije u kućne otpatke
- ⑦ Klasa izolacije III
- ⑧ Nemojte da gledate u snop svetlosti

UPUTSTVO ZA KORIŠĆENJE

- Punjenje baterije
! pročitajte bezbednosna upozorenja i uputstva priložena uz punjač
- Uklanjanje/postavljanje baterije ②
- Indikator kapaciteta baterije ⑨
 - pritisnite dugme indikatora baterije A za prikaz trenutnog nivoa baterije ⑨a
 - ! kada najniži nivo indikatora baterije počne da treperi nakon pritiska dugmeta A ⑨b, baterija je prazna**
 - ! kada 2 nivoi indikatora baterije počnu da trepere nakon pritiska na dugme A ⑨c, baterija nije u dozvoljenom opsegu radne temperature**
- Zaštita baterije
Alat se momentalno isključuje ili ne može da se uključi kada
 - **je opterećenje suviše veliko**
--> uklonite opterećenje i ponovo pokrenite

- temperatura baterije nije u dozvoljenom radnom opsegu temperature od -20 do +50°C --> 2 nivoi indikatora za nivo baterije počinju da trepere kada pritisnete dugme A ⑨c; sačekajte dok se baterija ne vrati u dozvoljeni temperaturni opseg
- baterija je skoro prazna (za zaštitu od dubinskog pražnjenja) --> nizak nivo baterije ili treperenje za nizak nivo baterije ⑨b prikazuje indikator za nivo baterije kada se pritisne dugme A; napunite bateriju
- ! **prestanite da pritiskate prekidač za uključivanje/isključivanje nakon automatskog isključivanja alata jer možete oštetiti bateriju**
- Rukovanje alatom ⑩
 - pritisnite prekidač B jednom da biste uključili svetlo u režimu visoke osvetljenosti
 - pritisnite prekidač B ponovo da biste izabrali režim niske osvetljenosti
 - pritisnite prekidač B ponovo da biste isključili 1 svetlo
 - pritisnite prekidač B ponovo da biste isključili oba svetla
- Podesite glavu lampe ⑪
 - otpustite ručicu za zaključavanje C
 - glava lampe B se rotira za 170 stepeni
 - ručno pomerite glavu u bilo koji položaj
 - zategnite ručicu za zaključavanje C da biste zadržali položaj
- ! **nemojte gurati glavu lampe dalje od 170 stepeni**
- Podešavanje gorjeg svetla ⑫
 - gornje svetlo se rotira za 270 stepeni
 - ručno pomerite glavu u bilo koji položaj
- ! **nemojte gurati glavu lampe dalje od 270 stepeni**
- ! **svetla se automatski isključuju kada je gornje svetlo sklopljeno zatvoreno ⑫b**
- Opcije za montiranje
 - oslobodite kuku D sa alata da biste ga zakačili
 - upotrebite nosač za tronožac E da biste postavili alat na tronožac

ODRŽAVANJE / SERVIS

- Ovaj alat nije namenjen za profesionalnu upotrebu
- Svetlosni izvor ovog alata ne može da bude zamenjen (ako LED-svetlo dođe do kraja svog radnog veka, alat mora da bude odbačen)
- Uvek održavajte čistoću alata
- ! **pre čišćenja uklonite bateriju iz alata**
- Ako bi alat i pored brižljivog postupka izrade i kontrole nekada otkazao, popravku mora vršiti neki autorizovani servis za SKIL-električne alate
 - pošaljite **nerastavljeni** alat zajedno sa potvrdom o kupovini vašem nabavljaču ili najbližem SKIL servisu (adrese i oznake rezervnih delova možete naći na www.skil.com)
- Imajte na umu da u slučaju oštećenja nastalih usled preopterećenja ili nepravilnog rukovanja alatom garancija neće važiti (za SKIL garantne uslove posetite www.skil.com ili pitajte svog prodavca)

ZAŠTITA OKOLINE

- **Električne alate, baterije, pribora i ambalaže ne odlažite u kućne otpatke** (samo za EU-države)
 - prema Evropskoj direktivi 2012/19/EG o staroj električnoj i elektronskoj opremi i njenoj upotrebi u skladu sa nacionalnim pravom, električni alati koji su istrošeni moraju biti sakupljeni odvojeno i dostavljeni pogonu za reciklažu
 - simbol ⑥ će vas podsetiti na to
- ! **da bi se izbegli kratki spojevi je baterija zaštićena debljom trakom**

(SLO)

Brezžična delovna svetilka

3157

UVOD

- Delovna luč je namenjena za osvetljavanje notranjih prostorov
- Orodje ni namenjeno profesionalni uporabi

- Pred uporabo pozorno preberite navodila za uporabo in jih shranite, da jih boste lahko uporabljali tudi v prihodnosti ③

TEHNIČNI PODATKI ①

Mere (dolžina x širina x višina) 217 x 209 x 176 mm

DELI ORODJA ②

- A Indikator stanja akumulatorja
- B Stikalo vklopi/izklopi
- C Gumb za zaklepanje
- D Kavelj
- E Prijemalo za stativ 1/4"

VARNOST

SPLOŠNO

- Z delovno lučjo ravnajte pazljivo
- Svetlobnega žarka ne usmerite proti ljudem ali živalim in ne glejte v svetlobni žarek (niti z razdalje)
- Luči ne pokrivajte, kadar deluje (glavni del luči se med delovanjem segreje in lahko povzroči ožganine, ko se toplota nakopiči)

AKUMULATORJI

- Priloženi akumulator je delno napolnjen (če želite zagotoviti polno zmogljivost akumulatorja, ga pred prvo uporabo popolnoma napolnite s polnilnikom za akumulator)
- S tem orodjem lahko uporabljate samo te akumulatorje in polnilnike
 - Akumulator SKIL: BR1*31****
 - Polnilnik SKIL: CR1*31****
- Ne uporabljajte poškodovanega akumulatorja; takoj ga je potrebno zamenjati
- Akumulatorja ne razstavljajte
- Orodja/akumulatorja ne izpostavljajte dežju
- Dovoljena temperatura okolice (orodje/polnilec/akumulator):
 - pri polnjenju 4...40°C
 - pri delu -20...+50°C
 - pri skladiščenju -20...+50°C

POJASNILO OZNAK NA ORODJU/ BATERIJI

- ③ Pred uporabo preberite navodila za uporabo
- ④ Baterije lahko pri izpostavljanju

odprtemu ognju eksplodirajo, zato jih nikoli ne sežigajte

- ⑤ Shranjujte orodje, polnilec in akumulator v prostoru, kjer temperatura ne bo preseгла 50°C
- ⑥ Ne odstranjujte električnega orodja in baterije s hišnimi odpadki
- ⑦ Izolacijski razred III
- ⑧ Ne glejte v svetlobni žarek

UPORABA

- Polnjenje akumulatorja
 - ! Preberite varnostna opozorila in navodila, priložena polnilniku
- Odstranitev/namestitev akumulatorja ②
- Indikator stanja akumulatorja ⑨
 - pritisnite gumb indikatorja ravni napoljenosti akumulatorja A, da prikažete trenutno raven napoljenosti akumulatorja ⑨a
 - ! ko začne utripati najnižja raven indikatorja akumulatorja po pritisku gumba A ⑨b, je akumulator prazen
 - ! ko začnejo utripati ravni 2 indikatorja akumulatorja po pritisku gumba A ⑨c, akumulator ni v dovoljenem razponu delovne temperature
- Zaščita akumulatorja

Orodje se nenadoma izklopi ali pa ga ni mogoče vklopiti, kadar

 - previsoka obremenitev --> odstranite obremenitev in zaženite znova
 - temperatura baterije ni v dovoljenem razponu delovne temperature od -20 do +50 °C --> 2 ravni indikatorja napoljenosti akumulatorja začnejo utripati, ko pritisnete gumb A ⑨c; počakajte, da se akumulator vrne v dovoljeni razpon delovne temperature
 - akumulator je skoraj prazen (zaščitite ga pred popolno izpraznitvijo) --> indikator napoljenosti akumulatorja prikaže nizko raven napoljenosti akumulatorja ali utripajočo nizko raven napoljenosti akumulatorja ⑨b, ko pritisnete gumb A; napolnite akumulator
 - ! po samodejnem izklopu ne pritiskajte stikala za vklop/izklop;

baterija se lahko poškoduje

- Upravljanje orodja ¹⁰
 - pritisnite stikalo B enkrat za vklop svetilke v načinu močna svetloba
 - ponovno pritisnite stikalo B za nastavitev načina šibka svetloba
 - ponovno pritisnite stikalo B, da izklopite eno luč
 - ponovno pritisnite stikalo B, da izklopite obe luči
- Prilagoditev glave svetilke ¹¹
 - sprostite gumb za zaklepanje C
 - glava svetilke Bse lahko zasuka za 170 °
 - z rokami premaknite glavo v kateri koli položaj
 - privijte gumb za zaklepanje C, da zadržite položaj
- ! **glave ne potiskajte preko 170 °**
- Prilagoditev zgornje luči ¹²
 - zgornjo luč je mogoče zavrteti za 270 stopinj
 - z rokami premaknite glavo v kateri koli položaj
- ! **glave ne potiskajte preko 270 °**
- ! **luči se samodejno izklopita, če je zgornja luč sklopljena ^{12b}**
- Možne namestitve
 - sprostite kavelj D iz orodja in ga obesite
 - uporabite nastavek stojala E, da orodje priključite na stojalo

VZDRŽEVANJE/SERVISIRANJE

- Orodje ni namenjeno profesionalni uporabi
- Svetlobnih virov te naprave ni mogoče zamenjati (ko svetilka LED doseže svojo življenjsko dobo, morate napravo zavreči)
- Napravo ohranjajte čisto
- ! **pred čiščenjem odstranite akumulator iz orodja**
- Če bi kljub skrbnim postopkom izdelave in preizkušanja prišlo do izpada delovanja orodja, naj popravilo opravi servisna delavnica, pooblaščen za popravila SKILevih električnih orodij
 - pošljite **nerazstavljeno** orodje skupaj s potrdilom o nakupu pri vašemu prodajalcu v najbližjo SKIL servisno delavnico (naslovi, kot tudi spisek rezervnih delov se nahaja na www.skil.com)

- Zavedajte se, da garancija ne vključuje poškodb zaradi preobremenitve orodja ali nepravilne rabe (glede SKILovih garancijskih pogojev obiščite www.skil.com ali povprašajte prodajalca)

OKOLJE

- **Električnega orodja, baterije, pribora in embalaže ne odstranjujte s hišnimi odpadki** (samo za države EU)
 - v skladu z Evropsko direktivo 2012/19/EG o odpadni električni in elektronski opremi in z njenim izvajanjem v nacionalni zakonodaji je treba električna orodja ob koncu njihove življenjske dobe ločeno zbirati in jih predati v postopek okolju prijaznega recikliranja
 - ko je potrebno odstranjevanje, naj vas o načinu spomni simbol ⁶
- ! **preden akumulator zavrzete, pilepitate kontakte z debelejšim izolirnim trakom, da preprečite kratek stik**

EST

Juhtmeta tulvavalgusti 3157

SISSEJUHATUS

- Töövalgusti on mõeldud kasutamiseks kuivades siseruumides
- Tööriist pole mõeldud professionaalseks kasutamiseks
- Enne seadme kasutamist lugege kasutusjuhend hoolikalt läbi ja hoidke see edaspidiseks alles ³

TEHNILISED ANDMED ¹

Mõõtmed (pikkus x laius x kõrgus) 217 x 209 x 176 mm

SEADME OSAD ²

- A** Aku laetuse astme indikaator
- B** Töölüliti (sisse/välja)
- C** Lukustusnupp
- D** Konks
- E** Statiivi keere 1/4"

OHUTUS

ÜLDIST

- Käsitsege valgustit ettevaatlikult
- Ärge suunake valgusvihku inimestele ega loomadele ega vaadake otse sellesse (isegi mitte kaugelt)
- Ärge pange töötavale lambile midagi peale (lamp kuumeneb töötamisel ja võib kõrvetada)

AKUD

- **Kaasasolev aku on osaliselt laetud** (aku täisjõudluse tagamiseks laadige aku enne elektrilise tööriista esimest kasutamist akulaadijas korralikult täis)
- **Kasutage selle tööriistaga ainult järgmiseid akusid ja laadijaid**
 - SKILi aku: BR1*31****
 - SKILi laadija: CR1*31****
- Ärge kasutage kahjustatud akusid, vaid vahetage need kohe välja
- Ärge võtke akut lahti
- Ärge jätke tööriista/akut vihma kätte
- Ümbritseva keskkonna lubatud temperatuur (tööriista/laadijat/akut):
 - laadimisel 4...40°C
 - töötamisel -20...+50°C
 - säilitamisel -20...+50°C

TÖÖRIISTAL/AKUL OLEVATE SÜMBOLITE SELGITUS

- ③ Enne kasutamist tutvuge kasutusjuhendiga
- ④ Tulle visatud akud plahvatavad, seepärast ei tohi akut mingil põhjusel põletada
- ⑤ Hoidke tööriista/laadijat/akut toatemperatuuril vahemikus 0° kuni 50°C
- ⑥ Ärge visake kasutuskõlbmatuks muutunud elektrilisi tööriistu ja patareisid ära koos olmejäätmetega
- ⑦ Isolatsiooniklass III
- ⑧ Ärge vaadake otse valgusvihku

KASUTAMINE

- Aku laadimine
! lugege laadijaga kaasasolevaid ohutushoiatusi ja juhiseid
- Aku eemaldamine/paigaldamine ②
- Aku laetuse astme näidik ⑨
 - vajutage aku täitetaseme nuppu A, et kuvada praegune aku täitetaseme ⑨a

! kui aku laetuse indikaatori madalaim tase hakkab vilkuma, vajutades nupuke A ⑨b, on aku tühi

! kui 2 tasemed aku laetuse indikaatoril hakkavad vilkuma, vajutades nupule A ⑨c, ei ole aku selle lubatud töötemperatuuri vahemikus

- Aku kaitse
Tööriist lülitatakse järsku välja või takistatakse selle sisselülitamist, kui
 - **koormus on liiga suur**
--> eemaldage koormus ja taaskäivitage
 - **Aku temperatuur ei ole lubatud töötemperatuuri vahemikus -20 kuni +50 °C** --> 2 aku laetuse taseme indikaatorid hakkavad vilkuma, kui vajutatakse nuppu A ⑨c; oodake, kuni aku naaseb lubatud töötemperatuuri vahemikku
 - **aku on peaaegu tühi (et kaitsta täieliku tühjenemise eest)** --> madal akutase või vilkuv madal akutase ⑨b kuvatakse aku laetuse astme indikaatoril, vajutades nupule A; laadige akut
- **! ärge vajutage enam lülitile (sisse/välja), kui tööriist on end automaatselt välja lülitanud, sest see võib akut kahjustada**
- Seadme kasutamine ⑩
 - valguse sisselülitamiseks kõrges heledusrežiimis vajutage lülitit B
 - madala heledusrežiimi valimiseks vajutage uuesti lülitit B
 - 1 valguse väljalülitamiseks vajutage uuesti lülitit B
 - mõlema valguse väljalülitamiseks vajutage uuesti lülitit B
- Lambipea ⑪ reguleerimine
 - vabastage lukustusnupp C
 - lambipea B pöörlemisel on 170 kraadi
 - liigutage lambipead käsitsi mis tahes suunas
 - pingutage lukustusnuppu C asendi hoidmiseks
 - **! lambipead ei tohi jõuga üle 170 kraadise pöörlemisel suruda**
- Ülemise lambi ⑫ reguleerimine
 - ülemine lamp pöörleb 270 kraadi
 - liigutage lambipead käsitsi mis tahes suunas

! lambipead ei tohi jõuga üle 270 kraadise pöörlemistelje suruda
! tuled lülituvad automaatselt välja, kui ülemine lamp suletakse
12b

- Kinnitamisvõimalused
 - vabastage konks D tööriista küljest, et see üles riputada
 - kasutage tööriista statiivile kinnitamiseks statiivi kinnitit E

HOOLDUS/TEENINDUS

- Tööriist pole mõeldud professionaalseks kasutamiseks
- Käesoleva seadme valgusallikat ei ole võimalik välja vahetada (juhul kui LED-tule kasutusiga hakkab lõppema, siis ei saa seda edasi kasutada)
- Seade tuleb hoida alati puhtana
! enne puhastamist eemaldage tööriistast aku
- Tööriist on hoolikalt valmistatud ja testitud; kui tööriist sellest hoolimata rikki läheb, tuleb see lasta parandada SKILi elektriliste käsitööriistade volitatud remonditöökojas
 - toimetage **lahtimonteerimata** seade koos ostukviituga tarnijale või lähimasse SKILi lepingulisse töökotta (aadressid ja tööriista varuosade joonise leiate aadressil www.skil.com)
- Arvestage sellega, et garantii ei hõlma seadme ülekoormamisest või ebaõigest käsitsemisest tulenevaid kahjustusi (teavet SKILi garantiitingimuste kohta vaadake veebilehelt www.skil.com või küsige kohalikult müügiesindajalt)

KESKKOND

- **Ärge visake kasutuskõlbmatuks muutunud elektrilisi tööriistu, patareisid, lisatarvikuid ja pakendeid ära koos olmejäätmetega** (üksnes EL liikmesriikidele)
 - vastavalt Euroopa Parlamendi ja nõukogu direktiivile 2012/19/EÜ elektri- ja elektroonikaseadmete jäätmete kohta ning direktiivi nõuete kohaldamisele liikmesriikides tuleb kasutuskõlbmatuks muutunud

elektrilised tööriistad koguda eraldi ja keskkonnasäästlikult korduvkasutada või ringlusse võtta

- seda meenutab Teile sümbol ⑥

! enne aku kahjutustamist katke selle otsad kaitseks tugeva teibiga, et vältida lühisahela teket

LV

Bezvadu LED darba 3157 lukturis

IEVADS

- Apgaismošanas ierīce ir paredzēta šausu iekštelpu izgaismošanai
- Šīs darbarīks nav paredzēts profesionālai lietošanai
- Pirms lietošanas rūpīgi izlasiet šos norādījumus un saglabājiet to vēlākai uziņai ③

TEHNISKIE PARAMETRI ①

Izmēri (garums x platums x augstums)
217 x 209 x 176 mm

INSTRUMENTA ELEMENTI ②

- A** Akumulatora uzlādes pakāpes indikators
- B** Ieslēgšanas/izslēgšanas slēdzis
- C** Bloķēšanas poga
- D** Āķis
- E** Vītne stiprināšanai uz statīva 1/4"

DROŠĪBA

VISPĀRĒJA INFORMĀCIJA

- Ievērojiet piesardzību apgaismošanas ierīces ekspluatācijas laikā
- Nevērsiet gaismas kūli uz cilvēkiem vai dzīvniekiem, kā arī neskatieties tieši tajā (pat no attāluma)
- **Nenosedziet apgaismošanas ierīces galvu izgaismošanas laikā (apgaismošanas ierīces galva izgaismošanas laikā uzsilst un, siltumam uzkrājoties, var radīt aizdegšanos)**

AKUMULATORI

- **Komplektā iekļautais akumulators ir daļēji uzlādēts** (lai nodrošinātu pilnu akumulatora jaudu, pirms elektroinstrumenta pirmās izmantošanas reizes uzlādējiet to pilnībā, izmantojot uzlādes ierīci)
- **Izmantojiet tikai instrumenta piegādes komplektā ietilpstošos akumulatorus un uzlādes ierīces**
 - SKIL akumulators: BR1*31****
 - SKIL uzlādes ierīce: CR1*31****
- Nelietojiet bojātu akumulatoru; tas nekavējoties jānomaina
- Neizjauciet akumulatoru
- Neatstājiet instrumentu/akumulatoru lietū
- Pieļaujamā apkārtējā gaisa temperatūra (instruments/lādētājs/akumulators):
 - uzlādes laikā 4...40°C
 - darba laikā -20...+50°C
 - uzglabāšanas laikā -20...+50°C

UZ INSTRUMENTA/AKUMULATORA ATTĒLOTO SIMBOLU SKAIDROJUMS

- ③ Pirms izstrādājuma lietošanas izlasiet tā lietošanas pamācību
- ④ Nekādā gadījumā neievietojiet akumulatoru ugunī, jo tas var izraisīt sprādzienu
- ⑤ Uzglabājiet instrumentu, uzlādes ierīci un akumulatoru vietā, kur temperatūra nepārsniedz 50°C
- ⑥ Neizmetiet elektroiekārtas un baterijas ar sadzīves materiālus atkritumu
- ⑦ III klases izolācija
- ⑧ Neskatieties gaismas kūlī

DARBS

- Akumulatora uzlādēšana
! izlasiet uzlādes ierīces komplektā iekļautos drošas lietošanas noteikumus un norādījumus
- Akumulatora izņemšana/ievietošana ②
- Akumulatora uzlādes pakāpes indikators ⑨
 - lai uzzinātu akumulatora uzlādes līmeni ⑨a, nospiediet akumulatora līmeņa rādītāja pogu A
- **! ja pēc pogas A ⑨b nospiešanas sāk mirgot zemākā akumulatora līmeņa rādītāja iedaļa, akumulators ir tukšs**

! ja pēc pogas A ⑨c nospiešanas sāk mirgot akumulatora līmeņa rādītāja iedaļas 2, akumulatora temperatūra ir ārpus atļautā darba diapazona

- Akumulatora aizsardzība
Ierīce tiek tūlīt izslēgta vai arī to nav iespējams ieslēgt, ja
 - **slodze ir pārāk liela** --> samaziniet slodzi un ieslēdziet to no jauna
 - **akumulatora temperatūra ir ārpus atļautā darba diapazona no -20 līdz +50 °C** --> nospiežot pogu A ⑨c, sāk mirgot akumulatora 2 līmeņa rādītāja iedaļas; pagaidiet, līdz akumulatora temperatūra atkal ir atļautajā darba diapazonā
 - **akumulators ir gandrīz tukšs (aizsardzībai pret pilnīgu izlādi)** --> nospiežot pogu A, akumulatora līmeņa rādītājā ir attēlota zemākā akumulatora līmeņa rādītāja iedaļa vai mirgojoša zemākā akumulatora līmeņa rādītāja iedaļa ⑨b; uzlādējiet akumulatoru
- **! pēc instrumenta automātiskas izslēgšanās nedrīkst spiest tā ieslēdzēju, jo tā var sabojāt akumulatoru**
- Instrumenta darbināšana ⑩
 - nospiediet slēdzi Bvienu reizi, lai ieslēgtu lampu liela spilgtuma režīmā
 - nospiediet slēdzi B vēlreiz, lai pārslēgtos uz zema spilgtuma režīmu
 - lai izslēgtu 1 gaismu, vēlreiz nospiediet slēdzi B
 - lai izslēgtu abas gaismas, vēlreiz nospiediet slēdzi B
- lampas galvas ⑪ regulēšana
 - atlaidiet bloķēšanas pogu C
 - lampas galva Bšarnīrs ir regulējams 170 grādu leņķī
 - manuāli pārvietojiet galvu jebkādā pozīcijā
 - lai saglabātu pozīciju, pievelciet bloķēšanas pogu C
- **! nespiediet galvu tālāk par 170 grādiem**
- Augšējās gaismas ⑫ regulēšana
 - augšējās gaismas šarnīru 270 grādi
 - manuāli pārvietojiet galvu jebkādā pozīcijā
- **! nespiediet galvu tālāk par 270 grādiem**

! gaismas automātiski izslēdzas, ja augšējā gaismā tiek aizvērtas 12b

- Piestiprināšanas iespējas
 - atbrīvojiet instrumenta āķi D, lai to pakarinātu
 - lai instrumentu piestiprinātu trijkājim, izmantojiet trijkāja stiprinājumu E

APKALPOŠANA / APKOPE

- Šis darbarīks nav paredzēts profesionālai lietošanai
- Šīs ierīces gaismas avotu nevar nomainīt (ja LED lampas darbmūžs ir beidzies, ierīce ir jāutilizē)
- Uzturiet ierīci tīru
! pirms tīrīšanas izņemiet no instrumenta akumulatoru
- Ja, neraugoties uz augsto izgatavošanas kvalitāti un rūpīgo pēcražošanas pārbaudi, instruments tomēr sabojājas, tas jānogādā remontam firmas SKIL pilnvarotā elektroinstrumentu remonta darbnīcā
 - nogādājat instrumentu **neizjauktā veidā** kopā ar iegādes dokumentiem tuvākajā tirdzniecības vietā vai firmas SKIL pilnvarotā pēciegādes apkalpošanas un remonta iestādē (adreses un instrumenta apkalpošanas shēma ir sniegta interneta vietnē www.skil.com)
- Ievērojiet, ka garantijā neietilpst pārslodzes vai nepareizas instrumenta ekspluatācijas izraisītie bojājumi (SKIL garantijas noteikumus skatiet www.skil.com vai vērsieties pie izplatītāja)

APKĀRTĒJĀS VIDES AIZSARDZĪBA

- Neizmetiet elektroiekārtas, baterijas, piederumus un iesaiņojuma materiālus sadzīves atkritumos (tikai ES valstīm)
 - saskaņā ar Eiropas Savienības direktīvu 2012/19/ES par nolietotajām elektriskajām un elektroniskajām iekārtām un tās atspoguļojumiem nacionālajā likumdošanā, nolietotās

elektroiekārtas ir jāsavāc, jāizjauc un jānogādā otrreizējai pārstrādei apkārtējai videi nekaitīgā veidā - ģipašs simbols ⑥ atgādina par nepieciešamību izstrādājumus utilizēt videi nekaitīgā veidā

- ! **pirms akumulatora utilizācijas tā kontakti jāaplīmē ar izolācijas lenti, lai nepieļautu īssavienojuma rašanos starp tiem**

LT

Akumulatorinis darbinis LED šviestuvās **3157**

ĪVADAS

- Darbinis šviestuvās skirtas apšviesti sausose patalpose
- Šis ģrankis neskirtas profesionaliam naudojimui
- Atidziai perskaitykite šj vartotojo vadovą ir išsaugokite jį ateičiai ③

TECHNINIAI DUOMENYS ①

Matmenys (ilgis x plotis x aukštis) 217 x 209 x 176 mm

PRIETAISO ELEMENTAI ②

- A Akumulatoriaus įkrovos indikatorius
- B Įjungimo/išjungimo jungiklis
- C Fiksavimo rankenėlė
- D Kablys
- E Sriegis prietaisui prie stovo tvirtinti 1/4"

SAUGA

BENDROJI DALIS

- **Atsargiai elkitės su darbinio šviestuvu**
- **Nenukreipkite šviestuvo spindulio į kitus asmenis ar gyvūnus ir nežiūrėkite į šviestuvą patys (net per atstumą)**
- **Naudodami darbinį šviestuvą, nelieskite jo korpuso (veikiančio šviestuvo korpusas įkaista, susikaupusi šiluma gali sukelti nudegimus)**

AKUMULIATORIAI

- **Priedama baterija yra iš dalies įkrauta** (norint užtikrinti baterijos galingumą, visiškai įkraukite bateriją įkroviklyje prieš pirmą kartą naudodami elektrinį įrankį)
- **Naudokite tik tokias kartu su šiuo prietaisu tiekiamas baterijas**
 - „SKIL“ baterija: BR1*31****
 - „SKIL“ įkroviklis: CR1*31****
- Nenaudokite pažeistų akumuliatorių baterijų, jas būtina tuoj pat pakeisti
- Negalima išmontuoti baterijos
- Jokiu būdu nepalikite prietaiso / baterijų, kai lyja
- Leidžiamoji aplinkos temperatūra (prietaiso/kroviklio/akumuliatorių):
 - įkraunant 4...40°C
 - įrankiui veikiant -20...+50°C
 - sandėliuojant -20...+50°C

ANT PRIETAISO/BATERIJOS ESANČIŲ SIMBOLIŲ REIŠMĖS

- ③ Prieš naudodami įrankį perskaitykite instrukcijų vadovą
- ④ Įmesti į ugnį akumulatoriai sprogs, jų nedeginkite jokiais sumetimais
- ⑤ Patalpos, kurioje laikomas prietaisas, akumuliatorių kroviklis ar akumulatorius, temperatūra neturi viršyti 50°C
- ⑥ Nemeskite elektrinių įrankių ir baterijos į buitinių atliekų konteinerius
- ⑦ III izoliacijos klasė
- ⑧ Nežiūrėkite į šviestuvo spindulį

NAUDOJIMAS

- Akumulatoriaus įkrovimas
! Skaitykite saugos įspėjimus ir instrukcijas, pateiktas kartu su įkrovikliu
- Baterijų išėmimas ir įdėjimas ②
- Akumulatoriaus įkrovos indikatorius ⑨
 - paspaudus akumulatoriaus įkrovos lygio indikatoriaus mygtuką A rodomas esamas akumulatoriaus įkrovos lygis, ⑨a pav.
- ! jei paspaudus mygtuką A ima mirksėti žemiausio akumulatoriaus įkrovos lygio indikatorius, kaip parodyta ⑨b pav., akumulatorius yra išsikrovęs**
- ! jei paspaudus mygtuką A ima mirksėti 2 akumulatoriaus**

įkrovos lygio indikatoriaus

segmentai, kaip parodyta

⑨c pav., akumulatoriaus temperatūra yra už leidžiamosios darbinės temperatūros intervalo ribų

- Akumulatoriaus apsauga
Prietaisas staiga išsijungia arba jo nepavyksta įjungti, jei
 - **apkrova yra per didelė** --> pašalinkite apkrovą ir vėl paleiskite prietaisą
 - **akumulatoriaus temperatūra nepatenka į leidžiamosios darbinės temperatūros intervalą (nuo -20 iki 50 °C)** --> paspaudus mygtuką A ima mirksėti 2 akumulatoriaus įkrovos lygio indikatoriaus segmentai, kaip parodyta ⑨c pav.; palaukite, kol akumulatoriaus temperatūra grįš į leidžiamosios darbinės temperatūros intervalą
 - **akumulatorius beveik išsikrovęs (apsauga nuo visiško išsikrovimo)** --> paspaudus mygtuką A įsižiebia arba mirksi žemo akumulatoriaus įkrovos lygio indikatorius, kaip parodyta ⑨b pav.; pakeiskite akumuliatorių
- ! jei instrumentas išsijungė automatiškai, nelaikykite nuspaudę jo jungiklio, nes taip galima sugadinti akumuliatorių**
- Prietaiso naudojimas ⑩
 - paspauskite jungiklį B vieną kartą, kad įjungtumėte šviestuvą didelio ryškumo režimu
 - paspauskite jungiklį B dar kartą, kad pasirinktumėte mažo ryškumo režimą
 - dar kartą paspaudus jungiklį B užgęsta 1 lempa
 - dar kartą paspaudus jungiklį B užgęsta abi lempos
- Lempos galvutės ⑪ reguliavimas
 - atlaisvinkite fiksavimo rankenėlę C
 - lempos galvutė B sukasi 170 laipsnių kampų
 - rankiniu būdu pastumkite galvutę į bet kurią padėtį
 - šviestuvo padėčiai užfiksuoti priveržkite fiksavimo rankenėlę C
- ! nesukite galvutės jėga daugiau kaip 170 laipsnių kampų**

- Viršutinės lempos reguliavimas ⑫
 - viršutinė lempa lankstoma 270 laipsnių kampu
 - rankiniu būdu pastumkite galvutę į bet kurią padėtį
- ! nesukite galvutės jėga daugiau kaip 270 laipsnių kampu**
- ! jei viršutinė lempa užlenkiama, abi lempos automatiškai užgesa** ⑫b
- Tvirtinimo parinktys
 - prietaisui pakabinti atlaisvinkite jame įtaisytą kablį D
 - prietaisą prie stovo tvirtinkite jo varžtą įsukdami į stovo jungtį E

PRIEŽIŪRA / SERVISAS

- Šis įrankis neskirtas profesionaliam naudojimui
- Šio prietaiso šviesos šaltinio pakeisti negalima (pasibaigus šviesos diodų šviestuvo tarnavimo laikui, prietaisą būtina išmesti)
- Prietaisas visada turi būti švarus
 - ! prieš valant, išimkite bateriją iš įrankio**
- Jeigu prietaisas, nepaisant gamykloje atliekamo kruopštaus gamybos ir kontrolės proceso, vis dėlto sugestų, jo remontas turi būti atliekamas įgaliotose SKIL elektrinių įrankių remonto dirbtuvėse
 - neišardytą** prietaisą kartu su pirkimo čekiu siųskite tiekėjui arba į artimiausią SKIL firmos įgaliotą elektros prietaisų techninio aptarnavimo tarnybą (adresus bei atsarginių dalių brėžinius rasite www.skil.com)
- Nepamirškite, kad įrankio sugedus dėl perkrovos arba netinkamo naudojimo, garantija netaikoma (SKIL garantijos sąlygų ieškokite www.skil.com arba teiraukitės pardavėjo)

APLINKOSAUGA

- Nemeskite elektrinių įrankių, baterijos, papildomos įrangos ir pakuotės į buitinių atliekų konteinerius** (galioja tik ES valstybėms)
 - pagal ES Direktyvą 2012/19/EG dėl naudotų elektrinių ir elektroninių prietaisų atliekų utilizavimo ir

pagal vietinius valstybės įstatymus atitarnavę elektriniai įrankiai turi būti surenkami atskirai ir gabenami į antrinių žaliavų tvarkymo vietas, kur jie turi būti sunaikinami ar perdribami aplinkai nekenksmingu būdu

- apie tai primins simbolis ⑥, kai reikės išmesti atitarnavusį prietaisą
- ! prieš išmesdami bateriją apvyniokite jos galus, kad netyčia nekiltų paviršinio nuotėkio srovė**



Безжична работна светилка

3157

УПАТСТВО

- Работната светилка е наменето за осветлување на суви површини внатре.
- Овој алат не е наменет за професионална употреба
- Внимателно прочитајте го упатството за работа пред употреба и зачувајте го за идни осврти ③

ТЕХНИЧКИ ПОДАТОЦИ ①

Димензии (должина x ширина x висина) 217 x 209 x 176 мм

ЕЛЕМЕНТИ НА АЛАТОТ ②

- A** Индикатор за нивото на батеријата
- B** Прекинувач за вклучување/исклучување
- C** Копче за заклучување
- D** Кука
- E** Прифат за стативот 1/4"

БЕЗБЕДНОСТ

ОПШТИ

- Внимателно ракувајте со работната светилка**
- Не го насочувајте светлосниот зрак кон лица или животни и не гледајте во светлото долго (немојте ни од далечина)**
- Не ја покривајте главата на светилката додена работната**

светилка работи (главата на светилката се загрева додека работи и може да предизвика изгореници кога ќе се акумулира топлина)

АНУМУЛАТОРСКА БАТЕРИЈА

- **Испорачаната батерија е делумно наполнета** (за да се обезбеди целосен капацитет на батеријата, целосно наполнете ја батеријата во полначот на батеријата пред да го употребите вашиот електричен алат за првпат)
- **Користете ги исклучиво следниве батерии и полначи со овој алат**
 - Батерија SKIL: BR1*31****
 - Полнач SKIL: CR1*31****
- Оштетената батерија не треба понатаму да се користи туку веднаш да се замени
- Не ја расклопувајте батеријата
- Никогаш не ги изложувајте на дожд алатот/батеријата
- Дозволена температура на околината (алатка/полнач/батерија):
 - при полнење 4...40°C
 - при работа -20...+50°C
 - при складирање -20...+50°C

ОБЈАСНУВАЊЕ НА СИМБОЛИТЕ ЗА АЛАТОТ/БАТЕРИЈАТА

- ③ Пред употреба прочитајте го прирачникот за употреба
- ④ Во допир со оган батериите ќе експлодираат, затоа не ги палете батериите од која било причина
- ⑤ Секогаш чувајте ги апаратот/полначот/батеријата во просторија на температура пониска од 50°C
- ⑥ Не се ослободувајте од електрични алати и батерии во домашниот отпад
- ⑦ Класа на изолација III
- ⑧ Не гледајте долго во светлосниот зрак

УПОТРЕБА

- Полнење на акумулаторска батерија
! прочитајте ги безбедносните предупредувања и упатствата дадени со полначот
- Вадење/инсталирање на батеријата ②

- Индикатор за нивото на батеријата ⑨
 - притиснете на индикаторот за нивото на батеријата A за да се прикаже тековното ниво на батеријата ⑨a
 - ! ако по притискање на копчето A ⑨b почне да трепка индикаторот за најниско ниво на батеријата, тогаш батеријата е празна**
 - ! кога ќе почне да трепка индикаторот за нивоата на батеријата 2 по притискање на копчето A ⑨c, батеријата не е во рамките на дозволеният опсег за работна температура**
- Заштита на батеријата
Алатот наеднаш се исклучува или не може да се вклучи, кога
 - **товарот е преголем** --> отстранете го товарот и почнете повторно
 - **температурата на батеријата не е во рамките на дозволеният опсег на работна температура од -20 до +50°C** --> 2 нивоата на индикаторот за ниво на батеријата почнуваат да трепкаат кога ќе го притиснете копчето A ⑨c; почекајте батеријата да се врати во рамките на дозволеният опсег на работна температура
 - **батеријата е скоро празна (заштита од целосно празнење)** --> на индикаторот за нивото на батеријата ќе се прикаже ниско ниво на батеријата или ќе трепка за ниско ниво на батеријата ⑨b кога ќе притиснете на копчето A; наполнете ја батеријата
 - ! не продолжувајте да притискате на прекинувачот за вклучување/исклучување откако алатот ќе се исклучи автоматски; батеријата ќе се оштети**
- Работа со алатот ⑩
 - притиснете го прекинувачот B еднаш за да го вклучите светлото во режим на висока осветленост
 - притиснете го прекинувачот B повторно за да изберете режим на ниска осветленост
 - притиснете го прекинувачот

В повторно за да исклучите 1 светло

- притиснете го прекинувачот В повторно за да ги исклучите двете светла

- Прилагодување на главата на светилката ⑪

- пуштете го кочето за заклучување С
- главата на светилката В се врти 170 степени
- рачно поместете ја главата во која било позиција
- затегнете го копчето за заклучување С за да ја задржите положбата

! не ја притискајте главата над 170 степени

- Прилагодување на горното светло ⑫

- горното светло се врти за 270 степени
- рачно поместете ја главата во која било позиција

! не ја притискајте главата над 270 степени

! светлата автоматски се исклучуваат кога горното светло е преклопено и затворено ⑫b

- Опции за монтирање
 - ослободете ја кука D од алатката за да ја закачите
 - користете статив за монтирање E за да ја поставите алатката на статив

ОДРЖУВАЊЕ/СЕРВИСИРАЊЕ

- Овој алат не е наменет за професионална употреба
- Изворот на светлина на оваа алатка не може да се замени (ако LED-светлото го достигне крајот на својот животен век, алатката мора да се фрли)
- Секогаш чувајте го алатот чист
! отстранете ја батеријата од алатот пред чистење
- Доколку алатот и покрај внимателното работење и контрола некогаш откаже, поправката мора да ја изврши некој овластен SKIL сервис за електрични алати
 - во случај на примедба, испратете го алатот **нерасклопен**, заедно

со сметкопотврдата, до вашиот продавач или најблискиот SKIL сервис (адресите се наведени на www.skil.com)

- Имајте предвид дека оштетувањето настанато заради преоптоварување или неправилно ракување со алатот ја отфрла гаранцијата (видете на www.skil.com или прашајте го продавачот за условите на гаранцијата на SKIL)

ЗАШТИТА НА ЖИВОТНАТА СРЕДИНА

- **Не се ослободувајте од електрични алати, батерии, уреди или амбалажа преку нивно фрлање во домашното ѓубре** (само за земјите на ЕУ)
 - според Европската Директива 2012/19/ЕС за ослободување од електрична и електронска опрема и нејзина имплементација во согласност со националните закони, електричните алати кои го достигнале крајот на својот животен век мора да бидат собрани посебно и да бидат вратени во соодветен објект за рециклирање
 - симболот ⑥ ќе ве потсетува на ова кога ќе дојде време алатот да го фрлите
- ! пред да се фрли акумулаторската батерија во отпад, заштитете ги нејзините полови**

AL

Ndriçues pune LED me 3157 bateri

HYRJE

- Llamba e punës është e projektuar për ndriçim në zona të thata në ambiente të brendshme
- Kjo vegël nuk është e projektuar për përdorim profesional
- Lexoni me kujdes këtë manual udhëzimesh para përdorimit dhe ruajeni për referencë në të ardhmen ③

TË DHËNAT TEKNIKE ①

Përmasat (gjatësi x gjerësi x lartësi) 217 x 209 x 176 mm

ELEMENTET E VEGËL ②

- A Treguesi i nivelit të baterisë
- B Çelësi i ndezjes/fikjes
- C Butoni i bllokimit
- D Grep
- E Montimi në trekëmbësh 1/4"

SIGURIA

TË PËRGJITHSHME

- Mbajeni me kujdes llambën e punës
- Mos e drejtoni rrezen e dritës drejt personave ose kafshëve dhe mos shikoni vetë drejtpërdrejt në rrezen e dritës (as nga distanca)
- Mos e mbulonni kokën e llambës kur përdorni llambën e punës (koka e llambës nxehet gjatë përdorimit dhe mund të shkaktojë djegie kur krijohet nxehtësi)

BATERIVE

- Bateria e dhënë është pjesërisht e karikuar (për të siguruar kapacitet të plotë të baterisë, karikojeni baterinë plotësisht në karikuesin e baterisë para se ta përdorni mjetin për herë të parë)
- Përdorni vetëm bateritë dhe karikuesit e mëposhtëm me këtë mjet
 - Bateria SKIL: BR1*31****
 - Karikues SKIL: CR1*31****
- Mos e përdorni baterinë nëse është e dëmtuar; ajo duhet të zëvendësohet menjëherë
- Mos e çmontoni baterinë
- Mos e ekspozoni mjetin/baterinë në shi
- Lejohet temperatura e ambientit (vegël/karikuesin/bateri):
 - kur karikoni 4...40°C
 - gjatë punës -20...+50°C
 - gjatë magazinimit -20...+50°C

SHPJEGIMI I SIMBOLEVE NË VEGËL/ BATERI

- ③ Lexoni manualin e udhëzimeve para përdorimit
- ④ Bateritë mund të shpërthejnë kur hidhen në zjarr, prandaj mos i digjni

bateritë për asnjë arsye

- ⑤ Ruajeni veglën/karikuesin/baterinë në vende ku temperatura nuk do të kalojë 50°C
- ⑥ Mos i hidhni veglat elektrike dhe bateritë së bashku me materialet e mbeturinave familjare
- ⑦ Kategoria e izolimit III
- ⑧ Mos shikoni drejtpërdrejt në rrezen e dritës

PËRDORIMI

- Karikimi i baterisë
 - ! lexoni paralajmërimet dhe udhëzimet e sigurisë të dhëna me karikuesin
- Heqja/instalimi i baterisë ②
- Treguesi i nivelit të baterisë ⑨
 - shtypni butonin tregues të nivelit të baterisë A për të treguar nivelin aktual të baterisë ⑨a
 - ! kur fillon të pulsojë niveli më i ulët i treguesit të baterisë pasi keni shtypur butonin A ⑨b, bateria është bosh
 - ! kur fillojnë të pulsojnë nivelet 2 të treguesit të baterisë pasi keni shtypur butonin A ⑨c, bateria nuk është brenda temperaturës së lejuar
- Mbrojtja e baterisë
 - Mjeti fiket papritur ose nuk ndizet kur
 - ngarkesa është shumë e lartë --> hiqeni ngarkesën dhe ndizeni përsëri
 - temperatura e baterisë nuk është brenda nivelit të lejuar të temperaturës nga -20 në +50°C --> 2 nivelet e treguesit të nivelit të baterisë fillojnë të pulsojnë kur shtypni butonin A ⑨c; prisni derisa bateria të jetë brenda temperaturës së lejuar
 - bateria është thujse bosh (për t'u mbrojtur nga dëmtimi për shkak të shkarkimit të thellë) --> niveli i ulët i baterisë ose pulsimi për shkak të nivelit të ulët të baterisë ⑨b tregohet në treguesin e nivelit të baterisë kur shtypni A; karikoni baterinë
 - ! mos vazhdoni të shtypni çelësin e ndezjes/fikjes pasi pajisja të fiket automatikisht; bateria mund të dëmtohet

- Funksionimi i veglës ⑩
 - shtypni çelësin B një herë për ta ndezur dritën në ndriçim të lartë
 - shtypni çelësin B përsëri për të zgjedhur ndriçimin e ulët
 - shtypni çelësin B përsëri për ta fikur 1 dritë
 - shtypni çelësin B përsëri për t'i fikur të dyja dritat
- Rregullimi i kokës së llambës ⑪
 - lironi butonin e bllokimit C
 - koka e llambës B lëviz 170 gradë
 - lëvizeni manualisht kokën në çfarëdo pozicioni
 - shtrëngoni butonin e bllokimit C për ta mbajtur në pozicion

! mos ushtroni forcë për ta lëvizur kokën më shumë se 170 gradë
- Rregullimi i dritës së sipërme ⑫
 - drita e sipërme rrotullohet me 270 gradë
 - lëvizeni manualisht kokën në çfarëdo pozicioni

! mos ushtroni forcë për ta lëvizur kokën më shumë se 270 gradë

! dritat fiken automatikisht kur drita e sipërme mbyllet me palosje ⑫b
- Opsionet e montimit
 - lironi grepin D nga vegla për ta varur
 - përdorni elementin e montimit të trekëmbëshit E për ta montuar veglën në një trekëmbësh

MIRËMBAJTJA / SHËRBIMI

- Kjo vegël nuk është e projektuar për përdorim profesional
- Burimi i dritës së këtij mjeti nuk mund të ndërrohet (nëse drita LED arrin në fund të jetës së saj, mjeti duhet të hidhet)
- Mbajeni gjithnjë mjetin të pastër

! hiqeni baterinë nga mjeti para se ta pastroni
- Nëse pajisja ka defekt pavarësisht kujdesit në prodhim dhe procedurat e provave, riparimi duhet të kryhet nga një qendër e shërbimit pas shitjes për veglat e punës të SKIL
 - dërgoni veglën **të çmontuar** së bashku me vërtetimin e blerjes të shitësi ose te qendra më e afërt e shërbimit e SKIL (adresat si dhe diagrami i shërbimit i veglës janë të paraqitura në www.skil.com)

- Kini parasysh se dëmtimet për shkak të mbingarkesës ose manovrimit të papërshtatshëm të veglës janë të përjashtuara nga garancia (për kushtet e garancisë së SKIL vizitoni www.skil.com ose pyetni shitësin tuaj)

MJEDISI

- **Mos i hidhni veglat elektrike, bateritë, aksesorët dhe paketimin së bashku me materialet e mbeturinave familjare** (vetëm për vendet e BE-së)
 - në respektim të Direktivës evropiane 2012/19/EC për pajisjet elektrike dhe elektronike si mbetje dhe zbatimin e saj në përputhje me ligjet kombëtare, pajisjet elektrike që kanë arritur në fund të jetëgjatësisë së tyre duhet të mblidhen të ndara dhe të kthehen në një objekt riciklimi në përputhje me mjedisin.
 - simboli ⑥ do t'ju kujtojë për këtë gjë kur të jetë nevojta për t'i hedhur

! para hedhjes mbroni terminalet e baterisë me ngjites të fortë për të parandaluar qarkun e shkurtër



A series of horizontal lines for writing, starting from the top line where the pencil is positioned and extending down to the bottom of the page.



A series of horizontal lines for writing, starting from the top line and extending down the page.

- ⑤ ابزار/شارژر را در مکانی نگهدارید که دمای آن از ۵۰ درجه سانتیگراد تجاوز نمی کند
- ① ابزارهای برقی، باتری ها، آنها را نباید همراه با زباله های عادی خانگی دور انداخت
- III العزل من الفتة ⑦
- ⑧ به نور چراغ خیره نشوید

استفاده

- شارژ کردن باتری
- ! هشدارها و دستورالعمل های ارائه شده همراه شارژر را مطالعه کنید
- برداشتن/قرار دادن باتری ②
- نشانگر شارژر باتری ⑨
- برای نمایش سطح کنونی باتری ⑨ a دکمه نشانگر شارژر باتری A را فشار دهید
- ! اگر با فشار دادن دکمه ⑨ A، b. نشانگر پایین ترین سطح باتری شروع به چشمک زدن می کند، باتری تخلیه شده است
- ! هنگامی که سطوح ۲ نشانگر باتری بعد از فشار دادن دکمه ⑨ A شروع به چشمک زدن می کند، باتری در محدوده دمای کاری مجاز نیست
- محافظت باتری
- ابزار در شرایط زیر ناگهان خاموش شده و یا روشن نمی شود
- بار وارده خیلی زیاد است <<- بار را برداشته و دوباره راه اندازی کنید
- دمای باتری در محدوده دمای کاری مجاز ۲۰- تا ۵۰+ درجه سانتیگراد نیست <<- ۲ سطوح نشانگر شارژر باتری در هنگام فشار دادن دکمه ⑨ A شروع به چشمک زدن می کنند؛ صبر کنید تا باتری به محدوده دمای کاری مجاز بازگردد
- باتری عملاً تخلیه شده است (برای محافظت در برابر تخلیه عمیق) <<- یک سطح باتری ضعیف یا سطح باتری ضعیف چشمک زن ⑨ b در صورت فشار دادن دکمه A روی نشانگر سطح باتری دیده خواهد شد؛ باتری را شارژ کنید
- ! بعد از خاموش شدن خودکار ابزار کلید روشن/خاموش را مرتب فشار ندهید؛ امکان دارد باتری آسیب ببیند
- کار کردن با ابزار ⑩
- برای روشن کردن چراغ در حالت روشنایی بالا کلید B را یک بار فشار دهید
- برای انتخاب حالت روشنایی پایین کلید B را دوباره فشار دهید
- برای خاموش کردن ۱ چراغ کلید B را دوباره فشار دهید
- برای خاموش کردن هر دو چراغ کلید B را دوباره فشار دهید
- تنظیم سر چراغ ⑪
- کلید گردان قفلی C را آزاد کنید
- سر چراغ B می تواند ۱۷۵ درجه بچرخد
- سر را بصورت دستی به موقعیت دخواه ببرید
- برای حفظ موقعیت، کلید گردان قفلی C را سفت کنید

- ! سعی نکنید با وارد کردن زور سر را بیش از ۷۱- درجه حرکت دهید
- تنظیم چراغ فوقانی ⑫
- چراغ فوقانی می تواند ۲۷۰ درجه بچرخد
- سر را بصورت دستی به موقعیت دخواه ببرید
- ! سعی نکنید با وارد کردن زور سر را بیش از ۷۲- درجه حرکت دهید
- ! هرگاه چراغ فوقانی را تا کرده و بیندید، چراغ ها بطور خودکار خاموش می شوند ⑫ b
- گزیننه های سوار کردن
- برای آویزان کردن ابزار قلاب D را آزاد کنید
- برای سوار کردن ابزار روی سه پایه از اتصال سه پایه E استفاده کنید

نگهداری / سرویس - خدمات

- این ابزار برای مصارف حرفه ای مناسب نیست
- منبع نور این ابزار قابل تعویض نمی باشد (اگر چراغ LED به پایان عمر کاری خود برسد، باید ابزار را دور بیاندازید)
- ابزار را همیشه تمیز نگهدارید
- ! پیش از تمیز کردن باید باتری را از ابزار جدا کنید
- اگر ابزار علیرغم تمام دقت و مراقبتی که در فرایندهای تولید و تست یکبار برده شده از کار افتاد، تعمیرات باید فقط در مراکز خدمات پس از فروش ابزارهای برقی SKIL انجام شود
- ابزار را بصورت پازنشده همراه با رسید خرید به فروشنده یا نزدیک ترین مرکز خدمات رسانی SKIL بفرستید (آدرسها به همراه نمودار نقشه های سرویس ابزار در www.skil.com موجود است)
- توجه داشته باشید که خرابی و خسارت ناشی از اضافه بار یا کار کردن نادرست با ابزار مشمول ضمانت نخواهد بود (برای آگاهی از شرایط ضمانت SKIL به نشانی www.skil.com مراجعه کرده یا از فروشنده خود سوال کنید)

محیط زیست

- ابزارهای برقی، باتری ها، لوازم و بسته بندی آنها را نباید همراه با زباله های عادی خانگی دور انداخت (فقط مخصوص کشورهای عضو اتحادیه اروپا)
- با توجه به مصوبه اروپایی ۲۰۱۲/۱۹/EC اروپا درباره لوازم برقی و الکترونیکی مستعمل و اجرای این مصوبه مطابق با قوانین کشوری، ابزارهای برقی که به پایان عمر مفید خود رسیده اند باید جداگانه جمع آوری شده و به یک مرکز بازیافت مناسب و سازگار با محیط زیست انتقال یابند
- نمادعلامت ① یادآور این مسئله در هنگام دور انداختن است
- ! قبل از دور انداختن باتری حتماً باید روی پایانه های باتری را با نوار چسب سنگین بپوشانید تا اتصال کوتاه نکند

یژراش LED راک غارغ

مقدمه

- چراغ کار برای روشن کردن فضا در محیط های داخل ساختمان و خشک می باشد
- این ابزار برای مصارف حرفه ای مناسب نیست
- لطفاً پیش از کار با دستگاه این دفترچه راهنما را با دقت مطالعه کرده و آنرا برای استفاده آتی نگه دارید (۳)

اطلاعات فنی (۱)

ابعاد (ارتفاع x عرض x طول) ۲۱۷ x ۲۰۹ x ۱۷۱ میلیمتر

اجزای ابزار (۱)

- A نشانگر شارژ باتری
- B کلید روشن/خاموش
- C کلید گردان قفل
- D قلاب
- E سوراخ سه پایه ۱/۴ اینچ

ایمنی

عمومی

- هنگام کار و دست زدن به چراغ کار خیلی دقت کنید
- نور چراغ را به سمت افراد یا حیوانات نگرفته و خودتان به نور چراغ خیره نشوید (حتی از فاصله دور)
- هنگام کار با چراغ کار نباید سر چراغ را بیوشانید (سر چراغ در طول کار داغ شده و وقتی گرمای زیاد شود می تواند باعث سوختگی گردد)

باتری ها

- شارژر باتری ارائه شده کامل نیست (برای تضمین کامل بودن ظرفیت باتری باید باتری را پیش از نخستین بار استفاده از ابزار الکتریکی بطور کامل در شارژر باتری شارژ کنید)
- تنها از باتری ها و شارژرهای زیر با این ابزار استفاده کنید
 - باتری SKIL: BR1 ۳۱۰۰۰۰۰۰
 - شارژر SKIL: CR1 ۳۱۰۰۰۰۰۰
- اگر باتری آسیب دیده است از آن استفاده نکنید: باید فوراً آنرا عوض کنید
- باتری را از هم باز نکنید
- ابزار/باتری نباید در معرض باران قرار داده شود
- دمای محیطی مجاز (ابزار/شارژر/باتری):
 - هنگام شارژ ۴۰ ... ۵۰ درجه سانتیگراد
 - هنگام کار ۲۰ ... ۵۰ درجه سانتیگراد
 - قرار دادن در محل نگهداری ۲۰ ... ۵۰ درجه سانتیگراد

شرح علائم و نمادهای ابزار/باتری

- (۲) پیش از کار حتماً دفترچه راهنما را مطالعه کنید
- (۴) اگر باتری در آتش انداخته شود امکان انفجار آن وجود دارد. بنابراین هرگز و به هیچ دلیلی باتری را نسوزانید

ضبط رأس المصباح (۱۱)

- حرر مقبض الفقل C
- يدور رأس المصباح B حول محوره ۱۷۵ درجه:
- حرك الرأس يدويًا إلى أي وضع:
- أحكم ربط مقبض الفقل C للحفاظ على الوضع
- ! لا تقم بتدوير الرأس قسراً لأكثر من ۰۷۱ درجه:

ضبط المصباح العلوي (۱۲)

- يدور المصباح العلوي حول محوره ۲۷۰ درجه
- حرك الرأس يدويًا إلى أي وضع:
- ! لا تقم بتدوير الرأس قسراً لأكثر من ۰۷۲ درجه:
- ! يتم إيقاف تشغيل المصباح تلقائياً عند طي المصباح العلوي لإغلاقه (b)

خيارات التركيب

- حرر الخنطاف D من الأداة لتعليقها
- استخدم تركيب الحامل الثلاثي E لتركيب الأداة على الحامل الثلاثي

الصيانة / الخدمة

- لم يتم تصميم هذه الأداة للاستخدام الاحترافي:
- لا يمكن استبدال مصدر الإضاءة في هذه الأداة (إذا وصل مصباح LED إلى نهاية عمر الخدمة الخاص به، فيجب التخلص من الأداة):
- حافظ على نظافة الأداة دائماً:
- ! أزل البطارية من الأداة قبل التنظيف
- إذا تعذر تشغيل الأداة على الرغم من الحذر الشديد في إجراءات التصنيع والاختبار، فيجب القيام بالإصلاحات بواسطة مركز خدمة ما بعد البيع لأدوات الطاقة التابع لشركة SKIL:
- قم بإرسال الأداة دون تفكيكها بالإضافة إلى إثبات الشراء إلى البائع أو أقرب محطة خدمة SKIL (العناوين بالإضافة إلى مخطط الخدمة متاحان على www.skil.com)
- كن على علم بأن التلف الناتج عن زيادة التحميل أو التعامل مع الأداة بطريقة خاطئة سيتم استثناءه من الضمان (المعرفة شروط ضمان SKIL انظر www.skil.com أو قم بسؤال بائع المعدات)

البيئة المحيطة

- لا تتخلص من الأدوات الكهربائية والبطاريات والملحقات ومواد التغليف مع النفايات المنزلية (لدول الاتحاد الأوروبي فقط):
- وفقاً للتوجيه الأوروبي ۲۰۱۲/۱۹/EC حول نفايات المعدات الكهربائية والإلكترونية وتطبيقه بالتوافق مع القانون المحلي، يجب جمع الأدوات الكهربائية منتهية الصلاحية بشكل منفصل وإرسالها إلى أحد منشآت إعادة التصنيع المتوافقة مع البيئة
- سيذكر الرمز (1) بهذا عند الحاجة إلى التخلص من أية أداة:
- ! قبل التخلص من البطارية، قم بحماية الأطراف بشرائط قوي لمنع حدوث دائرة قصيرة

مقدمة

- تم تصميم مصباح العمل للإضاءة في المناطق الداخلية الجافة
- لم يتم تصميم هذه الأداة للاستخدام الاحترافي:
- اقرأ دليل الإرشادات هذا بعناية قبل الاستخدام. واحتفظ به كمرجع في المستقبل ③

البيانات الفنية ①

الأبعاد (الطول × العرض × الارتفاع) ٢١٧ × ٢٠٩ × ١٧٦ مم

مكونات الأداة ②

- A مبدن مستوى البطارية
- B مفتاح التشغيل/إيقاف
- C مقبض القفل
- D الخنطاف
- E تركيب الحامل ثلاثي القوائم ٤/١ بوصة

أمان

معلومات عامة

- التعامل بحذر مع مصباح العمل
- عدم توجيه شعاع المصباح مباشرة إلى الأشخاص أو الحيوانات ولا خدق في شعاع المصباح بنفسك (ولا حتى من على مسافة)
- عدم تغطية رأس المصباح أثناء تشغيل مصباح العمل (ترتفع درجة حرارة رأس المصباح أثناء التشغيل وقد يتسبب في حدوث حروق عند تزايد ارتفاع درجة الحرارة بشكل كبير)

البطاريات

- البطارية المزودة مشحونة جزئياً (لضمان السعة الكاملة للبطارية، قم بشحن البطارية بالكامل في شاحن البطارية قبل استخدام الأداة الكهربائية لأول مرة)
- استخدم البطاريات والشواحن التي ترد مع هذه الأداة فقط

- بطارية ٣١*SKIL: BR
- شاحن ٣١*SKIL: CR
- لا تستخدم البطارية إذا تعرضت للتلوث؛ يجب استبدالها على الفور
- لا تقم بتفكيك البطارية
- لا تعرض الأداة/البطارية للأمطار
- درجة الحرارة المحيطة المسموح بها (الأداة/الشاحن/البطارية):
- عند الشحن ٤٠...٤٠° مئوية
- أثناء التشغيل ٢٠...٥٠° مئوية
- أثناء التخزين ٢٠...٥٠° مئوية

شرح الرموز الموجودة على الأداة/البطارية

- ③ قم بقراءة دليل الإرشادات قبل الاستخدام
- ④ قد تنفجر البطاريات عندما يتم التخلص منها بإشعال النار بها. لذا لا تقم بإحراقها لأي سبب من الأسباب
- ⑤ قم بتخزين الأداة/الشاحن/البطارية في أماكن لا تتجاوز درجة الحرارة فيها ٥٠ درجة مئوية؛
- ① لا تتخلص من الأدوات الكهربائية والبطاريات مع النفايات المنزلية
- ⑦ III كلاس عايق
- ⑧ لا خدق في شعاع الضوء

الاستخدام

- شحن البطارية
- ! اقرأ تحذيرات السلامة والتعليمات المرفقة بالشاحن
- فك/تركيب البطارية ②
- مبدن مستوى البطارية ⑨
- اضغط على زر مؤشر مستوى البطارية A عرض مستوى البطارية الحالي ⑨ a
- ! عندما يبدأ المستوى الأقل في مؤشر البطارية بالوميض بعد الضغط على الزر A ⑨ b, تكون البطارية فارغة
- ! عندما يبدأ ٢ من مستويات مؤشر البطارية بالوميض بعد الضغط على الزر A ⑨ c, لا تكون البطارية ضمن نطاق درجة حرارة التشغيل المسموح بها
- حماية البطارية
- يتم إيقاف تشغيل الأداة أو منع تشغيلها بصورة مفاجئة عندما
- يكون الحمل زائداً >> قم بإزالة الحمل وإعادة البدء
- لا تكون درجة حرارة البطارية ضمن نطاق درجة حرارة التشغيل المسموح بها من ٢٠° إلى ٥٠° درجة مئوية >> يبدأ ٢ من مستويات مؤشر مستوى البطارية بالوميض عند الضغط على الزر A ⑨ c؛ انتظر حتى تعود البطارية إلى نطاق درجة حرارة التشغيل المسموح بها
- البطارية شبه فارغة (لحمايتها ضد التفريغ التام للشحنة) >> يظهر انخفاض مستوى البطارية أو انخفاض مستوى البطارية الواضع ⑨ b من خلال مؤشر مستوى البطارية عند الضغط على زر A؛ اشحن البطارية
- ! لا تستمر في الضغط على مفتاح تشغيل/إيقاف تشغيل بعد إيقاف تشغيل الأداة تلقائياً. فربما تتسبب في إتلاف البطارية
- تشغيل الأداة ⑩
- اضغط على المفتاح B مرة واحدة لتشغيل المصباح في وضع السطوع العالي؛
- اضغط على المفتاح B مرة أخرى لتحديد وضع السطوع المنخفض؛
- اضغط على المفتاح B مرة أخرى لإيقاف تشغيل المصباح ١
- اضغط على المفتاح B مرة أخرى لإيقاف تشغيل كلا المصباحين

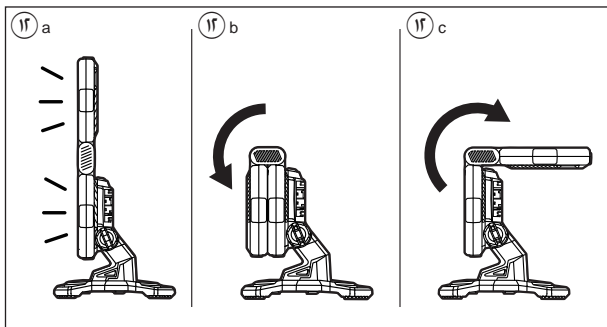
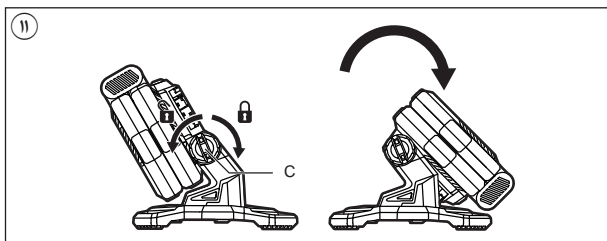
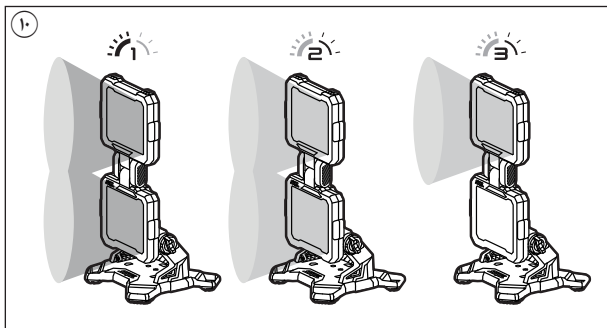

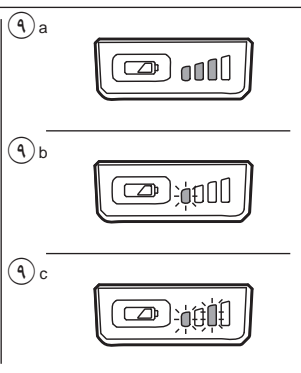
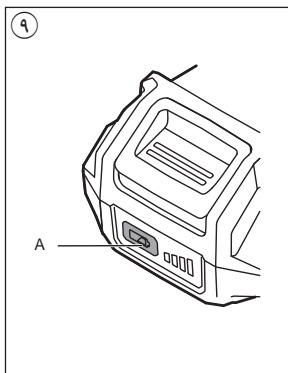
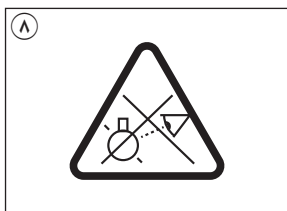
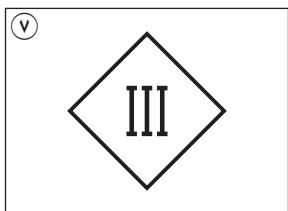
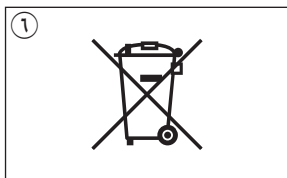
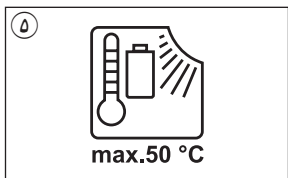
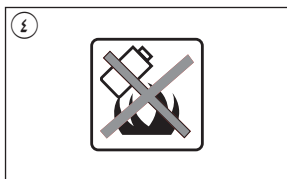

1 3157

20V Max
18
Volt

2,0 Ah
2,5 Ah

1,9 kg

4,0 Ah
5,0 Ah

2,1 kg

5000
Kelvin

1
1800
Lumen

2
900
Lumen

3
450
Lumen

2

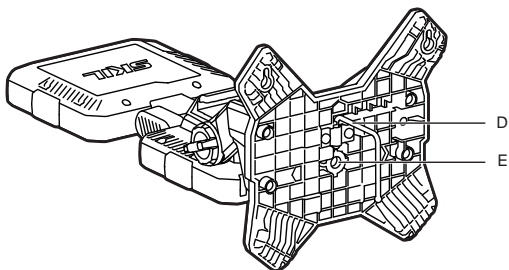
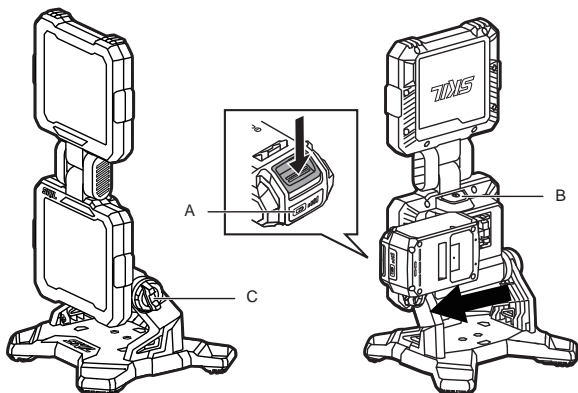

مصباح الضوء الغامر اللاسلكي

3157

SKIL®

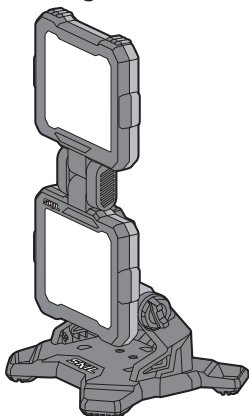

دليل الاستعمال

AR

راهنماي اصلي

FA

