

# SKIL®

## CORDLESS DUAL FUNCTION INFLATOR 3153 (VA1\*3153\*\*)



<b>GB</b>	ORIGINAL INSTRUCTIONS	5	<b>UA</b>	ОРИГІНАЛЬНА ІНСТРУКЦІЯ З ЕКСПЛУАТАЦІЇ	70
<b>F</b>	NOTICE ORIGINALE	8	<b>GR</b>	ΠΡΩΤΟΤΥΠΟ ΟΔΗΓΙΩΝ ΧΡΗΣΗΣ	75
<b>D</b>	ORIGINALBETRIEBSANLEITUNG	13	<b>RO</b>	INSTRUCȚIUNI DE FOLOSIRE ORIGINALE	80
<b>NL</b>	ORIGINELE GEBRUIKSAANWIJZING	17	<b>BG</b>	ОРИГИНАЛНО РЪКОВОДСТВО ЗА ЕКСПЛОАТАЦИЯ	84
<b>S</b>	BRUKSANVISNING I ORIGINAL	21	<b>SK</b>	PŔOVODNÝ NÁVOD NA POUŽITIE	89
<b>DK</b>	ORIGINAL BRUGSANVISNING	25	<b>HR</b>	ORIGINALNE UPUTE ZA RAD	93
<b>N</b>	ORIGINAL BRUKSANVISNING	28	<b>SRB</b>	ORIGINALNO UPUTSTVO ZA RAD	96
<b>FIN</b>	ALKUPERÄISET OHJEET	32	<b>SLO</b>	IZVIRNA NAVODILA	100
<b>E</b>	MANUAL ORIGINAL	36	<b>EST</b>	ALGUPÄRANE KASUTUSJUHEND	104
<b>P</b>	MANUAL ORIGINAL	40	<b>LV</b>	ORIĢINĀLĀ LIETOŠANAS PAMĀCĪBA	108
<b>I</b>	ISTRUZIONI ORIGINALI	44	<b>LT</b>	ORIGINALI INSTRUKCIJA	112
<b>H</b>	EREDETI HASZNÁLATI UTASÍTÁS	48	<b>MK</b>	ИЗБОРНО УПАТСТВО ЗА РАБОТА	116
<b>CZ</b>	PŔVODNÍM NÁVODEM K POUŽÍVÁNÍ	53	<b>AL</b>	UDHËZIMET ORIGJINALE	121
<b>TR</b>	ORİJİNAL İŞLETME TALİMATI	56	<b>AR</b>	دليل الاستعمال	132
<b>PL</b>	INSTRUKCJA ORYGINALNA	60	<b>FA</b>	راهنمای اصلی	130
<b>RU</b>	ПОДЛИННИК РУКОВОДСТВА ПО ЭКСПЛУАТАЦИИ	65			



# EAC



[www.skil.com](http://www.skil.com)



1 3153

20V Max  
18  
Volt



2.0 Ah  
2,5 Ah  
2,3 kg

4.0 Ah  
5,0 Ah  
2,5 kg

max  
11.0  
bar

800  
L/min

2

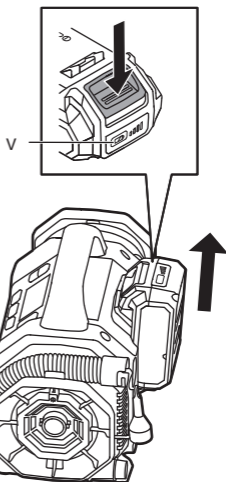
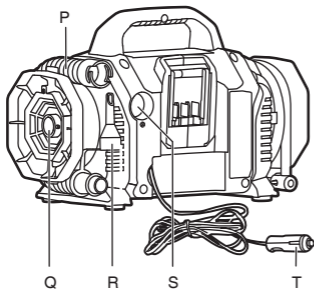
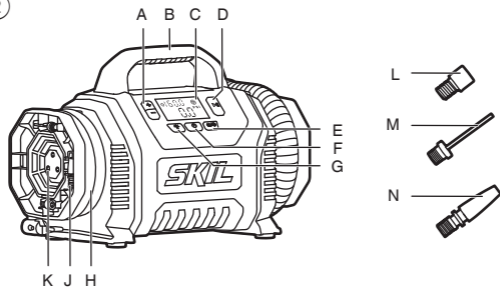

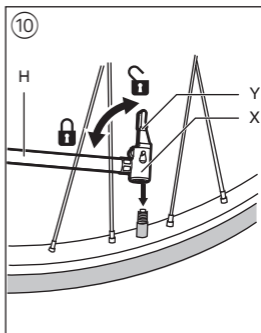
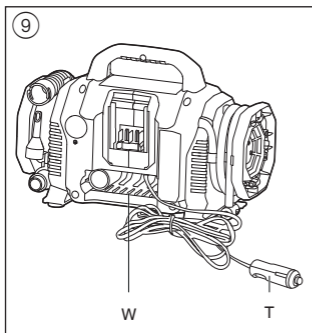
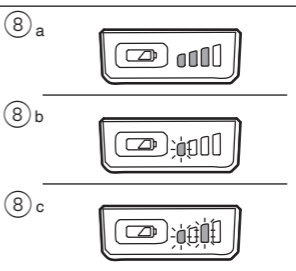
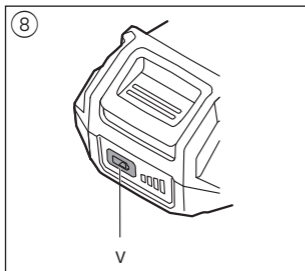
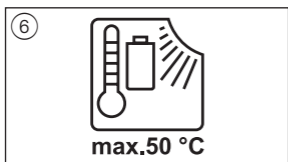
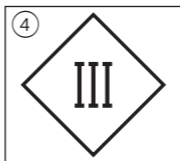
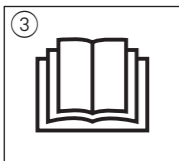

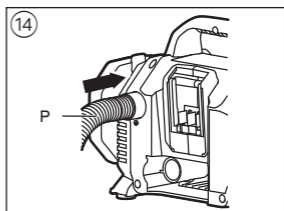
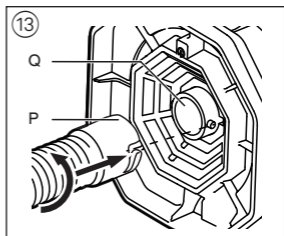
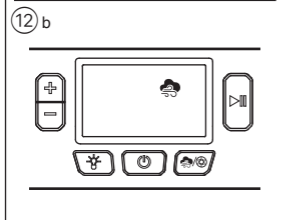
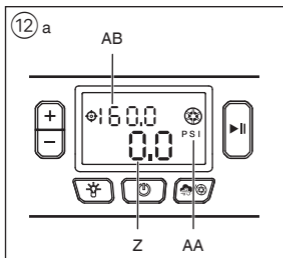
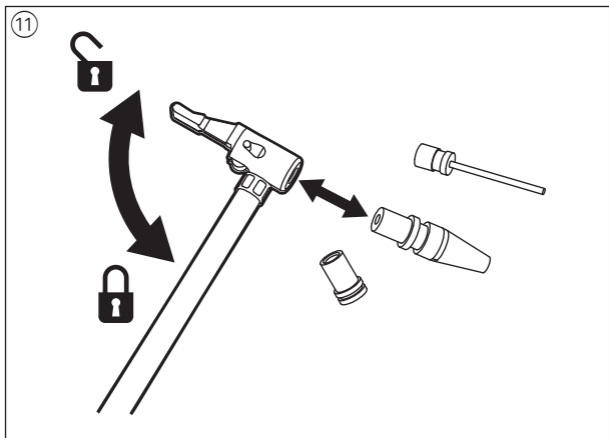

## Cordless dual function inflator 3153

### INTRODUCTION

- This tool is intended for inflating tires, balls and other small volume items which fit the air chuck directly, or by using the supplied adapters
- This tool is intended for inflating large volume items such as air beds, pools, boats, etc.
- This tool is not intended for professional use
- **Read this instruction manual carefully before use and save it for future reference** ③

### TECHNICAL DATA ①

### TOOL ELEMENTS ②

- A +/- buttons
- B Transport handle
- C LCD display
- D Start/pause button
- E Function button
- F On/off button
- G LED button
- H High pressure air hose
- J Adapter storage
- K LED light
- L Presta adapter
- M Sport adapter
- N Tapered adapter
- P High volume air hose
- Q Air outlet
- R Tapered adapter
- S Air inlet
- T Car socket adapter
- V Battery level indicator
- W Storage compartment
- X Air chuck
- Y Air chuck clamp
- Z Actual pressure
- AA Pressure unit
- AB Target pressure

### SAFETY

- **This tool can be**

**used by children aged 8 and above and by persons who have physical, sensory or mental limitations or a lack of experience or knowledge if a person responsible for their safety supervises them or has instructed them in the safe operation of the tool and they understand the associated dangers** (otherwise, there is a danger of operating errors and injuries)

- **Supervise children** (this will ensure that children do not play with the tool)
- **Cleaning and user maintenance of the tool shall not be made by children without supervision**

- **Do not operate power tools in explosive atmospheres, such as in the presence of flammable liquids, gases or dust.** Power tools create sparks which may ignite the dust or fumes.
- **Do not expose power tools to rain or wet conditions.** Water entering a power tool will increase the risk of electric shock.
- Store the tool **indoors** in a dry and locked-up place, out of reach of children
- Do not use tool when damaged; take it to one of the officially registered SKIL Service Stations for a safety check
- **Have your power tool serviced by a qualified repair person using only identical replacement parts.** This will ensure that the safety of the power tool is maintained.
- Provide for good ventilation at the working place
- **Make sure that the hose is free of obstructions or snags.** Entangled or snarled hoses may become damaged
- Never leave an inflator unattended with the air hose attached
- Do not continue to use an inflator or hose that leaks air or does not function properly
- Do not attempt to pull or carry the inflator by the hoses

## BATTERIES

- **The battery supplied is partially charged** (to ensure full capacity of the battery, completely charge the battery in the battery charger before using your power tool for the first time)
- **Recharge only with the charger specified by the manufacturer.** A charger that is suitable for one type of battery pack may create a risk of fire when used with another battery pack.
- **Use power tools only with specifically designated battery packs.** Use of any other battery packs may create a risk of injury and fire.
- **Only use the following batteries and chargers with this tool**
  - SKIL battery: BR1\*31\*\*\*\*
  - SKIL charger: CR1\*31\*\*\*\*
- **When battery pack is not in use, keep it away from other metal objects like paper clips, coins, keys, nails, screws, or other small**

**metal objects that can make a connection from one terminal to another.** Shorting the battery terminals together may cause burns or a fire.

- **Under abusive conditions, liquid may be ejected from the battery; avoid contact. If contact accidentally occurs, flush with water. If liquid contacts eyes, additionally seek medical help.** Liquid ejected from the battery may cause irritation or burns.
- **Do not use a battery pack or tool that is damaged or modified.** Damaged or modified batteries may exhibit unpredictable behaviour resulting in fire, explosion or risk of injury.
- **Do not expose a battery pack or tool to fire or excessive temperature.** Exposure to fire or temperature above 130°C may cause explosion.
- **Follow all charging instructions and do not charge the battery pack or tool outside the temperature range specified in the instructions.** Charging improperly or at temperatures outside the specified range may damage the battery and increase the risk of fire.
- Permitted ambient temperature (tool/charger/battery):
  - when charging 4...40°C
  - during operation -20...+50°C
  - during storage -20...+50°C
- **Never service damaged battery packs.** Service of battery packs should only be performed by the manufacturer or authorized service providers.

## EXPLANATION OF SYMBOLS ON TOOL/BATTERY

- ③ Read the instruction manual before use
- ④ Insulation class III
- ⑤ Batteries may explode when disposed of in fire, so do not burn battery for any reason
- ⑥ Store tool/charger/battery in locations where temperature will not exceed 50°C
- ⑦ Do not dispose of electric tools and batteries together with household waste material

## USE

- Charging battery
  - ! **read the safety warnings and instructions provided with the charger**
- Removing/installing the battery ②
- Battery level indicator ⑧
  - press the battery level indicator button V to show the current battery level ⑧a
  - ! **when the lowest level of the battery indicator starts flashing after pressing button V ⑧b, the battery is empty**
  - ! **when 2 levels of the battery indicator start flashing after pressing button V ⑧c, the battery is not within the allowable operating temperature range**
- Battery protection

The tool is suddenly being switched off or prevented from being switched on, when

  - **the load is too high** --> remove load and restart
  - **the battery temperature is not within the allowable operating temperature range of -20 to +50°C** --> 2 levels of the battery level indicator start flashing when pressing button V ⑧c; wait until battery has returned within the allowable operating temperature range
  - **the battery is nearly empty (to protect against deep discharge)** --> a low battery level or flashing low battery level ⑧b is shown by the battery level indicator when pressing button V; charge battery

! **do not continue to press the on/off switch after the tool is switched off automatically; battery may be damaged**
- Car socket connection ⑨
  - as alternative to a battery pack, the car socket can be used as power supply
  - remove the car socket adapter T from the storage compartment W
  - connect adapter T to the car socket
- On/off ②
  - press button F

- LCD display C will show pressure information
- by pressing the function button E you can switch between high pressure (default) and high volume function
- press LED button G to turn the work light on/off
- press button F again to turn off

! **after approx. 5 minutes of inactivity the tool will automatically turn off**

## HIGH PRESSURE FUNCTION

- Connecting the air hose ⑩
  - unlock the air chuck clamp Y
  - place the air chuck X on valve stem
  - ! **for Presta and Dunlop valves screw the adapter L on the valve stem before placing the air chuck**
  - push the air chuck down so that the threaded section of the valve stem is inside the air chuck
  - lock the air chuck clamp Y
- Removing/installing adapters ⑪
  - unlock the air chuck clamp Y
  - push the adapter into the air chuck X until it stops
  - lock the air chuck clamp Y
- Set target pressure ⑫
  - ! **make sure that the high pressure function is selected ⑫a**
  - target pressure AB can be increased and decreased with + and - buttons A to the desired value (between 0.2 and 11.0 bar)
  - to change the pressure unit AA press + and - buttons together
  - ! **to avoid over inflation, read the instruction provided with the items to be inflated and never exceed recommended pressures**
- Inflating
  - to start inflating, press button D
  - the actual pressure Z is shown
  - ! **when the actual pressure is higher than the target pressure, the tool will not start inflating**
  - to pause or stop inflating, press button D again
  - the tool stops when the target pressure is reached
  - ! **allow the tool to cool down for 5 minutes after each 15 minutes of continuous use**

## HIGH VOLUME FUNCTION

- Inflating
  - connect the high volume air hose P to the air outlet <sup>13</sup>
  - connect the other end of the hose to the item to be inflated directly or with the adapter R
  - ! **make sure that the high volume function is selected** <sup>12b</sup>
  - to start inflating, press button D
  - to pause or stop inflating, press button D again
  - ! **the tool does not stop automatically when high volume function is chosen**
  - ! **allow the tool to cool down for 5 minutes after each 15 minutes of continuous use**
- Deflating
  - for deflating, follow the instruction above, but connect the high volume air hose to the air intake <sup>14</sup>

## MAINTENANCE / SERVICE

- This tool is not intended for professional use
- Clean the tool with a dry, soft cloth (do not use cleaning agents or solvents)  
! **remove battery from tool before cleaning**
- If the tool should fail despite the care taken in manufacturing and testing procedures, repair should be carried out by an after-sales service centre for SKIL power tools
  - send the tool **undismantled** together with proof of purchase to your dealer or the nearest SKIL service station (addresses as well as the service diagram of the tool are listed on [www.skil.com](http://www.skil.com))
- Be aware that damage due to overload or improper handling of the tool will be excluded from the warranty (for the SKIL warranty conditions see [www.skil.com](http://www.skil.com) or ask your dealer)

## ENVIRONMENT

- **Do not dispose of electric tools, batteries, accessories and packaging together with household waste material** (only for EU countries)
  - in observance of European Directive

2012/19/EC on waste of electric and electronic equipment and its implementation in accordance with national law, electric tools that have reached the end of their life must be collected separately and returned to an environmentally compatible recycling facility

- symbol <sup>7</sup> will remind you of this when the need for disposing occurs
- ! **prior to disposal protect battery terminals with heavy tape to prevent short-circuit**

F

## Gonfleur sans fil à double fonction 3153

### INTRODUCTION

- Cet outil est destiné à gonfler pneus, ballons et autres objets de petit volume adaptables sur l'embout de gonflage directement ou en utilisant un des adaptateurs fournis.
- Il n'est pas conçu pour gonfler des objets de grand volume tels que matelas gonflables, piscines, bateaux etc.
- Cet outil n'est pas conçu pour un usage professionnel
- **Lisez attentivement ce manuel d'instruction avant d'utiliser l'outil et conservez-le pour pouvoir vous y référer ultérieurement** <sup>3</sup>

### CARACTERISTIQUES TECHNIQUES <sup>1</sup>

### ELEMENTS DE L'OUTIL <sup>2</sup>

- A Boutons +/-
- B Poignée de transport
- C Écran à cristaux liquides
- D Bouton démarrage/pause
- E Bouton de fonction
- F Bouton marche/arrêt
- G Bouton LED
- H Tuyau d'air haute pression
- J Rangement des adaptateurs
- K Voyant LED
- L Adaptateur Presta
- M Adaptateur sport



N Adaptateur conique  
P Tuyau d'air à volume élevé  
Q Sortie d'air  
R Adaptateur conique  
S Entrée d'air  
T Adaptateur voiture  
V Indicateur de niveau de charge de la batterie  
W Compartiment de rangement  
X Mandrin pneumatique  
Y Fixation de l'embout gonfleur  
Z Pression en cours  
AA Unité de compression  
AB Pression demandée

## SECURITE

- **Cet outil peut être utilisé par les enfants (âgés d'au moins 8 ans) et par les personnes souffrant d'un handicap physique, sensoriel ou mental ou manquant d'expérience ou de connaissances, lorsque ceux-ci sont sous la surveillance d'une personne responsable de leur sécurité ou après avoir reçu des instructions sur la façon d'utiliser l'outil**

**en toute sécurité et après avoir bien compris les dangers inhérents à son utilisation** (sinon, il existe un risque de blessures et d'utilisation inappropriée)

- **Ne laissez pas les enfants sans surveillance** (veillez à ce que les enfants ne jouent pas avec l'outil)
- **Les enfants ne doivent pas nettoyer l'outil ou effectuer des travaux d'entretien sans surveillance**
- **N'utilisez pas l'outil électrique dans un environnement présentant des risques d'explosion et où se trouvent des liquides, des gaz ou poussières inflammables.** Les outils électriques génèrent des étincelles risquant d'enflammer les poussières ou les vapeurs.
- **N'exposez pas l'outil électrique à la pluie ou à l'humidité.** La pénétration d'eau dans un outil électrique augmente le risque d'un choc électrique.
- Rangez l'outil à l'intérieur dans un endroit sec et fermer à clé, hors de la portée des enfants
- N'utilisez jamais un outil endommagé; confiez-le à une des stations-service agréées SKIL, qui effectuera un contrôle de sécurité

- **Ne faites réparer votre outil électrique que par un personnel qualifié et seulement avec des pièces de rechange d'origine.** Ceci permet d'assurer la sécurité de l'outil électrique.
- Assurez une bonne ventilation sur le lieu de travail
- **Assurez-vous que le flexible est exempt d'obstructions ou coudes.** Les flexibles emmêlés ou enchevêtrés risquent d'être endommagés.
- Ne laissez jamais un gonfleur fonctionner avec le flexible fixé sans surveillance.
- Ne continuez pas à utiliser un gonfleur ou un flexible qui fuit ou ne fonctionne pas correctement.
- N'essayez pas de tirer ou soulever le gonfleur par les flexibles.

## BATTERIES

- **La batterie fournie est partiellement chargée** (pour garantir la capacité totale de la batterie, chargez intégralement la batterie dans le chargeur de batterie avant d'utiliser l'outil à moteur pour la première fois)
- **Ne chargez les accumulateurs que dans des chargeurs recommandés par le fabricant.** Un chargeur approprié à un type spécifique d'accumulateur peut engendrer un risque d'incendie lorsqu'il est utilisé avec d'autres accumulateurs.
- **Dans les outils électriques, n'utilisez que les accumulateurs spécialement prévus pour celui-ci.** L'utilisation de tout autre accumulateur peut entraîner des blessures et des risques d'incendie.
- **Utilisez uniquement les batteries et les chargeurs suivants avec l'outil**
  - Batterie SKIL : BR1\*31\*\*\*\*
  - Chargeur SKIL : CR1\*31\*\*\*\*
- **Tenez l'accumulateur non-utilisé à l'écart de toutes sortes d'objets métalliques tels qu'agrafes, pièces de monnaie, clés, clous, vis ou autres, étant donné qu'un pontage peut provoquer un court-circuit.** Un court-circuit entre les contacts d'accu peut provoquer des brûlures ou un incendie.
- **En cas d'utilisation abusive, du liquide peut sortir de l'accumulateur. Évitez tout**

**contact avec ce liquide.** En cas de contact par mégarde, rincez soigneusement avec de l'eau. **Au cas où le liquide rentrerait dans les yeux, consultez en plus un médecin.** Le liquide qui sort de l'accumulateur peut entraîner des irritations de la peau ou causer des brûlures.

- **Ne pas utiliser un bloc de batteries ou un outil fonctionnant sur batteries qui a été endommagé ou modifié.** Les batteries endommagées ou modifiées peuvent avoir un comportement imprévisible provoquant un feu, une explosion ou un risque de blessure.
- **Ne pas exposer un bloc de batteries ou un outil fonctionnant sur batteries au feu ou à une température excessive.** Une exposition au feu ou à une température supérieure à 130°C peut provoquer une explosion.
- **Suivre toutes les instructions de charge et ne pas charger le bloc de batteries ou l'outil fonctionnant sur batteries hors de la plage de températures spécifiée dans les instructions.** Un chargement incorrect ou à des températures hors de la plage spécifiée de températures peut endommager la batterie et augmenter le risque de feu.
- Plage de températures autorisées (outil/chargeur/batterie):
  - pendant la charge 4...40°C
  - pendant le fonctionnement -20...+50°C
  - pour le stockage -20...+50°C
- **Ne jamais effectuer d'opération d'entretien sur des blocs de batteries endommagés.** Il convient que l'entretien des blocs de batteries ne soit effectué que par le fabricant ou les fournisseurs de service autorisés.

## EXPLICATION DES SYMBOLES SUR L'OUTIL/LA BATTERIE

- ③ Veuillez lire le mode d'emploi avant d'utiliser l'outil
- ④ Classe d'isolation III
- ⑤ La batterie explosera si elle est jetée au feu - ne la brûlez en aucun cas
- ⑥ Rangez l'outil/le chargeur/la batterie dans des endroits où la température n'excède pas 50°C

- ⑦ Ne jetez pas les outils électriques et les piles dans les ordures ménagères

## UTILISATION

- Chargement de la batterie  
**! lisez les avertissements de sécurité et les instructions fournis avec le chargeur**
- Retirer/installer la batterie ②
- Indicateur de niveau de charge de la batterie ⑧
  - appuyez sur le bouton indicateur de niveau de charge de la batterie V pour afficher le niveau de charge actuel de la batterie ⑧a
  - ! si le niveau le plus bas de l'indicateur de la batterie commence à clignoter après avoir appuyé sur le bouton V ⑧b, la batterie est déchargée**
  - ! si 2 les niveaux de l'indicateur de la batterie commencent à clignoter après avoir appuyé sur le bouton V ⑧c, la batterie n'est pas située dans la plage de températures de fonctionnement autorisée**
- Protection de la batterie  
L'outil est soudainement mis hors tension ou la mise sous tension est empêchée lorsque
  - **la charge est trop élevée -->** retirez la charge et recommencez
  - **la température n'est pas située dans la plage de températures de fonctionnement autorisée de -20 à +50°C -->** 2 les niveaux de l'indicateur de niveau de charge de la batterie commencent à clignoter lorsque vous appuyez sur le bouton V ⑧c; attendez que la batterie soit revenue dans la plage de températures de fonctionnement autorisée
  - **la batterie est presque déchargée (pour empêcher qu'elle ne se décharge complètement) -->** un niveau de batterie faible ou un niveau de batterie clignotant ⑧b apparaît sur l'indicateur de charge de la batterie lorsque vous appuyez sur le bouton V; chargez la batterie**! ne continuez pas à appuyer sur la commande marche/arrêt après**

**l'arrêt automatique de l'outil; cela pourrait endommager la batterie**

- Branchement de l'adaptateur voiture ⑨
    - La prise de voiture peut être utilisée comme alimentation électrique à la place d'une batterie
    - Retirez l'adaptateur voiture T de son compartiment de rangement W
    - Connectez l'adaptateur T à la prise de la voiture
  - Marche/arrêt ②
    - Appuyez sur le bouton F
    - L'écran LCD C va afficher la pression
    - En appuyant sur le bouton de fonction E, vous pouvez passer de la fonction haute pression (par défaut) à la fonction volume élevé
    - Appuyez sur le bouton LED G pour allumer/éteindre la lampe de travail
    - Appuyez une nouvelle fois sur le bouton F pour l'arrêter
    - ! Au bout d'env. 5 minutes d'inactivité, l'outil va automatiquement s'arrêter**
- ### FONCTION HAUTE PRESSION
- Connexion du flexible d'air ⑩
    - Désserrez la fixation de l'embout gonfleur Y
    - Placez l'embout gonfleur X sur la tige de la valve
    - ! Pour les valves Presta et Dunlop, vissez l'adaptateur L sur la tige de la valve avant de mettre l'embout gonfleur en place**
    - Poussez l'embout gonfleur de sorte que la section fileté de la tige de la vanne pénètre dans l'embout gonfleur
    - Serrez la fixation de l'embout gonfleur Y
  - Dépose/installation des adaptateurs ⑪
    - Désserrez la fixation de l'embout gonfleur Y
    - Poussez l'adaptateur dans l'embout gonfleur X jusqu'en butée
    - Serrez la fixation de l'embout gonfleur Y
  - Déterminez la pression que vous souhaitez obtenir ⑫
    - ! Assurez-vous que la fonction haute pression est sélectionnée ⑫a**

- La pression souhaitée AB peut être augmentée ou réduite avec les boutons + et - A jusqu'à la valeur souhaitée (entre 0,2 et 11,0 bars)
- Pour modifier l'unité de pression AA, appuyez simultanément sur les boutons + et -.

**! Pour éviter tout surgonflage, lisez les instructions fournies avec l'objet que vous devez gonfler et ne dépassez jamais les pressions recommandées.**

- Gonflage
  - Pour commencer à gonfler, appuyez sur le bouton D
  - La pression courante Z s'affiche
  - ! Si la pression réelle est plus élevée que la pression souhaitée, l'outil ne va pas se mettre en marche.**
  - Pour interrompre ou arrêter le gonflage, appuyez à nouveau sur le bouton D.
  - L'outil s'arrête lorsque la pression souhaitée est atteinte.
  - ! Laissez l'outil refroidir pendant 5 minutes après chaque 15 minutes d'utilisation continue**

#### FUNCTION VOLUME ÉLEVÉ

- Gonflage
  - Connectez le tuyau d'air à volume élevé P sur la sortie d'air ⑬
  - Connectez l'autre extrémité du tuyau à l'élément qui doit être gonflé, directement ou avec l'adaptateur R
  - ! Assurez-vous que la fonction volume élevé est sélectionnée ⑫b**
  - Pour commencer à gonfler, appuyez sur le bouton D
  - Pour interrompre ou arrêter le gonflage, appuyez à nouveau sur le bouton D.
  - ! L'outil ne s'arrête pas automatiquement lorsque la fonction volume élevé est choisie**
  - ! Laissez l'outil refroidir pendant 5 minutes après chaque 15 minutes d'utilisation continue**

- Dégonflage
  - Pour dégonfler, suivez les instructions ci-dessous mais connectez le tuyau d'air à volume élevé sur l'entrée d'air ⑭

## ENTRETIEN / SERVICE

### APRES-VENTE

- Cet outil n'est pas conçu pour un usage professionnel
- Pour nettoyer l'outil, utilisez un chiffon sec et doux (n'utilisez jamais de produit de nettoyage ou de solvant)
  - ! retirez la batterie de l'outil avant de procéder au nettoyage**
- Si, malgré tous les soins apportés à la fabrication et au contrôle de l'outil, celui-ci devait avoir un défaut, la réparation ne doit être confiée qu'à une station de service après-vente agréée pour outillage SKIL
  - retournez l'outil **non démonté** avec votre preuve d'achat au revendeur ou au centre de service après-vente SKIL le plus proche (les adresses ainsi que la vue éclatée de l'outil figurent sur [www.skil.com](http://www.skil.com))
- Veuillez noter que tout dégât causé par une surcharge ou une mauvaise utilisation de l'outil ne sera pas couvert par la garantie (pour connaître les conditions de la garantie SKIL, surfez sur [www.skil.com](http://www.skil.com) ou adressez-vous à votre revendeur)

### ENVIRONNEMENT

- **Ne jetez pas les outils électriques, les piles, les accessoires et l'emballage dans les ordures ménagères** (pour les pays européens uniquement)
  - conformément à la directive européenne 2012/19/EG relative aux déchets d'équipements électriques ou électroniques, et à sa transposition dans la législation nationale, les outils électriques usés doivent être collectés séparément et faire l'objet d'un recyclage respectueux de l'environnement
  - le symbole ⑦ vous le rappellera au moment de la mise au rebut de l'outil
  - ! avant d'envoyer les batteries au recyclage, pour éviter un éventuel court-circuit, il convient de revêtir les bornes d'un épais ruban adhésif isolant**

**D**

## Kabellose Dual-Funktion- Aufblasvorrichtung 3153

### EINLEITUNG

- Dieses Gerät eignet sich zum Aufpumpen von Reifen, Bällen und anderen kleinen Gegenständen, in die das Pumpenventil oder ein passender Adapter passt
- Mit diesem Gerät können großvolumige Gegenstände wie Luftmatratzen, Schwimmbecken, Boote usw. aufgeblasen werden.
- Dieses Werkzeug eignet sich nicht für den professionellen Einsatz
- **Bitte diese Bedienungsanleitung sorgfältig durchlesen und aufbewahren** ③

### TECHNISCHE DATEN ①

### WERKZEUGKOMPONENTEN ②

- A Schaltflächen +/-
- B Transportgriff
- C LCD-Display
- D Schaltfläche Start/Pause
- E Funktionstaste
- F Ein/Aus-Taste
- G LED-Taste
- H Druckluftschlauch
- J Adapterspeicher
- K LED-Lampe
- L Presta-Adapter
- M Sport-Adapter
- N Taper-Adapter
- P Hochvolumiger Luftschlauch
- Q Luftauslass
- R Taper-Adapter
- S Lufteinlass
- T KFZ-Zigarettenanzünderadapter
- V Akkuladeanzeige
- W Staufach
- X Luftdruckfutter

Y Luftdruckfutterklemme

Z Istdruck

AA Druckeinheit

AB Solldruck

### SICHERHEIT

- **Dieses Werkzeug kann von Kindern ab 8 Jahren und Personen mit eingeschränkten physischen, sensorischen oder geistigen Fähigkeiten oder mangelnder Erfahrung und Wissen benutzt werden, wenn sie durch eine für ihre Sicherheit verantwortliche Person beaufsichtigt werden oder von dieser im sicheren Umgang mit dem Werkzeug eingewiesen worden sind und die damit verbundenen Gefahren verstehen**

(andernfalls besteht die Gefahr von Fehlbedienung und Verletzungen)

- **Beaufsichtigen Sie Kinder** (damit wird sichergestellt, dass Kinder nicht mit dem Werkzeug spielen)
- **Die Reinigung und Wartung des Werkzeuges durch Kinder darf nicht ohne Aufsicht erfolgen**
- **Arbeiten Sie mit dem Elektrowerkzeug nicht in explosionsgefährdeter Umgebung, in der sich brennbare Flüssigkeiten, Gase oder Stäube befinden.** Elektrowerkzeuge erzeugen Funken, die den Staub oder die Dämpfe entzünden können.
- **Halten Sie das Elektrowerkzeug von Regen oder Nässe fern.** Das Eindringen von Wasser in ein Elektrogerät erhöht das Risiko eines elektrischen Schlages.
- Das Werkzeug **drinnen** an trockener und abgesperrter Stelle, für Kinder unzugänglich, lagern
- Beschädigte Geräte nicht in Betrieb nehmen; bringen Sie das Gerät zwecks Überprüfung stets zu einer unserer offiziellen SKIL-Vertragswerkstätten
- **Lassen Sie Ihr Elektrowerkzeug nur von qualifiziertem Fachpersonal und nur mit Original-Ersatzteilen reparieren.** Damit wird sichergestellt, dass die Sicherheit des Elektrowerkzeuges erhalten bleibt.
- Sorgen Sie für eine gute Belüftung des Arbeitsplatzes

- **Achten Sie darauf, dass der Schlauch frei von Hindernissen oder Stolpersteinen ist.** Verwickelte oder verwirrte Schläuche können beschädigt werden
- Den Gasgenerator mit angeschlossenem Luftschlauch nie unbeaufsichtigt zurücklassen
- Keinen Gasgenerator oder einen Schlauch verwenden, der Luft verliert oder der nicht richtig funktioniert
- Den Gasgenerator nicht an den Schläuchen ziehen oder tragen

#### **BATTERIEN**

- **Der mitgelieferte Akku ist teilweise geladen** (um die volle Kapazität des Akkus nutzen zu können, laden Sie den Akku im Ladegerät vollständig auf, bevor Sie das Elektrowerkzeug zum ersten Mal verwenden)
- **Laden Sie die Akkus nur in Ladegeräten auf, die vom Hersteller empfohlen werden.** Für ein Ladegerät, das für eine bestimmte Art von Akkus geeignet ist, besteht Brandgefahr, wenn es mit anderen Akkus verwendet wird.
- **Verwenden Sie nur die dafür vorgesehenen Akkus in den Elektrowerkzeugen.** Der Gebrauch von anderen Akkus kann zu Verletzungen und Brandgefahr führen.
- **Nur die mit diesem Werkzeug mitgelieferten Batterien und Ladegeräte verwenden**
  - SKIL-Batterie: BR1\*31\*\*\*\*
  - SKIL-Ladegerät: CR1\*31\*\*\*\*
- **Halten Sie den nicht benutzten Akku fern von Büroklammern, Münzen, Schlüsseln, Nägeln, Schrauben oder anderen kleinen Metallgegenständen, die eine Überbrückung der Kontakte verursachen könnten.** Ein Kurzschluss zwischen den Akkukontakten kann Verbrennungen oder Feuer zur Folge haben.
- **Bei falscher Anwendung kann Flüssigkeit aus dem Akku austreten. Vermeiden Sie den Kontakt damit. Bei zufälligem Kontakt mit Wasser abspülen. Wenn die Flüssigkeit in die Augen kommt, nehmen Sie zusätzlich ärztliche Hilfe in Anspruch.** Austretende Akkufflüssigkeit kann zu

Hautreizungen oder Verbrennungen führen.

- **Benutzen Sie keinen beschädigten oder veränderten Akku.**  
Beschädigte oder veränderte Akkus können sich unvorhersehbar verhalten und zu Feuer, Explosion oder Verletzungsgefahr führen.
- **Setzen Sie einen Akku keinem Feuer oder zu hohen Temperaturen aus.** Feuer oder Temperaturen über 130°C können eine Explosion hervorrufen.
- **Befolgen Sie alle Anweisungen zum Laden und laden Sie den Akku oder das Akkuwerkzeug niemals außerhalb des in der Betriebsanleitung angegebenen Temperaturbereichs.** Falsches Laden oder Laden außerhalb des zugelassenen Temperaturbereichs kann den Akku zerstören und die Brandgefahr erhöhen.
- Erlaubte Umgebungstemperatur (Werkzeug/Ladegerät/Batterie):
  - beim Laden 4...40°C
  - beim Betrieb -20...+50°C
  - bei Lagerung -20...+50°
- **Warten Sie niemals beschädigte Akkus.** Sämtliche Wartung von Akkus sollte nur durch den Hersteller oder bevollmächtigte Kundendienststellen erfolgen.

## ERKLÄRUNG DER SYMBOLE AUF DEM WERKZEUG/AKKU

- ③ Die Bedienungsanleitung vor dem Gebrauch lesen
- ④ Isolierungsklasse III
- ⑤ Batterien werden bei Kontakt mit Feuer explodieren, die Batterien daher niemals verbrennen
- ⑥ Bewahren Sie das Werkzeug/Ladegerät/Batterie stets bei Raumtemperaturen unter 50°C auf
- ⑦ Elektrowerkzeuge und Batterien nicht in den Hausmüll werfen

## BEDIENUNG

- Aufladen des Akkus  
**! Lesen Sie die mit dem Ladegerät gelieferten Sicherheitshinweise**
- Entfernen/Einlegen von Batterien ②
- Akkuladearzeige ⑧
  - Drücken Sie die auf die Akkustandsanzeige V, um den

aktuellen Akkustand anzuzeigen ⑧a

- ! **Wenn der niedrigste Wert der Akkustandsanzeige nach dem Drücken der Taste V ⑧b blinkt, ist der Akku leer**
- ! **Wenn die Werte 2 der Akkustandsanzeige nach dem Drücken der Taste V ⑧c blinken, befindet sich der Akku nicht im zulässigen Betriebstemperaturbereich**
- Batterieschutz  
Das Gerät wird plötzlich ausgeschaltet oder kann nicht mehr eingeschaltet werden, wenn
  - **die Last zu hoch ist** --> Last entfernen und neu starten
  - **die Akkutemperatur nicht im zulässigen Betriebstemperaturbereich von -20 bis +50° C liegt** --> 2 Werte der Akkustandsanzeige blinken nach dem Drücken der Taste V ⑧c; warten, bis sich der Akku wieder innerhalb des zulässigen Betriebstemperaturbereichs befindet
  - **der Akku fast leer ist (zum Schutz vor Tiefentladung)** --> ein niedriger Akkustand oder ein blinkender Akkustand ⑧b wird von der Akkustandsanzeige angezeigt, wenn die Taste V gedrückt wird; Akku laden
- ! **nach einer automatischen Ausschaltung des Werkzeugs nicht weiterhin auf den Ein-/Ausschalter drücken; der Akku kann beschädigt werden**
- KFZ-Zigarettenanzünder ⑨
  - Als Alternative zu einem Akkusatz kann der KFZ-Zigarettenanzünder als Stromversorgung genutzt werden.
  - Entnehmen Sie den KFZ-Zigarettenanzünderadapter T aus dem Staufach W
  - Stecken Sie den Adapter T in den KFZ-Zigarettenanzünder
- Ein-/Aus-Schalten ②
  - Schaltfläche F drücken
  - Auf dem LCD-Display C können Angaben zum Druck abgelesen werden
  - Durch Drücken der Funktionstaste

E können Sie zwischen Hochdruck- (Standard) und Hochvolumenfunktion wählen

- Drücken Sie auf die LED-Taste G, um das Arbeitslicht ein- und auszuschalten
- Erneut auf die Schaltfläche F drücken, um es auszuschalten

**! Nach etwa 5 Minuten Inaktivität schaltet sich das Gerät automatisch aus**

## HOCHDRUCKFUNKTION

- Luftschauch ⑩ anschließen
  - Luftdruckfutterklemme Y lösen
  - Luftdruckfutter X an der Ventilspindel anbringen

**! Für Presta- und Dunlop-Ventile den Adapter L auf die Ventilspindel schrauben, bevor das Druckluftfutter angebracht wird**

- Das Druckluftfutter nach unten drücken, sodass sich das Gewinde der Ventilspindel im Druckluftfutter befindet
- Luftdruckfutterklemme Y feststellen
- Adapter ⑪ entfernen/einlegen
  - Luftdruckfutterklemme Y lösen
  - Adapter bis zum Anschlag in das Druckluftfutter X drücken
  - Luftdruckfutterklemme Y feststellen
- Solldruck ⑫ einstellen

**! Achten Sie darauf, dass die Hochdruckfunktion ausgewählt ist ⑫a**

- Der Solldruck AB kann mit den Schaltflächen + und – A auf den gewünschten Wert (zwischen 0,2 und 11,0 bar) eingestellt werden
- Zum Ändern der Druckeinheit AA beide Schaltflächen + und – gleichzeitig drücken

**! Um einen Überdruck zu vermeiden, lesen Sie die Anleitung zu den aufzublasenden Gegenständen aufmerksam durch und überschreiten Sie den empfohlenen Druck niemals**

- Aufpumpen
  - Zum Starten des Geräts auf D drücken
  - Der aktuelle Druck Z wird angezeigt
- ! Wenn der Istdruck höher als der Solldruck ist, funktioniert das Gerät nicht**
- Zum Anhalten oder Stoppen

des Vorgangs, erneut auf die Schaltfläche D drücken

- Das Gerät hält an, wenn der Solldruck erreicht ist

**! Lassen Sie das Gerät immer nach 15 Minuten Dauereinsatz 5 Minuten lang abkühlen**

## HOCHVOLUMENFUNKTION

- Aufpumpen
  - Verbinden Sie den hochvolumigen Luftschauch P mit dem Luftauslass ⑬

- Verbinden Sie das andere Ende des Schlauchs mit dem aufzublasenden Objekt oder mit dem Adapter R

**! Achten Sie darauf, dass die Hochvolumenfunktion ausgewählt ist ⑫b**

- Zum Starten des Geräts auf D drücken
- Zum Anhalten oder Stoppen des Vorgangs, erneut auf die Schaltfläche D drücken

**! Das Gerät stoppt bei ausgewählter Hochvolumenfunktion nicht automatisch**

**! Lassen Sie das Gerät immer nach 15 Minuten Dauereinsatz 5 Minuten lang abkühlen**

- Luft ablassen
  - Befolgen Sie zum Ablassen der Luft obenstehende Anleitung, verbinden Sie dazu aber den hochvolumigen Luftschauch mit dem Lufteinlass ⑭

## WARTUNG / SERVICE

- Dieses Werkzeug eignet sich nicht für den professionellen Einsatz
- Das Gerät mit einem trockenen, weichen Tuch reinigen (keine Reinigungs- oder Lösungsmittel verwenden)
- ! Vor der Montage die Batterie aus dem Werkzeug entfernen**
- Sollte das Elektrowerkzeug trotz sorgfältiger Herstellungs- und Prüfverfahren einmal ausfallen, ist die Reparatur von einer autorisierten Kundendienststelle für SKIL-Elektrowerkzeuge ausführen zu lassen
  - das Werkzeug **unzerlegt**, zusammen mit dem Kaufbeleg, an den Lieferer oder die nächste SKIL-Vertragswerkstätte



senden (die Adressen so wie die Ersatzteilzeichnung des Werkzeuges finden Sie unter [www.skil.com](http://www.skil.com))

- Beachten Sie, dass ein falscher oder unsachgemäßer Gebrauch des Werkzeuges zum Erlöschen der Garantie führt (die SKIL-Garantiebedingungen finden Sie unter [www.skil.com](http://www.skil.com) oder fragen Sie Ihren Händler)

## UMWELT

- **Elektrowerkzeuge, Batterien, Zubehör und Verpackungen nicht in den Hausmüll werfen** (nur für EU-Länder)
    - gemäss Europäischer Richtlinie 2012/19/EG über Elektro- und Elektronik- Altgeräte und Umsetzung in nationales Recht müssen nicht mehr gebrauchsfähige Elektrowerkzeuge getrennt gesammelt und einer umweltgerechten Wiederverwertung zugeführt werden
    - hieran soll Sie Symbol ⑦ erinnern
- ! bevor Sie die Batterie entsorgen, schützen Sie die Batterieenden mit einem schweren Band, um so Kriechströme zu vermeiden**

NL

**Snoerloze luchtpomp met 3153 twee functies**

## INTRODUCTIE

- Dit gereedschap is bedoeld voor het oppompen van banden, ballen en andere voorwerpen met een kleine volume die rechtstreeks of met de meegeleverde adapters passen op de pompkop
- Deze luchtpomp is bedoeld voor het oppompen van voorwerpen met een groot volume, zoals luchtbedden, zwembaden, boten, etc.
- Deze machine is niet bedoeld voor professioneel gebruik
- **Lees deze handleiding aandachtig en bewaar hem zodat u hem in de toekomst kunt raadplegen** ③

## TECHNISCHE GEGEVENS ①

### MACHINE-ELEMENTEN ②

- A +/- knoppen
- B Transportgreep
- C LCD-display
- D Start-/pauzeknop
- E Functieknop
- F Aan/uit toets "On/off"
- G LED-knop
- H Hogedrukslang
- J Opslag voor adapters
- K LED-lamp
- L Presta-adapter
- M Sport-adapter
- N Taps toelopen adapter
- P Hoog volume-slang
- Q Luchtuitlaat
- R Taps toelopen adapter
- S Luchtinlaat
- T Aansluitadapter voor auto
- V Batterijniveau-indicator
- W Opbergvak
- X Pompkop
- Y Klem van de pompkop
- Z Werkelijke druk
- AA Drukeenheid
- AB Beoogde druk

## VEILIGHEID

- **Deze machine kan door kinderen vanaf 8 jaar alsook door personen met beperkte fysieke, sensorische of geestelijke capaciteiten of ontbrekende ervaring en kennis gebruikt worden als deze onder toezicht staan**

**van een voor hun veiligheid verantwoordelijke persoon of over het veilige gebruik van de machine geïnformeerd werden en de hiermee gepaard gaande gevaren begrijpen (anders bestaat er gevaar voor foute bediening en verwondingen)**

- **Houd toezicht op kinderen** (daarmee wordt gewaarborgd dat kinderen niet met de machine spelen)

- **De reiniging en het onderhoud van de machine door kinderen mogen niet zonder toezicht plaatsvinden**

- **Werk met het gereedschap niet in een omgeving met explosiegevaar waarin zich brandbare vloeistoffen, gassen of stof bevinden.** Elektrische gereedschappen veroorzaken vonken die het stof of de dampen tot ontsteking kunnen brengen.
- **Houd het gereedschap uit de buurt van regen en vocht.** Het binnendringen van water in het elektrische gereedschap vergroot het risico van een elektrische schok.

- Berg de machine **binnenshuis** op in droge, afgesloten ruimten, buiten het bereik van kinderen
- Gebruik het apparaat niet wanneer het beschadigd is; breng het naar één van de officieel aangestelde SKIL Service Stations voor een veiligheidscontrole
- **Laat het gereedschap alleen repareren door gekwalificeerd en vakkundig personeel en alleen met originele vervangingsonderdelen.** Daarmee wordt gewaarborgd dat de veiligheid van het gereedschap in stand blijft.
- Zorg voor goede ventilatie op de werkplek
- **Controleer of de slang niet wordt geblokkeerd of afgeklemd.** Een slang die in de knoop of in de war zit, kan beschadigd raken
- Laat de luchtpomp nooit onbeheerd achter wanneer de pompkop daarop is aangesloten
- Wanneer een luchtpomp of slang lucht lekt of niet goed functioneert, mag u deze niet meer gebruiken
- Trek of draag de luchtpomp nooit aan de slang

#### **BATTERIJEN**

- **De geleverde batterij is deels opgeladen** (om een volledige capaciteit van de batterij te garanderen, moet u de batterij volledig opladen in de oplader voordat u uw elektrische gereedschap voor de eerste keer gebruikt)
- **Laad accu's alleen op in opladers die door de fabrikant worden geadviseerd.** Voor een oplader die voor een bepaald type accu geschikt is, bestaat brandgevaar wanneer deze met andere accu's wordt gebruikt.
- **Gebruik alleen de daarvoor bedoelde accu's in de elektrische gereedschappen.** Het gebruik van andere accu's kan tot verwondingen en brandgevaar leiden.
- **Gebruik uitsluitend de volgende batterijen en opladers voor deze machine**
  - SKIL-batterij: BR1\*31\*\*\*\*
  - SKIL-oplader: CR1\*31\*\*\*\*
- **Voorkom aanraking van de niet-gebruikte accu met paperclips, munten, sleutels, spijkers, schroeven en andere**

**kleine metalen voorwerpen die overbrugging van de contacten kunnen veroorzaken.** Kortsluiting tussen de accucontacten kan brandwonden of brand tot gevolg hebben.

- **Bij verkeerd gebruik kan vloeistof uit de accu lekken. Voorkom contact. Spoel bij onvoorzien contact met water af. Wanneer de vloeistof in de ogen komt, dient u bovendien een arts te raadplegen.** Gelekte accuvloeistof kan tot huidirritaties en verbrandingen leiden.
- **Gebruik accu of gereedschap niet, als deze beschadigd of veranderd zijn.** Beschadigde of veranderde accu's kunnen onvoorspelbaar gedrag vertonen, waardoor een brand, explosie of het gevaar van letsel kan ontstaan.
- **Stel accu of gereedschap niet bloot aan vuur of overmatige temperaturen.** Blootstelling aan vuur of temperaturen boven 130°C kan een explosie veroorzaken.
- **Volg alle aanwijzingen voor het laden en laad de accu of het gereedschap niet buiten het temperatuurbereik dat in de aanwijzingen is vermeld.** Verkeerd laden of laden bij temperaturen buiten het vastgelegde bereik kan de accu beschadigen en het risico van brand vergroten.
- Toegestane omgevingstemperatuur (machine/oplader/batterij):
  - bij het laden 4...40°C
  - bij het gebruik -20...+50°C
  - bij opslag -20...+50°C
- **Voer nooit servicewerkzaamheden aan beschadigde accu's uit.** Service van accu's dient uitsluitend te worden uitgevoerd door de fabrikant of erkende servicewerkplaatsen.

#### **UITLEG VAN SYMBOLEN OP MACHINE/BATTERIJ**

- ③ Lees de gebruiksaanwijzing vóór gebruik
- ④ Isolatie klasse III
- ⑤ Batterijen exploderen als zij in vuur worden gegooid, dus verbrand de batterij in geen geval
- ⑥ Bewaar de machine/oplader/batterij op een plaats, waar de temperatuur niet hoger dan 50°C kan worden

- ⑦ Geef elektrisch gereedschap en batterijen niet met het huisvuil mee

## **GEBRUIK**

- Opladen batterij
  - ! lees de veiligheidswaarschuwingen en -voorschriften die bij de oplader worden geleverd
- Verwijderen/installeren van de batterij ②
- Batterijniveau-indicator ⑧
  - druk op de batterijniveau-indicatorknop V om het huidige batterijniveau ⑧a aan te geven
  - ! wanneer het laagste niveau van de batterij-indicator gaat knippen nadat er op knop V ⑧b is gedrukt, is de batterij leeg
  - ! wanneer 2 niveaus van de batterij-indicator gaan knippen nadat er op knop V ⑧c is gedrukt, is de batterij niet binnen het toegestane bedrijfstemperatuurbereik
- Batterijbescherming
  - De machine wordt plotseling uitgeschakeld of kan niet meer worden ingeschakeld, wanneer
    - de belasting te hoog is --> hef de belasting op en start opnieuw
    - de temperatuur van de batterij niet binnen het toegestane bedrijfstemperatuurbereik ligt van -20 tot +50°C --> 2 niveaus van de batterijniveau-indicator gaan knippen als er op knop V ⑧c wordt gedrukt; wacht tot de batterij weer binnen het toegestane bedrijfstemperatuurbereik zit
    - de batterij bijna leeg is (ter bescherming tegen diepe ontlading) --> er wordt (knipperend) een laag batterijniveau ⑧b aangegeven door de batterijniveau-indicator als er op knop V wordt gedrukt; batterij opladen
  - ! blijf niet op de aan/uit-schakelaar drukken nadat de machine automatisch is uitgeschakeld; de batterij kan beschadigd worden
- Aansluiting voor auto-adapter ⑨
  - In plaats van een accu, kan de

auto-aansluiting worden gebruikt als voeding

- haal de aansluitadapter voor de auto T uit het opbergvak W
- sluit de adapter T aan op de auto-aansluiting

• Aan/uit ②

- druk op de knop F
- de druk wordt weergegeven op het LCD-display C
- door op de functieknop E te drukken, kunt u schakelen tussen de hogedrukfunctie (standaard) en de hoog volume-functie
- druk op de LED-knop G om de werkklamp in of uit te schakelen
- druk opnieuw op de knop F om het apparaat uit te schakelen

**! na ongeveer 5 minuten van inactiviteit wordt het apparaat automatisch uitgeschakeld**

### HOGEDRUK-FUNCTIE

• Het aansluiten van de pompkop ⑩

- Ontgrendel de klem van de pompkop Y
- plaats de pompkop X op het ventiel

**! voor Presta- en Dunlop-ventielen, moet u de adapter L op het ventiel schroeven voordat u de pompkop plaatst**

- duw de pompkop zover naar beneden dat het schroefdraad van het ventiel in de pompkop zit
- vergrendel de klem van de pompkop Y

• Verwijderen/installeren van adapters ⑪

- Ontgrendel de klem van de pompkop Y
- Druk de adapter in de pompkop X totdat deze stopt
- vergrendel de klem van de pompkop Y

• Stel de beoogde druk in ⑫

**! Controleer of de hogedrukfunctie is geselecteerd ⑫a**

- de beoogde druk AB kan worden verhoogd en verlaagd met de knoppen + en - A naar de gewenste waarde (tussen 0,2 en 11,0 bar)
- om de drukeenheid AA te wijzigen, drukt u gelijktijdig op de knoppen + en -

**! om te voorkomen dat er teveel lucht wordt toegevoerd, moet u de instructies lezen die behoren**

**bij de voorwerpen die moeten worden opgeblazen. Zorg ervoor dat de aanbevolen druk nooit wordt overschreden**

• Opblazen

- om te beginnen met het oppompen, drukt u op de knop D
- de werkelijke druk Z wordt weergegeven

**! wanneer de werkelijke druk hoger is dan de beoogde druk, zal het apparaat niet beginnen met oppompen**

- om het oppompen te onderbreken of stoppen, drukt u opnieuw op de knop D

- het apparaat stopt wanneer de beoogde druk is bereikt

**! laat het apparaat 5 minuten afkoelen na elke 15 minuten van continu gebruik**

### HOOG VOLUME-FUNCTIE

• Opblazen

- sluit de hoog volume-slang P aan op de luchtuitleat ⑬

- sluit het andere uiteinde van de slang aan op het voorwerp dat rechtstreeks of met de adapter R moet worden opgepompt

**! controleer of de hoog volume-functie is geselecteerd ⑫b**

- om te beginnen met het oppompen, drukt u op de knop D

- om het oppompen te onderbreken of stoppen, drukt u opnieuw op de knop D

**! de luchtpomp stopt niet automatisch wanneer de hoog volume-functie is geselecteerd**

**! laat het apparaat 5 minuten afkoelen na elke 15 minuten van continu gebruik**

• Leegpompen

- Volg voor het leeglopen de bovenstaande instructies, maar sluit de hoog volume-slang aan op de luchtinlaat ⑭

### ONDERHOUD / SERVICE

- Deze machine is niet bedoeld voor professioneel gebruik
- Maak het apparaat schoon met een droge, zachte doek (gebruik geen reinigings- of oplosmiddelen)
- ! verwijder vóór het reinigen de**

### batterij uit de machine

- Mocht het elektrische gereedschap ondanks zorgvuldige fabricage- en testmethoden toch defect raken, dient de reparatie te worden uitgevoerd door een erkende klantenservice voor SKIL elektrische gereedschappen
  - stuur de machine **ongedemonteerd**, samen met het aankoopbewijs, naar het verkoopadres of het dichtstbijzijnde SKIL service-station (de adressen evenals de onderdelentekening van de machine vindt u op [www.skil.com](http://www.skil.com))
- Denk erom, dat beschadigingen als gevolg van overbelasting of onjuist gebruik van de machine niet onder de garantie vallen (voor de garantievoorwaarden van SKIL zie [www.skil.com](http://www.skil.com) of raadpleeg uw dealer)

### MILIEU

- **Geef elektrisch gereedschap, batterijen, accessoires en verpakkingen niet met het huisvuil mee** (alleen voor EU-landen)
    - volgens de Europese richtlijn 2012/19/EG inzake oude elektrische en elektronische apparaten en de toepassing daarvan binnen de nationale wetgeving, dient afgedankt elektrisch gereedschap gescheiden te worden ingezameld en te worden afgevoerd naar een recycle-bedrijf, dat voldoet aan de geldende milieu-eisen
    - symbool ⑦ zal u in het afdankstadium hieraan herinneren
- ! bescherm de batterij-contacten met stevig plakband voordat ze afgedankt worden, om kortsluiting te voorkomen**

S

**Sladdlös luftpump med dubbla funktioner** 3153

### INTRODUKTION

- Det här verktyget är avsett att pumpa upp däck, bollar och andra föremål med liten volym som passar

luftmunstycket direkt eller genom att i andra fall använda de medföljande adaptrarna

- Verktyget är avsett att pumpa upp föremål med stor volym, t.ex. luftmadrasser, bassänger, båtar osv.
- Det här verktyget är inte avsedd för yrkesmässig användning
- **Läs dessa instruktioner noggrant för användning och bevara dem för framtida bruk** ③

### TEKNISKA DATA ①

### VERKTYGSELEMENT ②

- A Knapparna +/-
- B Transporthandtag
- C LCD-display
- D Knappen Start/paus
- E Funktionsknapp
- F På/av-knapp
- G LED-knapp
- H Luftslang för högt tryck
- J Adapterförvaring
- K Lysdiodlampa
- L Presta-adapter
- M Sport-adapter
- N Konisk adapter
- P Luftslang för hög volym
- Q Luftutsläpp
- R Konisk adapter
- S Luftinsläpp
- T Adapter för cigarettändaruttag
- V Batteriindikator
- W Förvaringsfack
- X Luftmunstycke
- Y Luftmunstyckeskämma
- Z Faktiskt tryck
- AA Tryckenhet
- AB Måltryck

### SÄKERHET

- **Det här verktyget får användas av barn från 8 år och personer med begränsad fysisk, sensorisk**

**eller mental förmåga eller med bristande kunskap och erfarenhet om de övervakas av en person som ansvarar för deras säkerhet, eller som instruerar dem i säker hantering av verktyget och gör att de förstår riskerna (i annat fall föreligger fara för felanvändning och skador)**

- **Håll barn under uppsikt** (barn får inte leka med maskinen)
- **Utan uppsikt får barn inte rengöra eller underhålla verktyget**
- Använd inte elverktyget i explosionsfarlig omgivning med brännbara vätskor, gaser eller damm. Elverktygen alstrar gnistor som kan antända dammet eller gaserna.
- **Skydda elverktyget mot regn och väta.** Tränger vatten in i ett elverktyg ökar risken för elektriskt slag.
- Förvara maskinen **inomhus** på torrt ställe utom räckhåll för barn
- Använd inte verktyget om det är skadat – lämna det till en auktoriserad SKIL-serviceverkstad för säkerhetskontroll

- **Låt elverktyget repareras endast av kvalificerad fackpersonal och med originalreservdelar.** Detta garanterar att elverktygets säkerhet upprätthålls.
- Se till att ventilationen är god vid arbetsområdet
- **Se till att slangen är fri från igensättningar och att den inte har vikt sig.** Trassliga eller snodda slangar kan skadas
- Lämna aldrig en luftpump med ansluten luftslang obevakad
- Fortsätt inte att använda en luftpump eller slang som läcker luft eller inte fungerar korrekt
- Dra eller bär inte luftpumpen i slangarna

#### **BATTERIERNA**

- **Det medföljande batteriet är delvis laddat** (i syfte att garantera batteriets fulla kapacitet ska det laddas helt och hållet i batteriladdaren innan verktyget används för första gången)
- **Ladda batterierna endast i de laddare som tillverkaren rekommenderat.** Om en laddare som är avsedd för en viss typ av batterier används för andra batterityper finns risk för brand.
- **Använd endast batterier som är avsedda för aktuellt elverktyg.** Används andra batterier finns risk för kroppsskada och brand.
- **Använd endast följande batterier och laddare med det här verktyget**
  - SKIL-batteri: BR1\*31\*\*\*\*
  - SKIL-laddare: CR1\*31\*\*\*\*
- **Håll gem, mynt, nycklar, spikar, skruvar och andra små metallföremål på avstånd från reservbatterier för att undvika en bygling av kontakterna.** En kortslutning av batteriets kontakter kan leda till brännskador eller brand.
- **Om batteriet används på fel sätt finns risk för att vätska rinner ur batteriet. Undvik kontakt med vätskan. Vid oavsiktlig kontakt spola med vatten. Om vätska kommer i kontakt med ögonen uppsök dessutom läkare.** Batterivätskan kan medföra hudirritation eller brännskada.
- **Använd inte batteriet eller verktyg som är skadade eller modifierade.** Skadade eller modifierade batterier

kan bete sig oväntat vilket leder till brand, explosion eller risk för personskador.

- **Du ska inte exponera ett batteri eller verktyg för brand eller för hög temperatur.** Exponering för brand eller temperaturer över 130°C kan leda till explosion.
- **Följ alla laddningsinstruktioner och ladda inte batteriet eller verktyget utanför det temperaturomfång som specificeras i instruktionerna.** En olämplig laddning eller en laddning vid en temperatur som ligger utanför det specificerade området kan skada batteriet och öka brandrisken.
- Tillåten omgivningstemperatur (verktyg/laddare/batteri):
  - vid laddning 4...40°C
  - vid drift -20...+50°C
  - vid förvaring -20...+50°C
- **Utför aldrig service på skadade batterier.** Service på batterier får endast utföras av tillverkaren eller auktoriserade tjänsteleverantörer.

#### FÖRKLARING AV SYMBOLER PÅ VERKTYGET/BATTERIET

- ③ Läs bruksanvisningen före användning
- ④ Isoleringsklass III
- ⑤ Batterierna kan explodera om de utsätts för eld, undanhåll batterierna från heta källor
- ⑥ Förvara maskinen/laddaren/batteriet i lokaler, där temperaturen inte överstiger 50°C
- ⑦ Elektriska verktyg och batterier får inte kastas i hushållsoporna

#### ANVÄNDNING

- Laddning av batteri  
**! läs säkerhetsvarningarna och anvisningarna som levereras med laddaren**
- Ta bort/sätta i batteriet ②
- Batteriindikator ⑧
  - tryck på indikatorknappen V för batterinivå för att visa aktuell batterinivå ⑧a
  - ! när batteriindikatorns lägsta nivå börjar att blinka efter att knappen V ⑧b tryckts in, är batteriet tomt**
  - ! när batteriindikatorns lägsta nivåer 2 börjar blinka efter knappen V ⑧c tryckts in, är**

#### batteriet inte inom tillåtet drifttemperaturområde

- Batteriskydd  
Verktyget stängs plötsligt av eller förhindras att startas när
  - **belastningen är för hög** --> ta bort belastning och starta om
  - **batteriets temperatur över- eller underskrider arbetsområdet -20 till +50°C** --> batteriindikatorns nivåer 2 börjar blinka när knappen V ⑧c trycks in; vänta tills batteriet återigen är inom tillåtet drifttemperaturområde
  - **batteriet är nästan tomt (för att skydda fullständig urladdning)** --> en låg batterinivå eller blinkande låg batterinivå ⑧b visas av batteriindikatorn när knappen V trycks på; ladda batteriet
- **! fortsätt inte trycka på till-/frånknappen efter att verktyget stängts av automatiskt; batteriet kan skadas**
- Ansluta till cigarettändaruttag ⑨
  - cigarettändaruttaget kan användas som strömkälla som alternativ till batteriet
  - ta ut adaptern T för cigarettändaruttaget ur förvaringsfacket W
  - anslut adaptern T till cigarettändaruttaget
- Till/från ②
  - tryck på knapp F
  - på LCD-displayen C visas tryckinformation
  - genom att trycka på funktionsknappen E kan du växla mellan funktionen för högt tryck (standard) och funktionen för hög volym
  - tryck på LED-knappen G för att tända/släcka arbetslampan
  - tryck på knapp F igen för stänga av
- **! efter cirka 5 minuters inaktivitet stängs verktyget av automatiskt**
- **FUNKTION FÖR HÖGT TRYCK**
  - Ansluta luftslangen ⑩
    - lås upp luftmunstyckets klämma Y
    - placera luftmunstycket X på ventilskafet
  - ! för Presta- och Dunlop-ventiler skruvar du på adapter L på ventilskafet innan luftmunstycket placeras**

- Tryck ned luftmunstycket så att ventilskaftets gängade del är inne i luftmunstycket
- lås luftmunstyckets klämma Y
- Ta bort/sätta in adaptrar <sup>11</sup>
  - lås upp luftmunstyckets klämma Y
  - tryck in adaptern i luftmunstycket X så långt det går
  - lås luftmunstyckets klämma Y
- Ställa in måltrycket <sup>12</sup>
  - ! **se till att välja funktionen för högt tryck <sup>12a</sup>**
  - måltrycket AB kan ökas eller minskas med knapparna + och – A till önskat värde (mellan 0,2 och 11,0 bar)
  - ändra tryckenhet AA genom att trycka på knapparna + och – samtidigt
  - ! **Undvik att pumpa upp för mycket genom att läsa de medföljande anvisningarna gällande föremålen som ska pumpas upp och överskrid aldrig rekommenderade tryck**
- Blåsa upp
  - börja pumpa upp genom att trycka på knapp D
  - det faktiska trycket Z visas
  - ! **om det faktiska trycket är högre än måltrycket börjar verktyget inte pumpa upp**
  - pausa eller stoppa uppumpningen genom att trycka på knapp D igen
  - verktyget stannar när måltrycket har nåtts
  - ! **låt verktyget svalna i 5 minuter efter 15 minuters kontinuerlig användning**

#### FUNKTION FÖR HÖG VOLYM

- Blåsa upp
  - anslut luftslangen P för hög volym till luftutsläppet <sup>13</sup>
  - anslut slangens andra ände till det föremål som ska blåsas upp, direkt eller via adaptern R
  - ! **se till att välja funktionen för hög volym <sup>12b</sup>**
  - börja pumpa upp genom att trycka på knapp D
  - pausa eller stoppa uppumpningen genom att trycka på knapp D igen
  - ! **verktyget stoppar inte automatiskt när funktionen för**

#### hög volym har valts

! **låt verktyget svalna i 5 minuter efter 15 minuters kontinuerlig användning**

- Lufttömning
  - vid lufttömning följer du instruktionen ovan, men anslut luftslangen för hög volym till luftintaget <sup>14</sup>

#### UNDERHÅLL / SERVICE

- Det här verktyget är inte avsedd för yrkesmässig användning
- Rengör verktyget med en mjuk, torr trasa (använd inte rengöringsmedel eller lösningsmedel)
  - ! **ta bort batteriet från verktyget före rengöring**
- Om i elverktyget trots exakt tillverkning och sträng kontroll störning skulle uppstå, bör reparation utföras av auktoriserad serviceverkstad för SKIL elverktyg
  - sänd in verktyget i **odemonterat skick** tillsammans med inköpsbevis till försäljaren eller till närmaste SKIL serviceverkstad (adresser till servicestationer och sprängskisser av maskiner finns på [www.skil.com](http://www.skil.com))
- Observera att skada till följd av ovarsamhet eller överbelastning av verktyget inte täcks av garantin (för SKIL garantivillkor, gå till [www.skil.com](http://www.skil.com) eller fråga återförsäljaren)

#### MILJÖ

- **Elektriska verktyg, batterier, tillbehör och förpackning får inte kastas i hushållssoporna** (gäller endast EU-länder)
  - enligt direktivet 2012/19/EG som avser äldre elektriska och elektronisk utrustning och dess tillämpning enligt nationell lagstiftning ska uttjänta elektriska verktyg sorteras separat och lämnas till miljövänlig återvinning
  - symbolen <sup>7</sup> kommer att påminna om detta när det är tid att kassera
  - ! **före avyttring av batterierna, tejpa kontaktytorna med kraftig tejp för att undvika kortslutning**



## Trådløs pumpe med dobbelt funktion

3153

### INLEDNING

- Denne enhed er beregnet til oppumpning af dæk, bolde og andre små luftemner, der passer direkte til lufttappen eller af de medfølgende adaptere.
- Værktøjet er beregnet til oppumpning af enheder med en stor volumen, såsom luftmadrasser, soppebassiner, både osv.
- Dette værktøj er ikke beregnet til professionelt brug
- **Læs denne brugsanvisning omhyggeligt igennem, inden støvsugeren bruges, og gem brugsanvisningen til senere brug**

③

### TEKNISKE DATA ①

### VÆRKTØJETS DELE ②

- A +/- knapper
- B Transporthåndtag
- C LCD-display
- D Start/pause-knap
- E Funktionsknap
- F On/off-knap
- G LED-knap
- H Luftslange til højt tryk
- J Adapteropbevaring
- K LED-lampe
- L Presta-adapter
- M Sportadapter
- N Kegleformet adapter
- P Luftslange til høj volumen
- Q Luftudgang
- R Kegleformet adapter
- S Luftindløb
- T Adapter til bilens cigarettænderstik
- V Indikator for batteritilstand
- W Opbevaringsrum
- X Lufttap
- Y Lufttapklemme
- Z Faktisk tryk
- AA Trykethed
- AB Måltryk

## SIKKERHED

- **Dette værktøj må kun bruges af børn fra 8 år samt af personer med begrænsede fysiske, sensoriske eller mentale tilstand eller manglende erfaring og kendskab, hvis det sker under opsyn, eller de modtager anvisninger på sikker omgang med værktøjet og således forstår de farer, der er forbundet hermed (i modsats fald er der risiko for fejlbetjening og personskader)**
- **Sørg for, at børn er under opsyn (dermed sikres det, at børn ikke leger med værktøjet)**
- **Værktøjet må kun rengøres og vedligeholdes af børn, hvis de er**

## under opsyn

- **Brug ikke elværktøjet i eksplosionstruede omgivelser, hvor der er brændbare væsker, gasser eller støv.** Elværktøj kan slå gnister, der kan antænde støv eller dampe.
- **Elværktøjet må ikke udsættes for regn eller fugt.** Indtrængning af vand i et elværktøj øger risikoen for elektrisk stød.
- Opbevar værktøjet **indendørs** på et tørt, aflåst sted, utilgængeligt for børn
- Brug ikke enheden, hvis den er beskadiget; send det til sikkerhedscheck hos et autoriseret SKIL-serviceværksted.
- **Sørg for, at el-værktøj kun reparerer af kvalificerede fagfolk og at der kun benyttes originale reservedele.** Dermed sikres størst mulig maskinsikkerhed.
- Sørg for god ventilation ved arbejdsområdet
- **Sørg for, at slangen er fri for hindringer.** Sammenfildrede slanger kan blive beskadiget.
- Efterlad aldrig en luftpumpe uden opsyn med luftslangen tilsluttet.
- Fortsæt ikke med at bruge en luftpumpe eller en slange, der lækker luft eller ikke fungerer korrekt.
- Forsøg ikke at trække eller bære luftpumpen i slangen.

## BATTERIERNE

- **Det medfølgende batteri er delvist opladet** (for at sikre fuld kapacitet af batteriet skal det oplades helt i batteriopladeren, inden du anvender dit elværktøj første gang)
- **Oplad kun akkuer i ladeaggregater, der er anbefalet af fabrikanten.** Et ladeaggregat, der er egnet til en bestemt type akkuer, må ikke benyttes med andre akkuer - brandfare.
- **Brug kun de akkuer, der er beregnet til værktøjet.** Brug af andre akkuer øger risikoen for personskader og er forbundet med brandfare.
- **Anvend kun de følgende batterier og batteriopladere, der leveres med dette værktøj**
  - SKIL-batteri: BR1\*31\*\*\*\*
  - SKIL-oplader: CR1\*31\*\*\*\*

- **Ikke benyttede akkuer må ikke komme i berøring med kontorclips, mønter, nøgler, søm, skruer eller andre små metalgenstande, da disse kan kortslutte kontakterne.** En kortslutning mellem akku-kontakterne øger risikoen for personskader i form af forbrændinger.
- **Hvis akkuen anvendes forkert, kan der slippe væske ud af akkuen. Undgå at komme i kontakt med denne væske. Hvis det alligevel skulle ske, skylles med vand. Søg læge, hvis væsken kommer i øjnene.** Akku-væske kan give hudirritation eller forbrændinger.
- **Brug ikke akkuer eller værktøj, som er beskadiget eller modificeret.** Beskadigede eller modificerede akkuer kan opføre sig uforudsigeligt og forårsage brand, eksplosion eller fare for personskade.
- **Akkuer eller værktøj må ikke udsættes for ild eller meget høje temperaturer.** Ild eller temperaturer over 130°C kan medføre eksplosion.
- **Følg alle instruktioner for opladning. Akkuen må ikke oplades ved temperaturer uden for det område, der er angivet i instruktionerne.** Forkert opladning eller opladning ved temperaturer uden for det angivne område kan medføre skader på akkuen og forøge brandfaren.
- Tilladt omgivelsestemperatur (værktøj/oplader/batteri):
  - ved opladning 4...40°C
  - ved drift -20...+50°C
  - ved opbevaring -20...+50°C
- **Beskadigede akkuer må aldrig reparerer.** Reparation af akkuer må kun udføres af producenten eller autoriserede reparatører.

## FORKLARING TIL SYMBOLERNE PÅ VÆRKTØJET/BATTERI

- ③ Læs instruktionen inden brugen
- ④ Isoleringsklasse III
- ⑤ Batterier vil eksplodere, hvis de kommer i ild, så forsøg aldrig at brænde batteriet
- ⑥ Opbevar værktøj/opladeren/batteriet i et lokale, hvor temperaturen ikke overstiger 50°C
- ⑦ Elværktøj og batterier må ikke bortskaffes som almindeligt affald

## BETJENING

- Opladning af batteriet  
**! læs sikkerhedsadvarselne og -anvisningerne, der følger med opladeren**
- Afmontering/montering af batteriet ②
- Indikator for batteritilstand ⑧
  - tryk på indikatorknappen for batteriniveau V for at se batteriets aktuelle status ⑧a
  - ! batteriet er fladt, hvis den nederste statusindikator begynder at blinke, efter at der er blevet trykket på V ⑧b**
  - ! hvis 2 niveauer for batteriindikatoren begynder at blinke, efter at der er blevet trykket på knappen V ⑧c, er batteriet ikke i det temperaturområde, hvor betjening er tilladt**
- Batteribeskyttelse  
Værktøjet slukker med det samme eller forhindrer at blive startet, hvis
  - belastningen er for stor --> fjern belastning og genstart
  - batteritemperaturen ikke er inden for det tilladte driftstemperaturområde fra -20 til + 50° C --> 2 niveauer for batteriindikatoren begynder at blinke, efter at der er blevet trykket på knappen V ⑧c; vent, indtil batteriet er vendt tilbage til det tilladte driftstemperaturområde
  - batteriet er næsten tomt (for at beskytte mod dyb afladning) --> et lavt batteriniveau eller et lavt batteriniveau, hvor indikatoren blinker ⑧b vises af batteriindikatoren, hvis der trykkes på knappen V; oplad batteri**! undlad at betjene kontakten, efter at der er slukket for værktøjet, da det kan beskadige batteriet**
- Tilslutning til bilens cigarettænder ⑨
  - som alternativ til en batteripakke kan bilens cigarettænder bruges som strømforsyning
  - fjern adapteren til bilens cigarettænder T fra opbevaringsrummet W
  - tilslut adapteren T til bilens cigarettænder

- Tænd/sluk ②
  - Tryk på knappen F.
  - Trykinformation vises på LCD-displayet C.
  - ved at trykke på funktionsknappen E kan du skifte mellem funktionen for højt tryk (standard) og høj volumen
  - tryk på LED-knappen G for at tænde/slukke for arbejdslyset
  - Tryk på knap F igen for at slukke.**! Efter ca. 5 minutters inaktivitet, slukkes enheden automatisk.**

## FUNKTION FOR HØJT TRYK

- Tilslutning af luftslange ⑩
  - Lås lufttapklemmen Y op.
  - Sæt lufttappen X på ventilstammen.**! For Presta og Dunlop skal adapter L skrues på ventilstammen inden lufttappen anbringes.**
  - Tryk lufttappen ned, således ventilstammesektionen med gevind er inde i lufttappen.
  - Lås lufttapklemmen Y
- Fjernelse/montering af adaptere ⑪
  - Lås lufttapklemmen Y op.
  - Skub adapteren ind i lufttappen X, indtil den stopper.
  - Lås lufttapklemmen Y
- Indstil måltryk ⑫.  
**! sørg for at funktionen for højt tryk er valgt ⑫a**
  - Måltryk AB kan øges og reduceres med knapperne + og - A til den ønskede værdi (mellem 0,2 og 11,0 bar).
  - Tryk samtidigt på knapperne + og - for at ændre trykenheden AA.**! For at undgå for stor oppumpning skal du læse instruktionen, der følger med de enheder, der skal pumpes. Det anbefalede tryk må aldrig overskrides.**
- Oppumpning
  - For at begynde oppumpning tryk på knap D.
  - Det faktiske tryk Z vises.**! Når det faktiske tryk er højere end måletrykket, starter enheden ikke med oppumpning.**
  - Tryk på knap D igen for at sætte oppumpning på pause eller stoppe oppumpning helt.
  - Enheden stopper, når måltrykket er nået.

**! Lad enheden afkøle i 5 minutter efter hvert interval af 15 minutters vedvarende brug.**

#### FUNKTION FOR HØJ VOLUMEN

- Oppumpning
  - tilslut luftslangen for høj volumen P til luftudgangen ⑬

- tilslut den anden ende af slangen til den enhed, der skal pumpes, direkte eller med adapteren R

**! sørg for at funktionen for høj volumen er valgt ⑫b**

- For at begynde oppumpning tryk på knap D.
- Tryk på knap D igen for at sætte oppumpning på pause eller stoppe oppumpning helt.

**! værktøjet stopper ikke automatisk, når funktionen for høj volumen er valgt**

**! Lad enheden afkøle i 5 minutter efter hvert interval af 15 minutters vedvarende brug.**

- Udlukning af luft
  - følg brugsanvisningen ovenfor for udlukning af luft, men tilslut luftslangen for høj volumen til luftindtaget ⑭

#### VEDLIGEHOLDELSE/SERVICE

- Dette værktøj er ikke beregnet til professionelt brug
- Rengør værktøjet med en tør, blød klud (brug ikke rengøringsmidler eller opløsningsmidler)

**! tag batteriet ud af værktøjet inden rengøring**

- Skulle elværktøjet trods omhyggelig fabrikation og kontrol skulle holde op med at fungere, skal reparationen udføres af et autoriseret serviceværksted for SKIL-elektroværktøj
  - send det **ikke adskilte** værktøj sammen med et købsbevis til forhandleren eller nærmeste SKIL-serviceværksted (adresser og reservedelstegning af værktøjet findes på [www.skil.com](http://www.skil.com))
- Husk, at beskadigelse som følge af overbelastning eller forkert håndtering af værktøjet ikke er omfattet af garantien (se [www.skil.com](http://www.skil.com) vedrørende

SKIL-garantibetingelserne, eller spørg din forhandler)

#### MILJØ

- **Elværktøj, batterier, tilbehør og emballage må ikke bortskaffes som almindeligt affald** (kun for EU-lande)
  - i henhold til det europæiske direktiv 2012/19/EF om bortskaffelse af elektriske og elektroniske produkter og gældende national lovgivning, skal brugt elværktøj indsamles separat og bortskaffes på en måde, der skåner miljøet mest muligt
  - symbolet ⑦ erindrer dig om dette, når udskiftning er nødvendig
- **! beskyt batteri terminaler med bredt tape for at undgå kortslutning**



**Trådløs to-funksjons luftpumpe 3153**

#### INTRODUKSJON

- Dette verktøyet er til å fylle luft i dekk, baller og andre gjenstander med liten volum og som passer munnstykket direkte eller ved bruk av de medleverte adaptere
- Dette verktøyet er tiltenkt brukt til å fylle luft i gjenstander med større volum slik som luftmadrasser, badebassenger, båter m.m.
- Dette verktøyet er ikke beregnet på profesjonell bruk
- **Les denne instruksjonen nøye før bruk, og ta vare på den for fremtidig bruk ③**

#### TEKNISKE DATA ①

#### VERKTØYELEMENTER ②

- A +/- knapper
- B Transporthåndtak
- C LCD-skjerm
- D Start-/pauseknappen
- E Funksjonsknapp
- F På-/av-knapp

G LED-knapp  
H Høytrykksluftslange  
J Oppbevaring av adapter  
K LED-lys  
L Presta adapter  
M Sportadapter  
N Konisk adapter  
P Høyvolumsluftslange  
Q Luftavløp  
R Konisk adapter  
S Luftinntak  
T Billaderadapter  
V Batterinivåindikator  
W Oppbevaringsrom  
X Luftchuck  
Y Klemme til luftchuck  
Z Faktisk trykk  
AA Trykkenalder  
AB Måltrykk

## SIKKERHET

- **Dette verktøyet kan brukes av barn fra 8 år og oppover og personer med reduserte fysiske eller sansemessige evner eller manglende erfaring og kunnskap hvis bruken skjer under tilsyn av en person som er ansvarlig for sikkerheten, eller vedkommende har fått opplæring i sikker bruk av verktøyet, og**

**forstår farene som er forbundet med bruken (ellers er det fare for feilbetjening og personskader)**

- **Barn må være under oppsyn** (slik kan du sørge for at barn ikke leker med verktøyet)
- **Barn må ikke rengjøre og vedlikeholde verktøyet uten oppsyn**
- **Ikke arbeid med elektroverktøyet i eksplosjonsfarlige atmosfærer – der det befinner seg brennbare væsker, gass eller støv.** Elektroverktøy lager gnister som kan antenne støv eller damper.
- **Hold elektroverktøyet unna regn eller fuktighet.** Dersom det kommer vann i et elektroverktøy, øker risikoen for elektriske støt.
- Verktøyet skal oppbevares **innendørs** på et tørt sted hvor det er låst inne og er utilgjengelig for barn
- Bruk ikke verktøyet hvis den er skadet. Ta den med til et autorisert SKIL serviceverksted for en sikkerhetssjekk
- **Maskinen din skal alltid kun repareres av kvalifisert fagpersonale og kun med originale reservedeler.** Slik opprettholdes elektroverktøyet sikkerhet.
- Sørg for god ventilasjon på arbeidsplassen
- **Sørg for at slangen er uten blokkeringer eller kneiker.** Sammenflokke eller kveilede slanger kan bli skadet
- Hvis luftpumpen er tilkoblet slangen, skal den alltid holdes under oppsikt
- Ikke fortsett å bruke en luftpumpe

eller slange som lekker eller som ikke fungerer skikkelig

- Ikke prøv å dra eller bære luftpumpen ved slangene

## BATTERIENE

- **Batteriet leveres delvis ladet** (for å få batteriets fulle kapasitet, lad batteriet helt opp ved bruk av batteriladeren før verktøyet tas i bruk for første gang)
- **Lad batteriet kun opp i ladere som er anbefalt av produsenten.** Det oppstår brannfare hvis en lader som er egnet til en bestemt type batterier, brukes med andre batterier.
- **Bruk derfor kun riktig type batterier for elektroverktøyene.** Bruk av andre batterier kan medføre skader og brannfare.
- **Bare bruk følgende batterier og ladere med dette verktøyet**
  - SKIL-batteri: BR1\*31\*\*\*\*
  - SKIL-lader: CR1\*31\*\*\*\*
- **Hold batteriet som ikke er i bruk unna binders, mynter, nøkler, spikre, skruer eller andre mindre metallgjenstander, som kan lage en forbindelse mellom kontaktene.** En kortslutning mellom batterikontaktene kan føre til forbrenninger eller brann.
- **Ved gal bruk kan det lekke væske ut av batteriet. Unngå kontakt med denne væsken. Ved tilfeldig kontakt må det skylles med vann. Hvis det kommer væske i øynene, må du i tillegg oppsøke en lege.** Batterivæske som renner ut kan føre til irritasjoner på huden eller forbrenninger.
- **Ikke bruk batteriet eller verktøyet hvis det er skadet eller modifisert.** Ødelagte eller modifiserte batterier kan oppføre seg uforutsigbart, noe som kan føre til brann, eksplosjon eller fare for personskade.
- **Ikke utsett batteriet eller verktøyet for åpen ild eller for høye temperaturer.** Eksponering for ild eller temperaturer over 130 °C kan forårsake eksplosjon.
- **Følg alle ladeinstrukser, og ikke lad batteriet eller verktøyet utenfor temperaturområdet som er spesifisert i bruksanvisningen.** Feil lading eller lading ved

temperaturer utenfor det spesifiserte temperaturområdet, kan skade batteriet og øke brannfaren.

- Tillatt omgivelsestemperatur (verktøy/lader/batteri):
  - ved lading 4...40 °C
  - ved drift -20...+50 °C
  - ved lagring -20...+50 °C
- **Ikke utfør service på ødelagte batterier.** Service på batterier skal alltid utføres av produsenten eller godkjente forhandlere.

## FORKLARING AV SYMBOLER PÅ VERKTØY/BATTERI

- ③ Les instruksjonsboken før bruk
- ④ Isolasjonsklasse III
- ⑤ Batterier vil eksplodere hvis de blir brent, derfor må man aldri brenne batteriene
- ⑥ Oppbevar verktøy/lader/batteriet på et sted der temperaturen ikke overstiger 50 °C
- ⑦ Kast aldri elektroverktøy og batterier i husholdningsavfallet

## BRUK

- Batteriladning
  - ! les sikkerhetsadvarslene og instruksene levert med laderen
- Fjerne/installere batteriet ②
- Indikator for batteristatus ⑧
  - trykk inn indikatorknappen for batteriladning V for å se inneværende batteriladningen ⑧a
  - ! hvis indikatoren for batteriladning begynner å blinke etter du har trykket på knappen V ⑧b, er batteriet tomt
  - ! hvis 2 indikatoren for batteriladning begynner å blinke etter du har trykket på knappen V ⑧c, er batteriet ikke innenfor tillatt driftstemperaturområdet
- Batterivern
  - Verktøyet blir plutselig slått av eller blir forhindret fra å startes når
    - belastningen er for høy --> fjern belastningen og start på nytt
    - batteriets temperatur ikke er innenfor tillatt driftstemperaturområdet som er -20 til 50°C --> 2 indikatoren for batteriladning begynner å blinke etter du har trykket på knappen V ⑧c; vent til batteriet er innenfor det

tillatte driftstemperaturområdet

- **batteriet er nesten tomt (for å beskytte mot full utladning)** --> et lavt batterinivå eller et blinkende lavt batteri nivå ⑧ b vises ved at indikatoren for batteriladning begynner å blinke etter du har trykket på knappen V; lad batteriet

**! ikke fortsett å skru verktøyet av og på etter at det er slått av automatisk; dette kan skade batteriet**

- Tilkobling til biluttak ⑨
  - som et alternativ til batteripakke kan biluttaket brukes som en strømforsyning
  - ta adapteren til biluttaket T ut av oppbevaringsrommet W
  - koble adapteren til T biluttaket
- Av/på ②
  - trykk på knappen F
  - LCD-skjermen C viser trykkinformasjon
  - du kan bytte mellom høytrykks- (standards) og høyvolums-funksjonen ved å trykk på funksjonsknappen E
  - trykk på LED-knappen G for å slå arbeidslyset av/på
  - trykk på knappen F på nytt for å slå av

**! etter cirka 5 minutter uten aktivitet slår verktøyet seg automatisk av**

## HØYTRYKKS FUNKSJON

- Koble til luftslangen ⑩
  - åpne klemmen på luftchucken Y
  - sett luftchucken X på ventilspindelen

**! for Presta og Dunlop-ventiler, skru adapteren L på ventilspindelen før du setter på luftchucken**

- trykk luftchucken ned slik at den gjengede delen av ventilspindelen er inni luftchucken
- lås klemmen på luftchucken Y
- Ta av / sette på adaptere ⑪
  - åpne klemmen på luftchucken Y
  - Trykk adapteren på luftchucken X til den stopper
  - lås klemmen på luftchucken Y
- Stille inn måltrykket ⑫
  - ! se etter at høytrykks funksjonen er valgt ⑫a**
  - måltrykket AB kan økes og minskes med + og – knappene A til den

ønskede verdien (mellom 0,2 og 11,0 bar)

- for å endre trykkenheten AA trykk på + og - knappene samtidig
- ! for å unngå å fylle i for mye luft, skal du lese anvisningene som kan med gjenstandene du vil blåse opp og aldri overskride de anbefalte trykkverdiene**

- Oppblåsing
  - for å begynne å fylle luft D
  - det faktiske lufttrykket Z er vist
  - ! verktøyet begynner ikke å fylle luft hvis det faktiske lufttrykket er mer enn måltrykket**
  - for å pause eller stoppe fylling av luft, trykk på knappen D på nytt
  - verktøyet stopper når måltrykket nås
  - ! la verktøyet kjøle ned i 5 minutter etter hver 15 minutter med kontinuerlig bruk**

## HØYVOLUMSFUNKSJON

- Oppblåsing
  - koble høyvolumsluftslangen P til luftuttaket ⑬
  - koble den andre enden av slangen direkte til gjenstanden som skal fylles opp eller bruk adapteren R
  - ! Se etter at høyvolums-funksjonen er valgt ⑫b**
  - for å begynne å fylle luft D
  - for å pause eller stoppe fylling av luft, trykk på knappen D på nytt
  - ! når høyvolumsfunksjonen er valgt, stopper verktøyet ikke av seg selv**
  - ! la verktøyet kjøle ned i 5 minutter etter hver 15 minutter med kontinuerlig bruk**
- Uttømming
  - følg instruksene ovenfor for å tømme ut luft, men koble høyvolumsluftslangen til luftinntaket ⑭

## VEDLIKEHOLD / SERVICE

- Dette verktøyet er ikke beregnet på profesjonell bruk
- Rengjør verktøyet med en tørr og myk klut (bruk ikke rensedmidler eller løsemidler)
- ! ta batteriet ut av verktøyet før rengjøring**
- Hvis elektroverktøyet til tross for omhyggelige produksjons- og

kontrollmetoder en gang skulle svikte, må reparasjonen utføres av et autorisert serviceverksted for SKIL-elektroverktøy

- send verktøyet i **montert** tilstand sammen med kjøpebevis til forhandleren eller nærmeste SKIL servicesenter (adresser liksom service diagram av verktøyet finner du på [www.skil.com](http://www.skil.com))

- Vær klar over at skade som skyldes overbelastning eller feilbehandling av verktøyet ikke dekkes av garantien (for SKIL garantibetingelser se [www.skil.com](http://www.skil.com) eller spør din forhandler)

## MILJØ

- **Kast aldri elektroverktøy, batterier, tilbehør og emballasje i husholdningsavfallet** (kun for EU-land)
  - i henhold til EU-direktiv 2012/19/EF om kasserte elektriske og elektroniske produkter og direktivets iverksetting i nasjonal rett, må elektroverktøy som ikke lenger skal brukes, samles separat og returneres til et miljøvennlig gjenvinningsanlegg
  - symbolet ⑦ er påtrykt som en påminnelse når utskiftning er nødvendig
- ! **før batteriene kastes, tape over polene med tykk tape for å unngå kortslutning**

FIN

Langaton kaksitoiminen 3153  
täyttöpumppu

## ESITTELY

- Tämä työkalu on suunniteltu renkaiden, pallojen ja muiden paineilmaistukkaan suoraan tai toimitettujen adapterien avulla sopivien esineiden täyttämiseen ilmalla
- Tämä työkalu on suunniteltu suurten esineiden, kuten ilmalla täytettävien sänkyjen, altaiden, veneiden jne. täyttämiseen.

- Tätä työkalua ei ole tarkoitettu ammattikäyttöön
- **Lue tämä ohjekirja huolella ennen käyttöä ja pidä se tallella tulevia tarpeita varten** ③

## TEKNISET TIEDOT ①

### LAITTEEN OSAT ②

- A +/--painikkeet
- B Kuljetuskahva
- C Näyttö
- D Käynnistys-/taukopainike
- E Toimintopainike
- F On/off-virtapainike
- G LED-painike
- H Paineilmaletku
- J Adapteriteline
- K Ledivalo
- L Presta-adapteri
- M Urheiluadapteri
- N Kartiomainen adapteri
- P Suurannosilmaletku
- Q Ilmanpoistoaukko
- R Kartiomainen adapteri
- S Ilmanottoaukko
- T Autopistokkeen sovitin
- V Akun lataustilan merkkivalo
- W Säilytyslokero
- X Paineilmaistukka
- Y Paineilmaistukan kiinnitin
- Z Todellinen paine
- AA Paineen yksikkö
- AB Tavoitepaine

## TURVALLISUUS

- **Lapset 8-vuotiaat ja sitä vanhemmat ja henkilöt, jotka rajoitteisten fyysisten, aistillisten tai henkisten kykyjensä, kokematto-muutensa tai**



**tietämättömyy-  
tensä takia eivät  
turvallisesti  
voi käyttää  
työkalun, eivät  
saa käyttää sitä  
ilman vastuullisen  
henkilön valvontaa  
tai neuvontaa**  
(muutoin syntyy  
virheellisen käytön  
ja onnettomuuksien  
vaara)

- **Pidä lapsia silmällä** (täten varmistat, että lapset eivät leiki työkalun kanssa)
- **Lapset eivät saa puhdistaa tai huoltaa työkalun ilman valvontaa**
- **Älä työskentele sähkötyökalulla räjähdysalttiissa ympäristössä, jossa on palavaa nestettä, kaasua tai pölyä.** Sähkötyökalu muodostaa kipinöitä, jotka saattavat sytyttää pölyn tai höyryt.
- **Älä aseta sähkötyökalua alttiiksi sateelle tai kosteudelle.** Veden tunkeutuminen sähkötyökalun sisään kasvattaa sähköiskun riskiä.
- Säilytä työkalu **sisätiloissa** kuivassa ja lukitussa paikassa lasten ulottumattomissa
- Älä käytä vahingoittunutta työkaluasi, vaan toimita se SKIL-keskushuoltoon tarkastettavaksi
- **Anna koulutettujen ammattihenkilöiden korjata sähkötyökalusi ja hyväksy korjauksiin vain alkuperäisiä**

**varaosia.** Täten varmistat, että sähkötyökalu säilyy turvallisena.

- Huolehdi hyvästä ilmanvaihdosta työpaikalla
- **Varmista, ettei letkussa ole tukoksia eikä muita ongelmakohtia.** Sotkeentuneet tai sykkyräiset letkut saattavat vaurioitua
- Älä koskaan jätä täyttöpumppua valvomatta ilmaletku kiinnitettynä
- Älä jatka ilmaa vuotavan tai puutteellisesti toimivan täyttöpumpun tai letkun käyttöä
- Älä yritä vetää tai kantaa täyttöpumppua letkuista

#### **AKKU**

- **Mukana tullut akku on osittain ladattu** (varmistat akun täysi kapasiteetti lataamalla se täyteen akkulaturissa, ennen kuin käytät sähkötyökalua ensimmäistä kertaa)
- **Lataa akku vain valmistajan määräämässä latauslaitteessa.** Latauslaite, joka soveltuu määrätyn tyyppiselle akulle, saattaa muodostaa tulipalovaaran erilaista akkua ladattaessa.
- **Käytä sähkötyökalussa ainoastaan kyseiseen sähkötyökaluun tarkoitettua akkua.** Jonkun muun akun käyttö saattaa johtaa loukkaantumiseen ja tulipaloon.
- **Käytä tämän työkalun yhteydessä vain seuraavia akkuja ja latureita**
  - SKIL-akku: BR1\*31\*\*\*\*
  - SKIL-laturi: CR1\*31\*\*\*\*
- **Pidä irrallista akkua loitolla metalliesineistä, kuten paperinliittimistä, kolikoista, avaimista, nauloista, ruuveista tai muista pienistä metalliesineistä, jotka voivat oikosulkea akun koskettimet.** Akkukoskettimien välinen oikosulku saattaa aiheuttaa palovammoja tai johtaa tulipaloon.
- **Väärästä käytöstä johtuen saattaa akusta vuotaa nestettä, jota ei tule koskettaa. Jos nestettä vahingossa joutuu iholle, huuhtelee kosketuskohta vedellä. Jos nestettä pääsee silmiin, tarvitaan tämän lisäksi lääkärin apua.** Akusta vuotava neste saattaa aiheuttaa ärsytystä ja palovammoja.
- **Älä käytä akkua tai työkalua, joka on vioittunut tai johon on tehty**

**muutoksia.** Jos akut ovat vioittuneet tai niihin on tehty muutoksia, ne voivat toimia ennalta arvaamattomasti ja aiheuttaa tulipalon, räjähdyksen tai loukkaantumisvaaran.

- **Älä altista akkua tai työkalua tulelle tai äärimmäisille lämpötiloille.** Tullelle tai yli 130°C asteen lämpötilalle altistaminen saattaa aiheuttaa räjähdyksen.
- **Noudata latausohjeita ja lataa akku tai työkalu ohjeenmukaisen lämpötila-alueen rajoissa.** Lataaminen virheellisesti tai ohjeiden vastaisessa lämpötilassa saattaa vaurioittaa akkua ja lisätä palovaaraa.
- Sallittu ympäristön lämpötila (työkalu/ latauslaite/akku):
  - ladattaessa 4...40°C
  - käytössä -20...+50°C
  - varastoinnissa -20...+50°C
- **Älä missään tapauksessa yritä itse korjata vaurioituneita akkuja.** Akkuja saa korjata vain valmistaja tai valtuutettu huoltopiste.

## TYÖKALUN/AKUN SYMBOLIEN SELITYKSET

- ③ Lue käyttöohjeet ennen käyttöä
- ④ Eristysluokka III
- ⑤ Akut räjähtävät, jos ne hävitetään polttamalla, joten älä missään tapauksessa polta niitä
- ⑥ Säilytä konettasi/latauslaitetta/akkua paikoissa, joissa lämpötila ei nouse yli 50°C
- ⑦ Älä hävitä sähkötyökalua ja paristoja tavallisen kotitalousjätteen mukana

## KÄYTTÖ

- Akun lataus  
**! lue laturin mukana toimitetut varoitukset ja ohjeet**
- Akun poistaminen/asentaminen ②
- Akun lataustilan merkkivalo ⑧
  - paina akun varaustilan painiketta V akun senhetkisen varauksen esittämiseksi ⑧a
- ! jos varaustilan ilmaisimen alin taso alkaa vilkkua, kun olet painanut painiketta V ⑧b, akku on tyhjä**
- ! jos varaustilan ilmaisimen 2 tasoa alkaa vilkkua, kun olet painanut painiketta V ⑧c, akku ei ole sallitulla**

## käyttölämpötila-alueella

- Akun suojaus  
Työkalu kytkeytyy äkillisesti pois päältä tai sen päälle kytkeminen estetään, jos
  - **kuormitus on liian suuri** --> poista kuorma ja käynnistä työkalu uudestaan
  - **akun lämpötila ei ole sallitulla käyttölämpötila-alueella -20...+50 °C** --> varaustilan ilmaisimen 2 tasoa alkaa vilkkua, kun painat painiketta V ⑧c - odota kunnes akku on palautunut sallitulle käyttölämpötila-alueelle
  - **akku on lähes tyhjä (sen suojaamiseksi syväpurkaukselta)** --> varaustilan ilmaisimessa näkyy matala varaustila tai vilkkuva matala varaustila ⑧b, kun painat painiketta V - lataa akku
- ! älä paina käynnistyskytkintä sen jälkeen, kun työkalu on kytkeytynyt pois päältä automaattisesti; akku voi vahingoittua**

- Autopistokkeen liitäntä ⑨
  - autopistoketta voidaan käyttää akkuyksikön tilalla virtalähteenä
  - Irrota autopistokkeen sovitin T säilytyslokerosta W
  - liitä sovitin T autopistokkeeseen
- Käynnistys/pysäytys ②
  - paina painiketta F
  - LCD-näytöllä C näkyvät painetiedot
  - toimintopainiketta E painamalla voit vaihtaa paine- (oletus) ja suurannostoinnin välillä
  - Sytytä/sammuta työvalo painamalla LED-painiketta G
  - sammuta laite painamalla F-painiketta uudelleen
- ! työkalu kytkeytyy automaattisesti pois päältä oltuaan käyttämättömänä noin 5 minuutin ajan**

## PAINETOIMINTO

- Ilmaletkun ⑩ liittäminen
  - avaa paineilmastukan kiinnittimen Y lukitus
  - aseta paineilmastukka X venttiiliin karaan
- ! Presta- ja Dunlop-venttiileissä adapteri L on kierrettävä venttiiliin karaan ennen paineilmastukan liittämistä**

- paina paineilmaistukka alas, niin että venttiilin karan kiertheitetty osa on paineilmaistukan sisällä
- lukitse paineilmaistukan kiinnitin Y
- adapterien irrottaminen/asentaminen <sup>11</sup>
  - avaa paineilmaistukan kiinnittimen Y lukitus
  - paina adapteri paineilmaistukkaan X niin syvälle, että se pysähtyy
  - lukitse paineilmaistukan kiinnitin Y
- Aseta tavoitepaine <sup>12</sup>

**! varmista, että painetoiminto on valittuna <sup>12a</sup>**

- tavoitepainetta AB voi suurentaa ja pienentää painikkeilla + ja – A haluttuun arvoon (0,2 – 11,0 bar)
- voit vaihtaa paineen yksikön AA painamalla painikkeita + ja – samanaikaisesti

**! lue ylitäytön välttämiseksi täytettävien esineiden mukana tullut ohje, äläkä koskaan ylitä suositeltuja paineita**

- Täyttäminen
  - aloita täyttäminen painamalla painiketta D
  - näytölle tulee senhetkinen paine Z
- ! jos senhetkinen paine on suurempi kuin tavoitepaine, työkalu ei aloita esineen täyttämistä**
- keskeytä tai lopeta täyttäminen painamalla painiketta D uudelleen
- työkalu lakkaa pumppaamasta kun tavoitepaine on saavutettu

**! anna työkalun jäähtyä 5 minuutin ajan aina 15 minuuttia kestäneen jatkuvan käytön jälkeen**

**SUURANNOSTOIMINTO**

- Täyttäminen
  - liitä suurannosilmaletku P ilmanpoistoaukkoon <sup>13</sup>
  - liitä letkun toinen pää ilmalla täytettävään esineeseen joko suoraan tai sovittimen välityksellä R
- ! varmista, että suurannostoiminto on valittuna <sup>12b</sup>**
- aloita täyttäminen painamalla painiketta D
- keskeytä tai lopeta täyttäminen painamalla painiketta D uudelleen
- ! työkalu ei pysähdy automaattisesti, kun suurannostoiminto on valittuna**

**! anna työkalun jäähtyä 5 minuutin ajan aina 15 minuuttia kestäneen jatkuvan käytön jälkeen**

- Tyhjentäminen
  - kun haluat tyhjentää esineen ilmasta, noudata yllä olevaa ohjetta mutta liitä suurannosilmaletku ilmanottoaukkoon <sup>14</sup>

**HOITO / HUOLTO**

- Tätä työkalua ei ole tarkoitettu ammattikäyttöön
- Puhdista laite kuivalla ja pehmeällä liinalla (älä käytä puhdistusaineita tai liuottimia)
- ! poista akku työkalusta ennen puhdistusta**
- Jos sähkötyökalussa, huolellisesta valmistuksesta ja koestusmenettelystä huolimatta esiintyy vikaa, tulee korjaus antaa SKIL sopimushuollon tehtäväksi
  - toimita työkalu sitä osiin **purkamatta** lähimpään SKIL-huoltoon (osoitteet ja työkalun huoltokaava ovat tarjolla web-osoitteessa [www.skil.com](http://www.skil.com)) ostotodiste mukaan liitettynä
- Ota huomioon, että takuu ei kata työkalun ylikuormituksesta tai väärästä käsittelystä johtuvia vahinkoja (katso SKILin takuuehdot osoitteesta [www.skil.com](http://www.skil.com) tai kysy jälleenmyyjältä)

**YMPÄRISTÖNSUOJELU**

- **Älä hävitä sähkötyökalua, paristoja, tarvikkeita tai pakkausta tavallisen kotitalousjätteen mukana (koskee vain EU-maita)**
  - vanhoja sähkö- ja elektroniikkalaitteita koskevan EU-direktiivin 2012/19/ETY ja sen maakohtaisten sovellusten mukaisesti käytetyt sähkötyökalut on toimitettava ongelmajätteen keräyspisteeseen ja ohjattava ympäristöystävälliseen kierrätykseen
  - symboli <sup>7</sup> muistuttaa tästä, kun käytöstä poisto tulee ajankohtaiseksi
- ! poistaessasi akun käytöstä peitä plus- ja miinusnapa sähköteipillä oikosulun estämiseksi**

## Inflador inalámbrico con doble función 3153

### INTRODUCCIÓN

- Esta herramienta se ha concebido para inflar neumáticos, pelotas y otros artículos de pequeño tamaño que encajan directamente en la boquilla de inflado o mediante el uso de los adaptadores proporcionados
- Esta herramienta se ha diseñado para inflar artículos de gran volumen, como colchones neumáticos, piscinas, lanchas, etc.
- Esta herramienta no está concebida para uso profesional
- **Lea este manual de instrucciones cuidadosamente antes de utilizarlo y guárdelo para consultas futuras**

③

### DATOS TÉCNICOS ①

### ELEMENTOS DE LA HERRAMIENTA ②

- A Botones +/-
- B Empuñadura para transporte
- C Pantalla de cristal líquido
- D Botón arranque/pausa
- E Botón Función
- F Botón de conexión/desconexión
- G Botón LED
- H Manguera neumática de alta presión
- J Alojamiento del adaptador
- K Luz LED
- L Adaptador Presta
- M Adaptador deportivo
- N Adaptador cónico
- P Manguera neumática de alto volumen
- Q Salida de aire
- R Adaptador cónico
- S Entrada de aire
- T Adaptador para el enchufe de coche
- V Indicador del nivel de carga de la batería
- W Compartimento de almacenamiento
- X Boquilla neumática
- Y Pinza de la boquilla neumática
- Z Presión real

### SEGURIDAD

- **Esta herramienta puede ser utilizada por niños desde 8 años y por personas con limitadas capacidades físicas, sensoriales e intelectuales o con falta de experiencia y conocimientos siempre y cuando estén vigilados por una persona responsable de su seguridad o hayan sido instruidos en la utilización segura de la herramienta y entendido los peligros inherentes (en caso contrario, existe el peligro de un manejo erróneo y lesiones)**
- **Vigile a los niños (con ello se evita que**

los niños jueguen con la herramienta)

- **Los niños no deberán realizar trabajos de limpieza ni de mantenimiento en la herramienta sin la debida vigilancia**
- **No utilice la herramienta eléctrica en un entorno con peligro de explosión, en el que se encuentren combustibles líquidos, gases o material en polvo.** Las herramientas eléctricas producen chispas que pueden llegar a inflamar los materiales en polvo o vapores.
- **No exponga las herramientas eléctricas a la lluvia o a condiciones de humedad.** Existe el peligro de recibir una descarga eléctrica si penetran líquidos en la herramienta eléctrica.
- Guarde la herramienta **dentro de la casa** en un lugar seco y cerrado con llave, lejos del alcance de los niños
- No utilice la herramienta si está dañada; llévela a uno de los centros de servicio técnico autorizados de SKIL para hacerle un examen de seguridad
- **Únicamente haga reparar su herramienta eléctrica por un profesional, empleando exclusivamente piezas de repuesto originales.** Solamente así se mantiene la seguridad de la herramienta eléctrica.
- Procure una ventilación adecuada en el lugar de trabajo
- **Asegúrese de que la manguera no presenta obstrucciones ni obstáculos.** Si las mangueras se enredan o se enganchan pueden sufrir daños
- Nunca deje desatendido un inflador con la manguera neumática acoplada

- No siga utilizando un inflador o una manguera que presenten fugas de aire o que no funcionen correctamente
- No intente tirar del inflador ni transportarlo por las mangueras

#### **BATERÍAS**

- **La batería proporcionada está parcialmente cargada** (para garantizar la capacidad total de la batería cárguela completamente en el cargador antes de utilizar por primera vez la herramienta eléctrica)
- **Cargue los acumuladores únicamente con los cargadores recomendados por el fabricante.** Existe riesgo de incendio al intentar cargar acumuladores de un tipo diferente al previsto para el cargador.
- **Emplee únicamente los acumuladores previstos para la herramienta eléctrica.** El uso de otro tipo de acumuladores puede provocar daños e incluso un incendio.
- **Utilice únicamente los siguientes cargadores y baterías con esta herramienta**
  - Batería SKIL: BR1\*31\*\*\*\*
  - Cargador SKIL: CR1\*31\*\*\*\*
- **Si no utiliza el acumulador, guárdelo separado de clips, monedas, llaves, clavos, tornillos o demás objetos metálicos que pudieran puentear sus contactos.** El cortocircuito de los contactos del acumulador puede causar quemaduras o un incendio.
- **La utilización inadecuada del acumulador puede provocar fugas de líquido. Evite el contacto con él. En caso de un contacto accidental enjuagar el área afectada con abundante agua. En caso de un contacto con los ojos recurra además inmediatamente a un médico.** El líquido del acumulador puede irritar la piel o producir quemaduras.
- **No emplee acumuladores o útiles dañados o modificados.** Los acumuladores dañados o modificados pueden comportarse en forma imprevisible y producir un fuego, explosión o peligro de lesión.
- **No exponga un acumulador o una herramienta eléctrica al fuego o**

a una temperatura demasiado alta. La exposición al fuego o a temperatura sobre 130°C puede causar una explosión.

- **Siga todas las instrucciones para la carga y no cargue nunca el acumulador o la herramienta eléctrica a una temperatura fuera del margen correspondiente especificado en las instrucciones.** Una carga inadecuada o a temperaturas fuera del margen especificado puede dañar el acumulador y aumentar el riesgo de incendio.
- Temperatura ambiente permitida (herramienta/cargador/batería):
  - durante la carga 4...40°C
  - durante el servicio -20...+50°C
  - durante el almacenamiento -20...+50°C
- **No repare los acumuladores dañados.** El entretenimiento de los acumuladores sólo debe ser realizado por el fabricante o un servicio técnico autorizado.

#### EXPLICACIÓN DE SÍMBOLOS DE HERRAMIENTA/BATERÍA

- ③ Lea el manual de instrucciones antes de utilizarla
- ④ Clase de aislamiento III
- ⑤ Las baterías estallarán si se tiran al fuego, por ningún motivo caliente las baterías
- ⑥ Guarde la herramienta/cargador/batería en un lugar donde la temperatura no exceda los 50°C
- ⑦ No deseche las herramientas eléctricas y las pilas junto con los residuos domésticos

#### USO

- Recargue de la batería
  - ! **lea las instrucciones y las advertencias de seguridad entregadas con el cargador**
- Extracción/instalación de la batería ②
- Indicador del nivel de batería ⑧
  - pulse el botón indicador de nivel de la batería V para mostrar el nivel actual de carga ⑧a
  - ! **cuando empieza a parpadear el nivel inferior del indicador de la batería al pulsar el botón V ⑧b, la batería está descargada**

! **cuando los niveles 2 del indicador de la batería empiezan a parpadear al pulsar el botón V ⑧c, la batería no se encuentra dentro del rango admisible de temperaturas de funcionamiento**

- Protección de la batería
  - La herramienta se apaga inmediatamente, o se impide su encendido, cuando
    - **la carga es demasiado elevada** --> retire la carga y vuelva a poner en marcha
    - **la temperatura de la batería no se encuentra dentro del rango admisible de temperaturas de funcionamiento entre -20 °C y +50 °C** --> los niveles 2 del indicador de nivel de la batería comienzan a parpadear al pulsar el botón V ⑧c; espere a que la batería vuelva a estar dentro del rango admisible de temperaturas de funcionamiento
    - **la batería está casi descargada (como protección frente a una descarga intensa)** --> el indicador de nivel de la batería señala un nivel bajo de carga o un nivel bajo de carga intermitente ⑧b al pulsar el botón V; cargue la batería
  - ! **no continúe pulsando el interruptor de encendido después de que se apague automáticamente la herramienta; se puede dañar la batería**
- Conexión al enchufe de coche ⑨
  - como alternativa a la batería, el enchufe del coche puede utilizarse como fuente de alimentación
  - extraiga el adaptador para el enchufe del coche T del compartimento de almacenamiento W
  - conecte el adaptador T al enchufe del coche
- Encendido/apagado ②
  - pulse el botón F
  - la pantalla de cristal líquido C mostrará información de la presión
  - si pulsa el botón de función E puede alternar entre la función de alta presión (predeterminada) y la de alto volumen
  - pulse el botón LED G para encender/apagar la luz de trabajo

- pulse de nuevo el botón F para apagar

**! tras aprox. 5 minutos de inactividad, la herramienta se apagará automáticamente**

## **FUNCIÓN DE ALTA PRESIÓN**

- Conexión de la manguera neumática

⑩

- suelte la pinza de la manguera neumática Y
- coloque la boquilla neumática X en la válvula

**! para válvulas Presta y Dunlop, enrosque el adaptador L en la válvula antes de colocar la boquilla neumática**

- presione hacia abajo la boquilla neumática de modo que la sección roscada de la válvula quede dentro de la boquilla neumática

- cierre la pinza de la manguera neumática Y

- Retirada/instalación de adaptadores

⑪

- suelte la pinza de la manguera neumática Y
- presione el adaptador contra la boquilla neumática X hasta que haga tope
- cierre la pinza de la manguera neumática Y

- Establezca la presión objetivo

⑫ **! asegúrese de que la función de alta presión está seleccionada**

⑫a

- la presión objetivo AB se puede aumentar y reducir mediante los botones + y - A hasta el valor deseado (entre 0,2 y 11,0 bar)
- para modificar la unidad de presión AA, pulse los botones + y - simultáneamente

**! para evitar un inflado excesivo, lea las instrucciones proporcionadas con los artículos que se van a inflar y no supere nunca las presiones recomendadas**

- Inflado

- para empezar a inflar pulse el botón D
- se indica la presión real Z

**! cuando la presión real es mayor que la presión objetivo, la herramienta no iniciará el inflado**

- para pausar o detener el inflado, pulse de nuevo el botón D
- la herramienta se detiene cuando se alcanza la presión objetivo

**! deje que la herramienta se enfríe durante 5 minutos tras cada 15 minutos de uso continuado**

## **FUNCIÓN DE ALTO VOLUMEN**

- Inflado

- conecte la manguera neumática de alto volumen P a la salida de aire

- conecte el otro extremo de la manguera al objeto que va a inflar, directamente o con el adaptador R

**! asegúrese de que la función de alto volumen está seleccionada**

⑫b

- para empezar a inflar pulse el botón D

- para pausar o detener el inflado, pulse de nuevo el botón D

**! la herramienta no se apaga automáticamente cuando se selecciona la función de alto volumen**

**! deje que la herramienta se enfríe durante 5 minutos tras cada 15 minutos de uso continuado**

- Desinflado

- para desinflar siga las instrucciones anteriores, pero conecte la manguera neumática de alto volumen a la toma de aire

## **MANTENIMIENTO / SERVICIO**

- Esta herramienta no está concebida para uso profesional

- Limpie la herramienta con un paño seco y suave (no emplee productos de limpieza o disolventes)

**! extraiga la batería de la herramienta antes de la limpieza**

- Si a pesar de los esmerados procesos de fabricación y control, la herramienta llegase a averiarse, la reparación deberá encargarse a un servicio técnico autorizado para herramientas eléctricas SKIL

- envíe la herramienta **sin desmontar** junto con una prueba de su compra a su distribuidor o a la estación de servicio más cercana de SKIL (los nombres así como el despiece de piezas

de la herramienta figuran en [www.skil.com](http://www.skil.com))

- Tenga presente que los daños debido a sobrecargas o al manejo inadecuado de la herramienta serán excluidos de la garantía (consulte las condiciones de garantía de SKIL en [www.skil.com](http://www.skil.com) o consulte a su distribuidor)

## AMBIENTE

- **No deseche las herramientas eléctricas, las pilas, los accesorios y embalajes junto con los residuos domésticos** (sólo para países de la Unión Europea)
    - de conformidad con la Directiva Europea 2012/19/CE sobre residuos de aparatos eléctricos y electrónicos y su aplicación de acuerdo con la legislación nacional, las herramientas eléctricas cuya vida útil haya llegado a su fin se deberán recoger por separado y trasladar a una planta de reciclaje que cumpla con las exigencias ecológicas
    - símbolo ⑦ llamará su atención en caso de necesidad de tirarlas
- ! es prioritario disponer de terminales protectores de baterías para evitar un corto circuito**

P

## Bomba de enchimento de 3153 dupla função sem fios

### INTRODUÇÃO

- Esta ferramenta destina-se ao enchimento de pneus, bolas e outros artigos pequenos em que pode encaixar o bico de ar diretamente, ou através da utilização dos adaptadores fornecidos
- Esta ferramenta destina-se ao enchimento de equipamento de grande dimensão, tais como camas, piscinas, barcos, etc.
- Esta ferramenta não se destina a utilização profissional

- **Leia este manual de instruções cuidadosamente antes de utilizar e guarde-o para futura referência** ③

## DADOS TÉCNICOS ①

### ELEMENTOS DA FERRAMENTA

②

- A Botões +/-
- B Pega de transporte
- C Visor LCD
- D Botão de iniciar/pausa
- E Botão de função
- F Botão ligar/desligar
- G Botão LED
- H Tubo de ar de alta pressão
- J Armazenamento dos adaptadores
- K Luz LED
- L Adaptador Presta
- M Adaptador desportivo
- N Adaptador cónico
- P Tubo de ar de alto volume
- Q Saída de ar
- R Adaptador cónico
- S Entrada de ar
- T Adaptador da tomada do carro
- V Indicador do nível de carregamento da bateria
- W Compartimento para arrumação
- X Bico de ar
- Y Grampo do bico de ar
- Z Pressão atual
- AA Compressor
- AB Pressão alvo

## SEGURANÇA

- **Esta ferramenta pode ser utilizada por crianças a partir dos 8 anos, assim como pessoas com capacidades físicas, sensoriais ou mentais**



**reduzidas, ou com insuficiente experiência e conhecimentos, desde que as mesmas sejam supervisionadas ou recebam instruções acerca da utilização segura da ferramenta e dos perigos provenientes do mesmo (caso contrário há perigo de operação errada e ferimentos)**

- **Supervisionar as crianças** (assim é assegurado que as crianças não brinquem com a ferramenta)
- **Crianças não devem realizar trabalhos de limpeza nem de manutenção na ferramenta, sem supervisão**
- Não trabalhar com a ferramenta eléctrica em áreas com risco de

**explosão, nas quais se encontrem líquidos, gases ou pós inflamáveis.** Ferramentas eléctricas produzem faíscas que podem provocar a ignição de pó e vapores.

- **A ferramenta eléctrica não deve ser exposta à chuva nem humidade.** A penetração de água na ferramenta eléctrica aumenta o risco de choques eléctricos.
- Guarde a ferramenta **no interior** num local seco e seguro, fora do alcance das crianças
- Não utilize a ferramenta se estiver danificada; leve-a a um dos Postos de Assistência autorizados SKIL para proceder a um teste
- **A sua ferramenta eléctrica só deve ser reparada por pessoal qualificado e só devem ser colocadas peças sobressalentes originais.** Desta forma é assegurada a segurança da ferramenta eléctrica.
- Forneça uma boa ventilação no local de trabalho
- **Certifique-se de que a mangueira não tem obstáculos ou nós.** As mangueiras emaranhadas ou baralhadas poderão ficar danificadas
- Nunca deixe um compressor de ar sem vigilância com a mangueira de ar instalada
- Não continue a utilizar um compressor de ar ou uma mangueira com fugas de ar ou a funcionar incorretamente
- Não tente puxar ou transportar o compressor de ar pelas mangueiras

#### **BATERIAS**

- **A bateria fornecida tem apenas carga parcial** (para assegurar a capacidade total da bateria, carregue completamente a bateria no carregador antes de usar a sua ferramenta eléctrica pela primeira vez)
- **Apenas deverá carregar em carregadores, acumuladores recomendados pelo fabricante.** Um carregador que é apropriado para um tipo de acumulador, pode causar um incêndio se se for utilizado para carregar outros acumuladores.
- **Apenas utilize nas ferramentas eléctricas os acumuladores previstos.** A utilização de outros acumuladores pode levar a lesões e riscos de incêndio.

- **Utilize apenas as seguintes baterias e carregadores com esta ferramenta**
  - Bateria SKIL: BR1\*31\*\*\*\*
  - Carregador SKIL: CR1\*31\*\*\*\*
- **Quando o acumulador não estiver em uso, mantenha-o afastado de outros objectos de metal, como por exemplo agrafos, moedas, chaves, pregos, parafusos, ou outros pequenos objectos metálicos que possam ligar em ponte os contactos.** Um curto circuito entre os contactos do acumulador pode causar queimaduras ou incêndio.
- **Aplicações inadequadas podem provocar fugas do líquido do acumulador. Evite o contacto com este líquido. No caso de um contacto acidental, lave imediatamente com água fresca. Se o líquido entrar em contacto com os olhos, procure um auxílio médico.** O líquido que escapa do acumulador pode levar a irritações ou queimaduras da pele.
- **Não use um acumulador ou uma ferramenta danificada ou modificada.** Os acumuladores danificados ou modificados exibem um comportamento imprevisível podendo causar incêndio, explosão ou risco de lesão.
- **Não exponha o acumulador ou a ferramenta ao fogo ou temperatura excessiva.** Exposição ao fogo ou a uma temperatura acima de 130°C pode causar explosão.
- **Siga todas as instruções de carregamento e não carregue o acumulador ou a ferramenta fora da faixa de temperatura especificada no manual de instruções.** Carregar indevidamente ou em temperaturas fora da faixa especificada pode danificar o acumulador e aumentar o risco de incêndio.
- **Temperatura ambiente permitida (ferramenta/carregador/bateria):**
  - durante o carregamento 4...40°C
  - durante o funcionamento -20...+50°C
  - durante o armazenamento -20...+50°C

- **Nunca tente reparar acumuladores danificados.** A reparação de acumuladores deve ser realizada apenas pelo fabricante ou agentes de assistência autorizados.

## EXPLICAÇÃO DOS SÍMBOLOS DA FERRAMENTA/BATERIA

- ③ Leia o manual de instruções antes de utilizar o equipamento
- ④ Classe de isolamento III
- ⑤ As baterias explodirão quando colocadas num fogo, por isso, não queime as baterias por nenhum motivo
- ⑥ Guarde a ferramenta/carregador/ bateria em locais onde a temperatura não exceda os 50°C
- ⑦ Não deite ferramentas eléctricas e pilhas no lixo doméstico

## MANUSEAMENTO

- Recarga da bateria
  - ! **leia os avisos de segurança e as instruções fornecidos com o carregador**
- Remover/instalar a bateria ②
- Indicador de nível da bateria ⑧
  - prima o botão do indicador de nível da bateria V para apresentar o nível atual da bateria ⑧a
  - ! **quando o nível mais baixo do indicador da bateria ficar intermitente depois de premir o botão V ⑧b, a bateria está vazia**
  - ! **quando os níveis 2 do indicador da bateria ficarem intermitentes depois de premir o botão V ⑧c, a bateria não está dentro do intervalo da temperatura de funcionamento permitido**
- Protecção da bateria
 

A ferramenta desliga-se repentinamente ou não se liga quando

  - **a carga é muito elevada --> retire carga e recomece**
  - **a temperatura da bateria não está dentro do intervalo da temperatura de funcionamento de -20 a +50°C --> Os níveis 2 do indicador do nível da bateria ficam intermitentes quando premir o botão V ⑧c; aguarde até a bateria voltar ao intervalo de temperatura de funcionamento permitido**
  - **a bateria está quase vazia (para**

**proteção contra uma descarga profunda)** --> um nível baixo da bateria ou um nível da bateria baixo intermitente ⑧ b aparece através do indicador de nível da bateria quando prime o botão V; carregue a bateria

**! não continue a premir o interruptor de ligar/desligar após a desactivação automática da ferramenta; pode danificar a bateria**

- Ligação da tomada do carro ⑨
  - a tomada do carro pode ser utilizada como fonte de alimentação alternativa a uma bateria
  - retire o adaptador da tomada do carro T do compartimento para arrumação W
  - ligue o adaptador T à tomada do carro
- Ligar/desligar ②
  - prima o botão F
  - o visor LCD C apresenta as informações da pressão
  - ao premir o botão de função E poderá alternar entre alta pressão (modo predefinido) e função de volume elevado
  - Prima o botão LED G para ligar/desligar a luz de funcionamento
  - prima o botão F novamente para desligar

**! após cerca de 5 minutos de inatividade, a ferramenta desliga-se automaticamente**

#### **FUNÇÃO DE ALTA PRESSÃO.**

- Ligar a mangueira ⑩
  - desbloqueie o grampo do bico de ar Y
  - coloque o bico de ar X na haste da válvula
- ! para as válvulas Presta e Dunlop, aparafuse o adaptador L na haste da válvula antes de colocar o bico de ar**
- empurre o bico de ar para baixo para que a secção roscada da haste da válvula fique dentro do bico de ar
- bloqueie o grampo do bico de ar Y
- Remover/instalar os adaptadores ⑪
  - desbloqueie o grampo do bico de ar Y
  - empurre o adaptador para o bico de ar X até parar
  - bloqueie o grampo do bico de ar Y

- Definir a pressão alvo ⑫
  - ! certifique-se de que a função de alta pressão está selecionada ⑫ a**

- pode aumentar ou diminuir a pressão alvo AB com os botões + e - A para o valor pretendido (entre 0,2 e 11,0 bar)

- para alterar a unidade de pressão AA, prima os botões + e - em conjunto

**! para evitar o enchimento excessivo, leia as instruções fornecidas sobre os artigos que pode encher e nunca exceda as pressões recomendadas**

- Enchimento

- para iniciar o enchimento, prima o botão D

- aparece a pressão atual Z

**! quando a pressão atual é superior à pressão alvo, a ferramenta não começa a encher**

- para interromper ou parar de encher, prima o botão D novamente

- a ferramenta para quando alcançar a pressão alvo

**! deixe a ferramenta arrefecer durante 5 minutos após 15 minutos de utilização contínua**

#### **FUNÇÃO DE ALTO VOLUME**

- Enchimento

- Ligue o tubo de ar de alto volume P à saída de ar ⑬

- Ligue a outra extremidade do tubo diretamente à unidade a encher ou com o adaptador R

**! certifique-se de que a função de alto volume está selecionada ⑫ b**

- para iniciar o enchimento, prima o botão D

- para interromper ou parar de encher, prima o botão D novamente

**! a ferramenta não para automaticamente quando se seleciona a função de alto volume**

**! deixe a ferramenta arrefecer durante 5 minutos após 15 minutos de utilização contínua**

- Esvaziamento

- para esvaziar, siga as instruções acima, mas ligue o tubo de alto volume à entrada de ar ⑭

## MANUTENÇÃO / SERVIÇO

- Esta ferramenta não se destina a utilização profissional
- Limpe a ferramenta com um pano seco e macio (não utilize decapantes ou solventes)  
**! retire a bateria da ferramenta antes de limpar**
- Se a ferramenta falhar apesar de cuidadosos processos de fabricação e de teste, a reparação deverá ser executada por uma oficina de serviço autorizada para ferramentas eléctricas SKIL
  - envie a ferramenta **sem desmontar**, juntamente com a prova de compra, para o seu revendedor ou para o centro de assistência SKIL mais próximo (os endereços assim como a mapa de peças da ferramenta estão mencionados no [www.skil.com](http://www.skil.com))
- Não se esqueça de que os danos provocados por sobrecarga ou manuseamento incorrecto da ferramenta estão excluídos da garantia (para mais informações sobre as condições da garantia da SKIL, consulte [www.skil.com](http://www.skil.com) ou pergunte ao seu revendedor)

## AMBIENTE

- **Não deite ferramentas eléctricas, pilhas, acessórios e embalagem no lixo doméstico** (apenas para países da UE)
    - de acordo com a directiva europeia 2012/19/CE sobre ferramentas eléctricas e electrónicas usadas e a transposição para as leis nacionais, as ferramentas eléctricas usadas devem ser recolhidas em separado e encaminhadas a uma instalação de reciclagem dos materiais ecológica
    - símbolo ⑦ lhe avisará em caso de necessidade de arranja-las
- ! proteja os terminais da bateria com fita isoladora antes de a expor de modo a evitar curto-circuitos**

I

## Gonfiatore senza fili a doppia funzione 3153

### INTRODUZIONE

- Questo utensile è previsto per il gonfiaggio di pneumatici, palloni e altri oggetti di piccole dimensioni che possono essere gonfiati direttamente con un mandrino pneumatico oppure usando gli appositi adattatori
- Questo utensile è concepito per gonfiare oggetti di grandi dimensioni, come letti, piscine, gommoni gonfiabili ecc.
- Questo utensile non è inteso per un uso professionale
- **Leggere attentamente questo manuale di istruzioni prima dell'impiego, e conservarlo per future consultazioni** ③

### DATI TECNICI ①

### ELEMENTI UTENSILE ②

- A Pulsanti +/-
- B Maniglia per il trasporto
- C Display LCD
- D Pulsante Start/Pausa
- E Pulsante Funzione
- F Pulsante on/off
- G Pulsante LED
- H Tubo dell'aria alta pressione
- J Supporto per adattatore
- K Spia LED
- L Adattatore Presta
- M Adattatore sport
- N Adattatore conico
- P Tubo dell'aria alto volume
- Q Uscita dell'aria
- R Adattatore conico
- S Ingresso dell'aria
- T Adattatore della presa dell'automobile
- V Indicatore del livello batteria
- W Vano contenitore
- X Mandrino pneumatico
- Y Morsetto mandrino pneumatico
- Z Pressione corrente
- AA Unità di pressione
- AB Pressione target

## SICUREZZA

- **Questo utensile può essere utilizzato da bambini a partire dagli 8 anni di età, da persone con limitate capacità fisiche, sensoriali o mentali e da persone con scarsa conoscenza ed esperienza, purché siano sorvegliati da una persona responsabile della loro sicurezza o siano stati istruiti in merito all'impiego sicuro dell'utensile e ai relativi pericoli** (in caso contrario sussiste il rischio di utilizzo errato e di lesioni)
- **Sorvegliare i bambini** (in questo modo viene assicurato che i bambini non giocano

con l'utensile)

- **La pulizia e la manutenzione dell'utensile da parte di bambini non deve avvenire senza sorveglianza**
  - Evitare d'impiegare l'elettroscopio in ambienti soggetti al rischio di esplosioni nei quali si trovino liquidi, gas o polveri infiammabili. Gli elettroscopio producono scintille che possono far infiammare la polvere o i gas.
  - **Custodire l'elettroscopio al riparo dalla pioggia o dall'umidità.** L'eventuale infiltrazione di acqua in un elettroscopio va ad aumentare il rischio d'insorgenza di scosse elettriche.
  - Conservare l'utensile **all'interno** in un posto asciutto e chiuso a chiave, distante dalla portata dei bambini
  - Non utilizzare l'utensile se è danneggiato; portarlo a un centro assistenza autorizzato SKIL per un controllo di sicurezza
  - **Fare riparare l'elettroscopio solo ed esclusivamente da personale specializzato e solo impiegando pezzi di ricambio originali.** In tale maniera potrà essere salvaguardata la sicurezza dell'elettroscopio.
  - Assicurare una buona ventilazione sul posto di lavoro
  - **Assicurarsi che il tubo sia libero da ostruzioni o ostacoli.** Tubi ingarbugliati o aggrovigliati possono danneggiarsi
  - Non lasciare mai la pompa incustodita con il tubo dell'aria collegato
  - Non continuare a usare una pompa o un tubo che perde aria o non funziona correttamente
  - Non tentare di tirare o trasportare la pompa afferrandola dai tubi
- BATTERIE**
- **La batteria fornita è parzialmente caricata** (per garantire la

piena capacità della batteria, caricarla completamente con il caricabatteria prima del primo uso dell'elettro utensile)

- **Caricare l'accumulatore solo ed esclusivamente nei dispositivi di carica consigliati dal produttore.** Per un dispositivo di carica previsto per un determinato tipo di accumulatore, sussiste pericolo di incendio, se utilizzato con un accumulatore di tipo diverso.
- **Utilizzare negli elettro utensili solo ed esclusivamente gli accumulatori previsti allo scopo.** L'uso di accumulatori di tipo diverso potrà dare insorgenza a lesioni e comportare il rischio d'incendi.
- **Usare solamente le batterie fornite con questo utensile**
  - Batteria SKIL: BR1\*31\*\*\*\*
  - Caricabatteria SKIL: CR1\*31\*\*\*\*
- **Tenere l'accumulatore non utilizzato lontano da graffette, monete, chiavi, chiodi, viti o da altri oggetti in metallo di piccole dimensioni che potrebbero causare un ponte tra i contatti.** Un eventuale corto circuito tra i contatti dell'accumulatore potrà dare origine a bruciature o ad incendi.
- **In caso di impiego sbagliato, potranno insorgere fuoriuscite di liquido dall'accumulatore. Evitarne il contatto. In caso di contatto casuale, sciacquare con acqua. Qualora il liquido dovesse entrare in contatto con gli occhi, chiedere immediato consiglio al medico.** Il liquido fuoriuscito dall'accumulatore potrà causare irritazioni cutanee o bruciature.
- **Non utilizzare una batteria ricaricabile, né un elettro utensile, qualora siano danneggiati o siano stati modificati.** Batterie danneggiate o modificate possono comportare problemi non prevedibili, causando incendi, esplosioni e possibili lesioni.
- **Non esporre una batteria ricaricabile o un elettro utensile al fuoco o a temperature eccessive.** L'esposizione al fuoco o a temperature superiori a 130°C può causare esplosioni.

- **Rispettare tutte le istruzioni di carica e non caricare la batteria ricaricabile o l'elettro utensile fuori dal campo di temperatura indicato nelle istruzioni stesse.** Una carica non corretta, o fuori dal campo di temperatura indicato, può comportare danni alla batteria ed aumentare il pericolo di incendio.
- Temperatura ambientale consentita (utensile/caricabatteria/batteria):
  - in fase di ricarica 4...40°C
  - in fase d'esercizio -20...+50°C
  - in fase di stoccaggio -20...+50°C
- **Non sottoporre in alcun caso a manutenzione batterie ricaricabili danneggiate.** La manutenzione di batterie ricaricabili andrà effettuata esclusivamente dal produttore o da fornitori di servizi appositamente autorizzati.

#### SPIEGAZIONE DEI SIMBOLI PRESENTI SULL'UTENSILE/BATTERIA

- ③ Leggere il manuale di istruzioni prima dell'uso
- ④ Classe di isolamento III
- ⑤ Le batterie esplodono se gettate nel fuoco, pertanto non bruciare le batterie per alcun motivo
- ⑥ Riponete utensile/caricabatteria/batteria in luoghi ove non si superino i 50°C
- ⑦ Non gettare l'elettro utensile e le batterie con i rifiuti domestici

#### USO

- Ricarica batteria
  - ! leggere le avvertenze di sicurezza e le istruzioni fornite con il caricabatteria
- Rimozione/installazione della batteria ②
- Indicatore del livello batteria ⑧
  - premere il pulsante dell'indicatore del livello batteria V per visualizzare il livello attuale ⑧a
  - ! se il livello più basso dell'indicatore del livello batteria inizia a lampeggiare dopo aver premuto il pulsante V ⑧b, la batteria è scarica
  - ! se i 2 livelli dell'indicatore del livello batteria iniziano a lampeggiare dopo aver premuto V ⑧c, la temperatura della

## **batteria non rientra nel campo dei valori di impiego consentiti**

- Protezione per la batteria  
L'utensile si spegne improvvisamente o non può essere acceso, quando
    - **il carico è troppo alto** --> rimuovere il carico e riavviare
    - **la temperatura della batteria non rientra nel campo dei valori di impiego massimi di -20 e +50°C** --> 2 i livelli dell'indicatore del livello batteria iniziano a lampeggiare se si preme il pulsante V ⑧c; attendere finché la batteria non è rientrata nel campo dei valori di impiego consentiti
    - **la batteria è quasi scarica (per proteggerla contro la scarica profonda)** --> l'indicatore del livello batteria mostra un livello batteria basso o un livello batteria lampeggiante ⑧b se si preme il pulsante V; caricare la batteria
- ! non continuare a premere l'interruttore on/off dopo che l'utensile si è spento automaticamente: ciò potrebbe danneggiare la batteria**
- Collegamento alla presa auto ⑨
    - in alternativa alla batteria, si può usare una presa auto come alimentazione
    - togliere l'adattatore per la presa auto T dal vano contenitore W
    - collegare l'adattatore T alla presa auto
  - Acceso/spento ②
    - premere il pulsante F
    - Il display LCD C visualizza le informazioni di pressione
    - premendo il pulsante Funzione E si può alternare fra la funzione alta pressione (predefinita) e alto volume
    - premere il pulsante LED G per accendere/spengere la spia di funzionamento
    - premere nuovamente il pulsante F per spegnere
- ! dopo ca. 5 minuti di inattività, l'utensile si spegne automaticamente**

## **FUNZIONE ALTA PRESSIONE**

- Collegare il tubo dell'aria ⑩
  - sbloccare il morsetto del mandrino pneumatico Y

- applicare il mandrino pneumatico X sul cannello della valvola

**! per le valvole Presta e Dunlop avvitare l'adattatore L sul cannello della valvola prima di applicare il mandrino pneumatico**

- spingere il mandrino pneumatico verso il basso in modo tale che la sezione filettata del cannello della valvola si trovi all'interno del mandrino pneumatico

- bloccare il morsetto del mandrino pneumatico Y

- Rimuovere/applicare gli adattatori ⑪

- sbloccare il morsetto del mandrino pneumatico Y

- spingere l'adattatore dentro al mandrino pneumatico X fino all'arresto

- bloccare il morsetto del mandrino pneumatico Y

- Impostare la pressione target ⑫

**! accertarsi di aver selezionato la funzione alta pressione ⑫a**

- la pressione target AB può essere aumentata e diminuita con i pulsanti + e - A fino a raggiungere il valore desiderato (compreso tra 0,2 e 11,0 bar)

- per cambiare l'unità di pressione AA premere contemporaneamente i pulsanti + e -

**! per evitare un gonfiaggio eccessivo, leggere le istruzioni fornite con gli oggetti da gonfiare e non superare mai le pressioni indicate**

- Gonfiaggio

- per iniziare a gonfiare, premere il pulsante D

- la pressione corrente Z viene visualizzata

**! quando la pressione corrente è superiore alla pressione target, l'utensile non inizia a gonfiare**

- per interrompere o terminare il gonfiaggio, premere nuovamente il pulsante D

- l'utensile si arresta una volta raggiunta la pressione target

**! lasciar raffreddare l'utensile per 5 minuti dopo ogni 15 minuti d'uso continuo**

## FUNZIONE ALTO VOLUME

- Gonfiaggio
  - collegare il tubo dell'aria alto volume P all'uscita dell'aria <sup>13</sup>
  - collegare l'altra estremità del tubo all'oggetto da gonfiare direttamente o con l'adattatore R
- ! **accertarsi di aver selezionato la funzione alto volume** <sup>12b</sup>
- per iniziare a gonfiare, premere il pulsante D
- per interrompere o terminare il gonfiaggio, premere nuovamente il pulsante D
- ! **L'utensile non si ferma automaticamente se si sceglie la funzione alto volume**
- ! **lasciar raffreddare l'utensile per 5 minuti dopo ogni 15 minuti d'uso continuo**
- Sgonfiaggio
  - per sgonfiare, seguire le istruzioni fornite qui sopra, ma collegare il tubo dell'aria alto volume all'ingresso dell'aria <sup>14</sup>

## MANUTENZIONE / ASSISTENZA

- Questo utensile non è inteso per un uso professionale
- Pulite l'utensile con un panno soffice ed asciutto (non utilizzate agenti detergenti né solventi)
- ! **rimuovere la batteria dall'utensile prima della pulizia**
- Se nonostante gli accurati procedimenti di produzione e di controllo l'utensile dovesse guastarsi, la riparazione va fatta effettuare da un punto di assistenza autorizzato per gli elettrodomestici SKIL
  - inviare l'utensile **non smontato** assieme alle prove di acquisto al rivenditore oppure al più vicino centro assistenza SKIL (l'indirizzo ed il disegno delle parti di ricambio dell'utensile sono riportati su [www.skil.com](http://www.skil.com))
- Si tenga presente che eventuali danni causati da sovraccarico o da un utilizzo improprio dell'utensile verranno esclusi dalla garanzia (per la condizioni di garanzia SKIL, visitare il sito [www.skil.com](http://www.skil.com) o contattare il proprio rivenditore)

## TUTELA DELL'AMBIENTE

- **Non gettare l'elettrodomestico, le batterie, gli accessori e l'imballaggio con i rifiuti domestici** (solo per Paesi UE)
  - secondo la Direttiva Europea 2012/19/CE sui rifiuti di utensili elettrici ed elettronici e la sua attuazione in conformità alle norme nazionali, gli elettrodomestici esausti devono essere raccolti separatamente, al fine di essere reimpiegati in modo eco-compatibile
  - il simbolo <sup>7</sup> vi ricorderà questo fatto in fase di smaltimento
- ! **prima dello smaltimento proteggere i terminali delle batterie con nastro pesante per prevenire cortocircuiti**

H

## Vezeték nélküli kétfunkciós 3153 felfújó

### BEVEZETÉS

- Ezt az eszközt gumiabroncsok, labdák és más, kis méretű tárgyak felfújására szánják, amelyek közvetlenül vagy a mellékelt adapterek segítségével illeszkednek a szelephez
- Ezt az eszközt nem nagy térfogatú tárgyak, például légágyak, medencék, csónakok stb. felfújásához tervezték.
- A szerszám nem professzionális használatra készült
- **A használat előtt gondosan olvassa el ezt a kézikönyvet és tartsa meg, hogy később is használhassa** <sup>3</sup>

### MŰSZAKI ADATOK <sup>1</sup>

### SZERSZÁMGÉP ELEMEI <sup>2</sup>

- A +/- gombok
- B Szállítófogantyú
- C LCD kijelző
- D Elindító-/szünetgomb
- E Funkciógomb
- F Be/kikapcsoló gomb



G LED-gomb  
H Nagy nyomású légtömlő  
J Adapter tárolása  
K LED-fény  
L Presta-átalakító  
M Sportadapter  
N Kúpos adapter  
P Nagy mennyiséggel működő légtömlő  
Q Levegőkivezető  
R Kúpos adapter  
S Levegőbevezető  
T Szivargyújtó aljzat adapter  
V Akkumulátor töltöttségi-szint jelző  
W Tárolórekesz  
X Szelep  
Y Szelepbilincs  
Z Tényleges nyomás  
AA Nyomás mértékegysége  
ABC Célnyomás

## BIZTONSÁG

- **Ezt a készüléket legalább 8 éves gyerekek és olyan személyek is használhatják, akiknek a fizikai, érzékelési, vagy értelmi képességeik korlátozottak, vagy nincsenek meg a megfelelő tapasztalataik, illetve tudásuk, ha az ilyen személyekre a biztonságukért felelős más személy felügyel,**

**vagy a készülék biztonságos kezelésére kioktatta őket és megértették az azzal kapcsolatos veszélyeket** (ellenkező esetben fennáll a hibás működés és a sérülés veszélye)

- **Ügyeljen a gyerekekre** (ez biztosítja, hogy a gyerekek ne játszhassanak a szerszámhoz)
- **A készülék tisztítását és karbantartását gyerekek felügyelet nélkül nem végezhetik**
  - Ne dolgozzon az elektromos kéziszerszámmal olyan robbanásveszélyes környezetben, ahol éghető folyadékok, gázok vagy porok vannak. Az elektromos kéziszerszámok szikrákat bocsáthatnak ki, amelyek meggyújthatják a port vagy a gőzöket.
  - **Tartsa távol az elektromos kéziszerszámot az esőtől és a nedvesség hatásaitól.** Ha víz hatol be egy elektromos kéziszerszámba, ez megnöveli az áramütés veszélyét.
  - A szerszám **beltéri** száraz és zárt helyen tárolja, ahol gyermekek nem férhetnek hozzá

- Hibás gépet/töltőkészüléket nem szabad üzembe helyezni; ilyen esetben forduljon a SKIL hivatalos szakszervizéhez
- **Az elektromos kéziszerszámot csak szakképzett személyzet és csak eredeti pótalkatrészek felhasználásával javíthatja.** Ez biztosítja, hogy az elektromos kéziszerszám biztonságos szerszám maradjon.
- Biztosítson jó szellőzést a munkahelyen
- **Ügyeljen arra, hogy a tömlőt nem akadályozza semmi és nem akad fel sehova.** Az összegabalyodott vagy megtekeredett tömlők megsérülhetnek
- Soha ne hagyja a légtömlőhöz csatlakoztatott pumpát felügyelet nélkül
- Ne használjon tovább olyan pumpát vagy tömlőt, amely levegőt ereszt vagy nem működik megfelelően
- Ne próbálja meg a pumpát a tömlőnél fogva húzni vagy vinni

## AKKUMULÁTOR

- **A biztosított akkumulátor részlegesen töltött** (az akkumulátor teljes kapacitásának biztosításához teljes töltöttségi állapotig töltse azt a kéziszerszám első használatát megelőzően)
- **Az akkumulátort csak a gyártó által ajánlott töltőkészülékekben töltse fel.** Ha egy bizonyos akkumulátortípus feltöltésére szolgáló töltőkészülékben egy másik akkumulátort próbál feltölteni, tűz keletkezhet.
- **Az elektromos kéziszerszámban csak az ahhoz tartozó akkumulátort használja.** Más akkumulátorok használata személyi sérüléseket és tüzet okozhat.
- **Csak a következő akkumulátorokkal és töltőkkel használja a szerszámot**
  - SKIL akkumulátor: BR1\*31\*\*\*\*
  - SKIL töltő: CR1\*31\*\*\*\*
- **Tartsa távol a használaton kívüli akkumulátort irodai kapcsoktól, pénzerméktől, kulcsoktól, szögektől, csavaroktól és más kisméretű fémtárgyaktól, amelyek áthidalhatják az érintkezőket.**

Az akkumulátor érintkezői közötti rövidzárlat égési sérüléseket vagy tüzet okozhat.

- **Hibás alkalmazás esetén az akkumulátorból folyadék léphet ki. Kerülje el az érintkezést a folyadékkal. Ha véletlenül mégis érintkezésbe jutott az akkumulátorfolyadékkal, azonnal öblítse le vízzel az érintett felületet. Ha a folyadék a szemébe jutott, keressen fel ezen kívül egy orvost. A kilépő akkumulátorfolyadék irritációkat vagy égéses bőrsérüléseket okozhat.**
- **Sohase használjon egy akkumulátor csomagot, ha az megrongálódott, vagy ha változtatásokat hajtottak végre rajta.** A megrongálódott vagy megváltoztatottakkumulátorok előreláthatatlan módon viselkedhetnek, amely tűzhoz, robbanáshoz vagy sérülésveszélyhez vezet.
- **Ne tegye ki az akkumulátor csomagokat tűz, vagy extrém hőmérsékletek hatásának.** Ha az akkumulátort tűznek, vagy 130°C-ot meghaladó hőmérsékletnek teszi ki, ez robbanást okozhat.
- **Tartsa be valamennyi töltési előírást és ne töltse fel az akkumulátort, ha annak a hőmérséklete az utasításokban megadott hőmérséklet tartományon kívül van.** Az akkumulátor nem megfelelő módon, vagy a megdott hőmérséklet tartományon kívüli feltöltése megrongálhatja az akkumulátort és megnövelheti a tűzveszélyt.
- **Megengedett környezeti hőmérséklet (szerszám/töltő készülék/akkumulátor):**
  - a töltés során 4...40°C
  - az üzemeltetés során -20...+50°C
  - a tárolás során -20...+50°C
- **Sohase szervizeljen megrongálódott akkumulátor csomagokat.** Az akkumulátor csomagokat csak a gyártónak, vagy az erre feljogosított szolgáltatóknak szabad szervizelniük.

## A KÉSZÜLÉKEN/AKKUMULÁTORON TALÁLHATÓ SZIMBÓLUMOK MAGYARÁZATA

- ③ Használat előtt olvassa el a használati utasítást
- ④ III. érintésvédelmi osztály
- ⑤ Ha az akkumulátorok tűzbe kerülnek, akkor felrobbanhatnak, ezért semmilyen okból ne égesse el az akkumulátorokat
- ⑥ A gépet/töltőkészüléket/akkumulátort ne tárolja 50°C feletti helyiségben
- ⑦ Ne dobja az elektromos kéziszerszámokat és elemek a háztartási szemétkébe

## KEZELÉS

- Az akkumulátor töltése  
**! olvassa el a töltővel kapott biztonsági figyelmeztetéseket és utasításokat**
- Akkumulátorok eltávolítása/telepítése ②
- Akkumulátor töltöttségi-szint jelző ⑧
  - nyomja meg az akkumulátor töltöttségi szintjét jelző gombot V az aktuális akkumulátorszint kijelzéséhez ⑧a
  - ! amikor a V ⑧b gomb megnyomása után a legalacsonyabb akkumulátor töltöttség jelző villog, az akkumulátor lemerült**
  - ! ha a 2 akkumulátor töltöttségi szintet jelző indikátor elkezd villogni a V ⑧c gomb megnyomása után, az akkumulátor hőmérséklete a megengedett működési tartományon kívül van**
- Az akkumulátor védelme  
A gép hirtelen kikapcsol vagy nem lehet visszakapcsolni, ha
  - **a teher túl nagy** --> távolítsa el a terhet és kezdje újra
  - **az akkumulátor hőmérséklete nem a megengedett -20 és +50 °C működési tartományon belül van** --> a 2 akkumulátor töltöttségi szintet jelző indikátor elkezd villogni a V ⑧c gomb megnyomása után; várja meg, míg az akkumulátor hőmérséklete ismét a megengedett működési tartományon belül van

- **az akkumulátor majdnem teljesen lemerült/üres (mély kisülés elleni védelem)** --> ⑧b alacsony akkumulátor töltöttséget vagy villogó akkumulátor töltöttséget jelez az indikátor, ha megnyomja a V gombot; töltsse fel az akkumulátort
- ! ha a készülék automatikusan kikapcsolt, ne próbálja nyomogatni a be-/kikapcsoló gombot, mert az akkumulátor megsérülhet**

- Autóaljzat-csatlakozó ⑨
  - az akkumulátor alternatívájaként az autóaljzat tápegységként használható
  - távolítsa el az autóaljzat adapterét T a tárolórekeszből W
  - csatlakoztassa az adaptert T az autóaljzatához
- Be/Ki ②
  - nyomja meg a gombot F
  - Az LCD-kijelző C megjeleníti a nyomásinformációkat
  - a funkciógomb E megnyomásával válthat a nagy nyomás (alapértelmezett) és a nagy hangerő funkció között
  - nyomja meg a LED-gombot G a munkalámpa be- és kikapcsolásához
  - nyomja meg a gombot F újra a kikapcsoláshoz
- ! körülbelül 5 perc tétlenség után a készülék automatikusan kikapcsol**

## NAGY NYOMÁSÚ FUNKCIÓ

- A légtömítő csatlakoztatása ⑩
  - oldja ki a szelepbilincset Y
  - helyezze a szelepet X a szelepszárra
  - ! Presta- és Dunlop-szelepek esetében a szelepet felhelyezésekor erősítsen L-átalakítót a szelepszárra**
  - nyomja le a szelepet, hogy a szelepszár menetes része a szelep belsejében legyen
  - rögzítse a szelepbilincset Y
- Átalakítók eltávolítása/felhelyezése ⑪
  - oldja ki a szelepbilincset Y
  - nyomja az átalakítót a szelepszárra X ütközésig
  - rögzítse a szelepbilincset Y
- Állítsa be a célnyomást ⑫  
**! győződjön meg arról, hogy ki**

## van választva a nagy nyomású funkció 12a

- a célnyomás AB a + és - gombokkal növelhető és csökkenthető A a kívánt (0,2 és 11,0 bar közötti) értékre

- a nyomás mértékegységének megváltoztatásához AA nyomja meg egyszerre a + és - gombokat

**! a túlfújás elkerülése érdekében olvassa el a felfújandó elemekkel kapott utasításokat, és soha ne lépje túl az ajánlott nyomásértéket**

### • Felfújás

- a felfújás megkezdéséhez nyomja meg a(z) D gombot
- a tényleges nyomás Z megjelenik a kijelzőn

**! amikor a tényleges nyomás magasabb, mint a célnyomás, a készülék nem kezdi meg a felfújást**

- a felfújás szüneteltetéséhez vagy leállításához nyomja meg ismét a(z) D gombot

- a készülék leáll, ha eléri a célnyomást

**! hagyja a készüléket 5 percig hűlni minden 15 percnyi folyamatos használat után**

## NAGY LÉGMENNYISÉGŰ FUNKCIÓ

### • Felfújás

- csatlakoztassa a nagy légmennyiségű tömlőt P a légkivezető nyíláshoz 13
- csatlakoztassa a tömlő másik végét a felfújandó elemhez közvetlenül vagy az adapterrel R

**! győződjön meg arról, hogy a nagy légmennyiségű funkció van kiválasztva 12b**

- a felfújás megkezdéséhez nyomja meg a(z) D gombot
- a felfújás szüneteltetéséhez vagy leállításához nyomja meg ismét a(z) D gombot

**! az eszköz nem áll le automatikusan, ha a nagy légmennyiségű funkciót választják ki**

**! hagyja a készüléket 5 percig hűlni minden 15 percnyi folyamatos használat után**

### • Leengedés

- a leeresztéshez kövesse a fenti utasításokat, de csatlakoztassa a nagy légmennyiségű tömlőt a levegőbemenethez 14

## KARBANTARTÁS / SZERVIZ

- A szerszám nem professzionális használatra készült
- A készülék tisztítását száraz, puha törölkendővel végezze (ne használjon tisztítószert vagy oldószert)  
**! távolítsa el az akkumulátort a tisztítás előtt**
- Ha a gép a gondos gyártási és ellenőrzési eljárás ellenére egyszer mégis meghibásodna, akkor a javítással csak SKIL elektromos kéziszerszám-műhely ügyfélszolgálatát szabad megbízni
  - küldje az **összeszerelt** gépet a vásárlást bizonyító számlával együtt a kereskedő vagy a legközelebbi SKIL szervizállomás címére (a címlista és a gép szervizdiagramja a [www.skil.com](http://www.skil.com) címen található)
- Vegye figyelembe, hogy a garancia nem fedei le a túlterhelés és a gép helytelen használata miatt okozott károkat (a SKIL garanciális feltételeit elolvashatja a [www.skil.com](http://www.skil.com) oldalon, vagy kérdezze meg kereskedőjét)

## KÖRNYEZET

- **Az elektromos kéziszerszámokat, elemek, tartozékokat és csomagolást ne dobja a háztartási szemétkosárba** (csak EU-országok számára)
  - a használt villamos és elektronikai készülékekről szóló 2012/19/EK irányelv és annak a nemzeti jogba való átültetése szerint az elhasznált elektromos kéziszerszámokat külön kell gyűjteni, és környezetbarát módon újra kell hasznosítani
  - erre emlékeztet a 7 jelzés, amennyiben felmerül az intézkedésre való igény
- ! az akkumulátor hatástalanítása előtt az akkumulátor végét erős szalaggal biztosítsuk, hogy a kúszóáramokat kiküszöbölhessük**

## Dvofunkční nafukovací 3153 pumpa na baterii

### ÚVOD

- Tento nástroj je určen k huštění pneumatik, míčů a dalších předmětů s malým objemem, které lze připojit přímo k vzduchovému sklíčidlu nebo pomocí dodaných adaptérů
- Tento nástroj je určen k nafukování předmětů s velkým objemem, jako jsou nafukovací postele, bazény, čluny atd.
- Tento nástroj není určen k profesionálnímu použití
- **Před použitím si pečlivě přečtěte tento návod s pokyny a si uschovejte jej pro budoucí potřebu**

③

### TECHNICKÁ DATA ①

### SOUČÁSTI NÁSTROJE ②

- A Tlačítka +/-
- B Rukojeť pro převážení
- C LCD displej
- D Tlačítko spuštění/zastavení
- E Funkční tlačítka
- F Hlavní spínač
- G Tlačítko LED
- H Vysokotlaká vzduchová hadice
- J Uložení adaptéru
- K LED-kontrolka
- L Adaptér Presta
- M Sportovní adaptér
- N Zúžený adaptér
- P Vysokoobjemová vzduchová hadice
- Q Výstup vzduchu
- R Zúžený adaptér
- S Přívod vzduchu
- T Adaptér do zásuvky v autě
- V Indikátor akumulátoru
- W Odkládací přihrádka
- X Vzduchové sklíčidlo
- Y Svorka vzduchového sklíčidla
- Z Aktuální tlak
- AA Jednotka tlaku
- AB Požadovaný tlak

## BEZPEČNOST

- **Tento nástroj mohou používat děti od 8 let a osoby s omezenými fyzickými, smyslovými nebo duševními schopnostmi nebo nedostatečnými zkušenostmi a vědomostmi pouze tehdy, pokud na ně dohlíží osoba zodpovědná za jejich bezpečnost nebo pokud je tato osoba instruovala ohledně bezpečného zacházení s nástrojem a chápou nebezpečí, která jsou s tím spojená (v opačném případě hrozí nebezpečí nesprávné obsluhy a zranění)**
- **Dohlížejte na děti**

(tím bude zajištěno, že si děti s nástrojem nehrají)

## • Čištění a údržba nástroje dětmi se nesmí dít bez dohledu

- Se strojem nepracujte v prostředích ohrožených explozí, kde se nacházejí hořlavé kapaliny, plyny nebo prach. Elektronářadí vytváří jiskry, které mohou prach nebo páry zapálit.
- **Chraňte stroj před deštěm a vlhkem.** Vniknutí vody do elektrického stroje zvyšuje nebezpečí elektrického úderu.
- Nástroj skladujte **uvnitř budov** na suchém a uzamčeném místě mimo dosah dětí
- Nepoužívejte poškozený nástroj; předejte jej k bezpečnostní kontrole v jedné z našich oficiálních odborných dílen SKIL
- **Nechte Váš stroj opravit pouze kvalifikovaným odborným personálem a pouze s originálními náhradními díly.** Tím bude zajištěno, že bezpečnost stroje zůstane zachována.
- Na pracovišti zajistěte dobré větrání
- **Zajistěte, aby hadice byla zcela bez překážek.** Zamotané nebo zauzlené hadice se mohou poškodit
- Nikdy nenechávejte hustilku s připojenou vzduchovou hadicí bez dozoru
- Nepoužívejte dál hustilku ani hadici, ze které uniká vzduch nebo nefunguje správným způsobem
- Nepokoušejte se tahat ani nosit hustilku za hadice

### AKUMULÁTORŮ

- **Dodávaný akumulátor je částečně nabitý** (v zájmu zajištění maximální kapacity akumulátoru jej před prvním použitím vašeho elektronářadí úplně dobijte v nabíječce)
- **Akumulátory nabíjejte pouze v nabíječce, která je doporučena výrobcem.** Pro nabíječku, která je

vhodná pro určitý druh akumulátorů, existuje nebezpečí požáru, je-li používána s jinými akumulátory.

- **Do elektronářadí používejte pouze k tomu určené akumulátory.** Použití jiných akumulátorů může vést k poraněním a požárům.
- **Používejte pouze následující akumulátory a nabíječky dodávané s tímto nástrojem**
  - Akumulátor SKIL: BR1\*31\*\*\*\*
  - Nabíječka SKIL: CR1\*31\*\*\*\*
- **Nepoužívaný akumulátor uchovávejte mimo kancelářské sponky, mince, klíče, hřebíky, šrouby nebo jiné drobné kovové předměty, které mohou způsobit přemostění kontaktů.** Zkrat mezi kontakty akumulátoru může mít za následek opálení nebo požár.
- **Při špatném použití může z akumulátoru vytéci kapalina. Zabraňte kontaktu s ní. Při náhodném kontaktu opláchněte místo vodou. Pokud kapalina vnikne do očí, navštivte navíc i lékaře.** Vytékající akumulátorová kapalina může způsobit podráždění pokožky nebo popálení.
- **Nepoužívejte akumulátor nebo nářadí, které jsou poškozené nebo upravené.** Poškozené nebo upravené akumulátory se mohou chovat nepředvídaně a způsobit požár, výbuch nebo poranění.
- **Nevystavujte akumulátor nebo nářadí ohni nebo nadměrné teplotě.** Vystavení ohni nebo teplotě nad 130°C může způsobit výbuch.
- **Dodržujte všechny pokyny pro nabíjení a nenabíjejte akumulátor nebo nářadí mimo teplotní rozsah uvedený v pokynech.** Nesprávné nabíjení nebo nabíjení při teplotách mimo uvedený rozsah může poškodit akumulátor a zvýšit riziko požáru.
- **Povolená teplota prostředí (nářadí/nabíječka/akumulátor):**
  - při nabíjení 4...40°C
  - při provozu -20...+50°C
  - při skladování -20...+50°C
- **Nikdy neprovádějte servis poškozených akumulátorů.** Servis akumulátorů by měl provádět pouze výrobce nebo autorizovaná opravna.

## VYSVĚTLENÍ SYMBOLŮ NA NÁSTROJI/BATERII

- ③ Před použitím si přečtěte návod k použití
- ④ Izolační třída III
- ⑤ Baterie při vhození do ohně explodují, proto je nikdy nevhazujte do otevřeného plamene
- ⑥ Nářadí/nabíječ/akumulátor ukládejte na vhodné, suché a zajištěné místo, v prostorách s teplotou maximálně 50°C
- ⑦ Nevhazujte elektrické nářadí a baterie do komunálního odpadu

## OBSLUHA

- Nabíjení akumulátorů  
**! přečtěte si bezpečnostní upozornění a pokyny, které byly dodány spolu s nabíječkou**
- Vyjmutí/instalace akumulátoru ②
- Indikátor akumulátoru ⑧
  - stiskněte tlačítko indikátoru akumulátoru V, aby ukazovalo aktuální úroveň nabití ⑧a
  - ! když po stisknutí tlačítka V ⑧b začne blikat nejnižší úroveň indikátoru akumulátoru, akumulátor je vypnutý**
  - ! když úrovně 2 indikátoru akumulátoru začnou blikat po stisknutí tlačítka V ⑧c, akumulátor není v rozsahu přípustných provozních teplot**
- Ochrana baterie  
Nářadí se najednou vypne nebo mu je zabráněno v zapnutí, když
  - **je zátěž příliš vysoká** --> odstraňte zátěž a proveďte restart
  - **teplota akumulátoru není v rozsahu přípustných provozních teplot -20 až +50 °C** --> úrovně 2 indikátoru akumulátoru začnou blikat po stisknutí tlačítka V ⑧c; počkejte, dokud se akumulátor nevrátí do rozsahu přípustných provozních teplot
  - **Akumulátor je téměř vybitý (ochrana před přílišným vybitím)** --> při stisknutí tlačítka V indikátor akumulátoru zobrazí nízkou úroveň baterie nebo blikající nízkou úroveň akumulátoru ⑧b; vyměňte akumulátor
- ! po automatickém vypnutí nástroje netiskněte vypínač;**

## mohlo by dojít k poškození akumulátoru

- Zapojení do zásuvky v autě ⑨
  - místo baterie lze použít jako napájecí zdroj zásuvku v autě
  - vyjměte adaptér zásuvky do auta T z odkládací přihrádky W
  - zapojte adaptér T do zásuvky v autě
- Zapnuto/vypnuto ②
  - stiskněte tlačítko F
  - Na LCD displeji C se zobrazí informace o tlaku
  - stisknutím funkčního tlačítka E můžete přepínat mezi funkcí vysokého tlaku (výchozí) a funkcí velkého objemu
  - stiskněte tlačítko LED G pro zapnutí/vypnutí provozní kontrolky
  - opětovným stisknutím tlačítka Fhustilku vypnete
- ! po přibližně 5 minutách bez aktivity se nástroj automaticky vypne**

## FUNKCE VYSOKÉHO TLAKU

- Připojení vzduchové hadice ⑩
  - odemkněte svorku vzduchového sklíčidla Y
  - nasuňte vzduchové sklíčidlo X na dřík ventilu
- ! u ventilů Presta nebo Dunlop nejdříve našroubujte na dřík ventilu adaptér L a až potom nasadte vzduchové sklíčidlo**
- zatlačte vzduchové sklíčidlo dolů, aby závitová část dříku ventilu byla uvnitř vzduchového sklíčidla
- zamkněte svorku vzduchového sklíčidla Y
- Demontáž/instalace adaptéru ⑪
  - odemkněte svorku vzduchového sklíčidla Y
  - zatlačte adaptér do vzduchového sklíčidla X až na doraz
  - zamkněte svorku vzduchového sklíčidla Y
- Nastavení požadovaného tlaku ⑫
  - ! zkontrolujte, že je vybrána funkce vysokého tlaku ⑫a**
  - požadovaný tlak AB lze pomocí tlačítek + a - A zvýšit a snížit na požadovanou hodnotu (mezi 0,2 a 11,0 bar)
  - jednotku tlaku AA změňte současným stisknutím tlačítek + a -
- ! abyste zabránili nadměrnému**

**nahuštění, přečtěte si pokyny dané s předmětem, který chcete hustit, a nikdy nepřekračujte doporučené hodnoty tlaku**

- Huštění
  - huštění zahajte stisknutím tlačítka D
  - zobrazuje se aktuální tlak Z
  - ! **pokud je aktuální tlak vyšší než požadovaný tlak, nástroj nezačne hustit**
  - huštění přerušíte nebo zastavíte opětovným stisknutím tlačítka D
  - nástroj se zastaví po dosažení požadovaného tlaku
  - ! **nechte nástroj vychladnout 5 minut po každých 15 minutách nepřetržitého použití**

#### **FUNKCE VYSOKÉHO OBJEMU**

- Huštění
  - zapojte vysokoobjemovou vzduchovou hadici P do výstupu vzduchu <sup>13</sup>
  - připojte druhý konec hadice přímo k nafukovanému předmětu nebo přes adaptér R
  - ! **zkontrolujte, že je vybrána funkce vysokého objemu <sup>12b</sup>**
  - huštění zahajte stisknutím tlačítka D
  - huštění přerušíte nebo zastavíte opětovným stisknutím tlačítka D
  - ! **při volbě funkce vysokého objemu se zařízení nezastaví automaticky**
  - ! **nechte nástroj vychladnout 5 minut po každých 15 minutách nepřetržitého použití**
- Vypouštění
  - při vypouštění postupujte podle výše uvedených pokynů, ale připojte vysokoobjemovou hadici k přívodu vzduchu <sup>14</sup>

#### **ÚDRŽBA / SERVIS**

- Tento nástroj není určen k profesionálnímu použití
- Očistěte přístroj suchým, měkkým hadříkem (nepoužívejte čisticí prostředky ani rozpouštědla)  
! **před montáží vyjměte akumulátor z nástroje**
- Pokud dojde i přes pečlivou výrobu a náročné kontroly k poruše nástroje, svěťte provedení opravy

autorizovanému servisnímu středisku pro elektronářadí firmy SKIL

- zašlete nástroj **nerozebraný** spolu s potvrzením o nákupu své prodejně nebo nejbližšímu servisu značky SKIL (adresy a servisní schema nástroje najdete na [www.skil.com](http://www.skil.com))
- Uvědomte si, že na poškození nástroje způsobené přetížením nebo nesprávným zacházením se nevztahuje záruka (záruční podmínky společnosti SKIL najdete na adrese [www.skil.com](http://www.skil.com) nebo se obraťte na prodejce)

#### **ŽIVOTNÍ PROSTŘEDÍ**

- **Elektrické nářadí, baterie, doplňky a balení nevyhazujte do komunálního odpadu** (jen pro státy EU)
  - podle evropské směrnice 2012/19/EG o nakládání s použitými elektrickými a elektronickými zařízeními a odpovídajících ustanovení právních předpisů jednotlivých zemí se použitá elektrická nářadí, musí sbírat odděleně od ostatního odpadu a podrobit ekologicky šetrnému recyklování
  - symbol <sup>7</sup> na to upozorňuje
  - ! **u vyřazených akumulátorů zakryjte kontakty izolační páskou, zabráníte tím plazivým proudům**



**Şarjlı çift işlevli hava pompası**

**3153**

#### **GİRİŞ**

- Bu alet lastikleri, topları ve pompa başlığının doğrudan veya birlikte verilen adaptörler kullanılarak takılabilirdiği diğer küçük hacimli eşyalara yöneliktir
- Bu alet şişme yataklar, havuzlar botlar vb. gibi geniş hacimli eşyaları şişirmek için tasarlanmıştır.
- Bu alet profesyonel kullanıma yönelik değildir



- Kullanmadan önce bu kılavuzu dikkatli bir şekilde okuyun ve ileride ihtiyacınız olduğunda kullanmak için saklayın ③

## TEKNİK VERİLER ①

### ALET BİLEŞENLERİ ②

- A +/- düğmeleri
- B Nakliye kolu
- C LCD ekran
- D Başlat/duraklat düğmesi
- E İşlev düğmesi
- F Aç/kapa düğmesi
- G LED düğmesi
- H Yüksek basınç hava hortumu
- J Adaptör yuvası
- K LED ışık
- L Presta adaptörü
- M İnce adaptör
- N Konik adaptör
- P Yüksek hacim hava hortumu
- Q Hava çıkışı
- R Konik adaptör
- S Hava girişi
- T Araç soket adaptörü
- V Batarya şarj süre göstergesi
- W Saklama bölmesi
- X Pompa başlığı
- Y Pompa başlığı mandalı
- Z Gerçek basınç
- AA Basınç birimi
- AB Hedef basınç

## GÜVENLİK

- **Bu alet 8 yaşından itibaren çocuklar ve fiziksel, duyuşal veya zihinsel yetenekleri sınırlı ve yeterli deneyim ve bilgiye sahip olmayan kişiler tarafından ancak denetim altında**

**veya aletin güvenli kullanımı hakkında aydınlatıldıkları ve bu kullanıma bağılı tehlikeleri kavradıkları takdirde kullanılabilir (aksi takdirde hatalı kullanım ve yaralanma tehlikesi vardır)**

- **Çocuklara göz kulak olun** (bu yolla çocukların aletle ile oynamasını önleyebilirsiniz)
- **Aletin temizliği ve bakımı çocuklar tarafından denetimsiz biçimde yapılamaz**
- Yanıcı sıvıların, gazların veya tozların bulunduğunu patlama tehlikesi olan yer ve mekânlarda aletle çalışmayın. Elektrikli el aletleri, toz veya buharların tutuşmasına veya yanmasına neden olan kıvılcıklar çıkarırlar.
- Aleti yağmur ve nemden koruyun. Elektrikli el aletinin içine suyun sızması elektrik çarpmaya tehlikesini yükseltir.
- Aleti, çocukların erisemeyeceği, iç mekânlarda kilitle ve kuru bir yerde saklayın
- Hasarlı aleti çalıştırmayın, test yapmak üzere sözleşmeli bir SKIL servisine getirin
- Aleti sadece uzman bir elemana ve orijinal yedek parçalar

**kullandırarak onartın.** Böylelikle aletin güvenliğini korumuş olursunuz.

- Çalışma alanında iyi bir havalandırma sağlayın
- **Hortumun serbest olduğundan veya engellenmediğinden emin olun.** Dolanmış veya birbirine karışmış hortumlar zarar görebilir
- Hiçbir zaman hava hortumu takılıyken hava pompasının başından ayrılmayın
- Hava kaçağı olan veya düzgün çalışmayan bir hava pompasını veya hortumu kullanmaya devam etmeyin
- Hava pompasını hortumundan tutarak çekmeye veya taşımaya çalışmayın

## **BATARYALAR**

- **Temin edilen batarya bir miktar şarj edilmiştir** (bataryanın tam kapasiteyle çalışmasını sağlamak için, elektrikli aletinizi ilk kez kullanmadan önce bataryayı batarya şarj cihazında tamamen şarj edin)
- **Aküleri sadece üretici tarafından tavsiye edilen şarj cihazlarında şarj edin.** Belirli bir tür akü için geliştirilmiş bir şarj cihazının değişik bir akü için kullanılması yangın tehlikesine yol açar.
- **Elektrikli el aletlerinde sadece o alet için öngörülen aküleri kullanın.** Başka akülerin kullanılması yaralanmalara ve yangın tehlikesinin ortaya çıkmasına neden olabilir.
- **Bu aletle sadece aşağıdaki bataryaları ve şarj cihazlarını kullanın**
  - SKIL bataryası: BR1\*31\*\*\*\*
  - SKIL şarj cihazı: CR1\*31\*\*\*\*
- **Kullanım dışında bulunan aküleri, kontaklar arasında köprüleme yapma olasılığı bulunan büro ataçları, madeni paralar, anahtarlar, çiviler, vidalar veya diğer küçük metal eşya ve cisimlerden uzak tutun.** Akü kontakları arasındaki bir kısa devre yanmalara veya yangın çıkmasına neden olabilir.
- **Yanlış kullanım durumunda akünün dışına sıvılar sızabilir. Bu sıvılara temas etmeyin. Yanlışlıkla aküden sızan sıvılara temas ederseniz, temas yerini hemen su ile yıkayın. Eğer söz konusu sıvı gözünüze kaçacak olursa hemen bir hekime başvurun.** Aküden dışarı sızan sıvılar

cildinizde tahrişlere veya yanmalara neden olabilir.

- **Hasarlı veya değiştirilmiş akü veya el aleti kullanmayın.** Hasarlı veya değiştirilmiş aküler beklenmedik davranışlara yol açarak yangın, patlama ve yaralanmalara neden olabilir.
- **Akü veya aleti ateşe veya yüksek sıcaklıklara maruz bırakmayın.** Ateşe veya 130°C üstündeki sıcaklıklara maruz kalma patlamalara yol açabilir.
- **Tüm şarj talimatlarını uygulayın ve akü ya da aleti talimatlarda belirtilen sıcaklık aralığının dışında şarj etmeyin.** Hatalı şarj veya belirtilen aralık dışındaki sıcaklıklarda şarj aküye zarar vererek yangın riskini yükseltebilir.
- **İzin verilen ortam sıcaklığı (aleti/şarj cihazını/bataryayı):**
  - şarjda 4...40°C
  - işletmede -20...+50°C
  - depolamada -20...+50°C
- **Hasarlı akülerde onarım işlemi yapmayın.** Akülerin onarımı sadece üretici veya yetkili servisler tarafından yapılmalıdır.

## **ALET/BATARYA ÜZERİNDE BULUNAN İŞARETLERİN AÇIKLAMASI**

- ③ Kullanmadan önce kılavuzu okuyun
- ④ İzolasyon sınıfı III
- ⑤ Piller ateşe maruz kaldığında patlar, bu yüzden herhangi bir nedenle pili yakmayın
- ⑥ Aleti, şarj cihazını ve bataryayı daima 0°- 50° arasındaki oda sıcaklığında saklayın
- ⑦ Elektrikli aletlerini ve pilleri evdeki çöp kutusuna atmayın

## **KULLANIM**

- Bataryanın şarjı  
**! şarj cihazı ile birlikte verilen güvenlik uyarıları ve talimatlarını okuyun**
- Bataryanın çıkarılması/takılması ②
- Batarya şarj süre göstergesi ⑧
  - mevcut batarya seviyesini ⑧a göstermek için batarya seviyesi gösterge düğmesine V basın
  - ! düğmeye V ⑧b bastıktan sonra batarya göstergesinin en düşük seviyesi yanıp sönmeye**

**başladığında bataryanın şarjı bitmiş demektir**

**! düğmeye V ⑧c bastıktan sonra batarya göstergesinin 2 seviyeleri yanıp sönmeye başladığında batarya, izin verilen çalışma sıcaklığı aralığında değil demektir**

- PİL KORUMA  
Aşağıdaki durumlarda alet aniden kapanır veya tekrar çalıştırılmaz  
- **yük çok yüksek olduğunda** --> yükü kaldırın ve yeniden çalıştırın  
- **akü sıcaklık aralığı olan -20 ila +50°C içinde değilse** --> düğmeye V ⑧c bastıktan sonra akü göstergesinin 2 seviyeleri yanıp sönmeye başladığında; bataryanın yeniden izin verilen çalışma sıcaklık aralığına dönmelerini bekleyin  
- **batarya bitmeye yakınken (aşırı boşalmaya karşı koruma sağlamak için)** --> düğmeye V basıldığında batarya seviye göstergesi tarafından düşük batarya seviyesi veya yanıp sönen düşük batarya seviyesi ⑧b gösterilir; bataryayı şarj edin  
**! alet otomatik olarak kapandıktan sonra açma/kapama düğmesine basmayın; pil hasar görebilir**

- Araç soket bağlantısı ⑨  
- bir akü takımına alternatif olarak, araç soketi güç kaynağı olarak kullanılır  
- araç soketi adaptörünü T saklama bölümünden W çıkarın  
- adaptörü T araç soketine bağlayın
- Açma/kapama ②  
- düğmeye F basın  
- LCD ekran C basınç bilgilerini gösterecektir  
- İşlev düğmesine E basarak yüksek basınç (varsayılan) ve yüksek hacim ayarı arasında geçiş yapabilirsiniz  
- çalışma ışığını açma/kapatma için LED düğmesine G basın  
- kapatmak için düğmeye F tekrar basın

**! yaklaşık 5 dakika işlem yapılmadığında alet otomatik olarak kapanır**

## **YÜKSEK BASINÇ İŞLEVİ**

- Hava hortumunu ⑩ bağlama  
- pompa başlığı mandalının Y kilidini açın

- pompa başlığını X supap gövdesine yerleştirin

**! Presta ve Dunlop supap vidası pompa başlığını yerleştirmeden önce L adaptörünü supap gövdesine takın**

- pompa başlığını, supap gövdesinin vidalı bölümü pompa başlığının içerisine girene kadar itin

- pompa başlığı mandalını Y kilitleyin

- Adaptörleri ⑪ çıkarma/takma

- pompa başlığı mandalının Y kilidini açın

- adaptörü duruncaya kadar pompa başlığının X içine itin

- pompa başlığı mandalını Y kilitleyin

- Hedef basıncı ⑫ ayarlayın

**! yüksek basınç işlevinin ⑫a seçili olduğundan emin olun**

- hedef basınç AB, + ve - düğmeleri A ile istenen değere ayarlanabilir (0,2 ve 11,0 bar arasında)

- basınç birimini AA değiştirmek için + ve - düğmelerine aynı anda basın

**! aşırı şişirmekten kaçınmak için şişirilecek eşyalarla birlikte verilen talimatları okuyun ve hiçbir zaman önerilen basınçları aşmayın**

- Şişirme

- şişirmeye başlamak için düğmeye D basın

- gerçek basınç Z gösterilir

**! gerçek basınç, hedef basınçtan daha yüksek olduğunda alet şişirme işlemini başlatmayacaktır**

- şişirmeyi duraklatmak veya durdurmak için düğmeye D tekrar basın

- hedef basınca ulaşıldığında alet durur

**! her 15 dakikalık kesintisiz kullanımdan sonra aleti 5 dakika soğumaya bırakın**

## **YÜKSEK HACİM İŞLEVİ**

- Şişirme

- yüksek hacim hava hortumunu P hava çıkışına ⑬ bağlayın

- hortumun diğer ucunu şişirilecek eşyaya direkt ya da adaptörle R bağlayın

**! yüksek hacim işlevinin seçili olduğundan emin olun ⑫b**

- şişirmeye başlamak için düğmeye D basın

- şişirmeyi duraklatmak veya durdurmak için düğmeye D tekrar basın

**! yüksek hacim işlevi seçildiğinde alet, otomatik olarak durmaz**

**! her 15 dakikalık kesintisiz kullanımdan sonra aleti 5 dakika soğumaya bırakın**

- Boşaltma
  - boşaltmak için yukarıdaki talimatları uygulayın, ama yüksek hacim hava hortumunu, hava emmeye ⑭ bağlayın

## BAKIM / SERVİS

- Bu alet profesyonel kullanıma yönelik değildir
- Aleti kuru ve yumuşak bir bezle temizleyin (temizlik araçları veya malzemesi kullanmayın)
  - ! temizlemeden önce aletten bataryayı çıkarın**
- Dikkatli biçimde yürütülen üretim ve test yöntemlerine rağmen alet arıza yapacak olursa, onarım SKIL elektrikli aletleri için yetkili bir serviste yapılmalıdır
  - aleti **ambalajıyla** birlikte satın alma belgenizi de ekleyerek satıcınıza veya en yakın SKIL servisine ulaştırın (adresler ve aletin servis şemaları [www.skil.com](http://www.skil.com) adresinde listelenmiştir)
- Aşırı yüklenme ve yanlış kullanımın aleti garanti kapsamından çıkaracağını unutmayın (SKIL garanti koşulları için [www.skil.com](http://www.skil.com) adresine bakın veya satıcınıza başvurun)

## ÇEVRE

- **Elektrikli aletlerini, piller, aksesuarları ve ambalajları evdeki çöp kutusuna atmayın** (sadece AB ülkeleri için)
  - kullanılmış elektrikli aletleri, elektrik ve elektronik eski cihazlar hakkındaki 2012/19/EC Avrupa yönergelerine göre ve bu yönergeler ulusal hukuk kurallarına göre uyarlanarak, ayrı olarak toplanmalı ve çevre şartlarına uygun bir şekilde tekrar değerlendirmeye gönderilmelidir
  - sembol ⑦ size bunu anımsatmalıdır

**! bataryayı tasfiye etmeden önce, kaçak akımları önlemek üzere batarya uçlarını ağır bir bantla sarın**

PL

**Bezprzewodowa pompka 3153 dwufunkcyjna**

## WSTĘP

- Narzędzie to jest przeznaczone do pompowania opon, piłek i innych przedmiotów o małej objętości, które pasują bezpośrednio do końcówek pompki lub dostarczonych adapterów.
- Narzędzie to jest przeznaczone do nadmuchiwanie przedmiotów o dużej objętości, takich jak łóżka powietrzne, baseny, pontony itp.
- Narzędzie nie jest przeznaczone do zastosowań profesjonalnych
- **Proszę dokładnie przeczytać niniejszą instrukcję przed rozpoczęciem eksploatacji i zachować ją na przyszłość** ③

## DANE TECHNICZNE ①

## ELEMENTY NARZĘDZIA ②

- A** Przyciski +/-
- B** Rękojeść do transportu
- C** Wyświetlacz LCD
- D** Przycisk uruchamiania/wstrzymania pracy
- E** Przycisk Funkcja
- F** Przycisk wł./wyl.
- G** Przycisk LED
- H** Wysokociśnieniowy wąż powietrza
- J** Schowek na adaptery
- K** Lampka LED
- L** Adapter Presta
- M** Adapter sportowy
- N** Adapter stożkowy
- P** Wąż powietrza o dużej objętości
- Q** Wylot powietrza
- R** Adapter stożkowy
- S** Wlot powietrza
- T** Wtyczka samochodowa
- V** Wskaźnik poziomu naładowania akumulatora
- W** Schowek

X Końcówka pompki  
Y Zacisk końcówki pompki  
Z Ciśnienie rzeczywiste  
AA Jednostka ciśnienia  
ABC Ciśnienie docelowe

## BEZPIECZEŃSTWO

- **To urządzenie może być użytkowana przez dzieci powyżej lat 8, przez osoby ograniczone fizycznie, emocjonalnie, lub psychicznie, a także przez osoby z niewystarczającym doświadczeniem i/ lub niedostateczną wiedzą tylko w przypadku, gdy dzieci lub osoby te znajdują się pod nadzorem osoby odpowiedzialnej za ich bezpieczeństwo lub gdy zostały one poinstruowane, jak w bezpieczny sposób posługiwać się niniejszą urządzeniem i jakie ewentualne**

## **niebezpieczeństwa związane są z jej użytkowaniem**

(w przeciwnym wypadku istnieje niebezpieczeństwo niewłaściwego zastosowania, a także możliwość doznania urazów)

- **Dzieci powinny znajdować się pod nadzorem** (tylko w ten sposób można zagwarantować, że nie będą się one bawiły urządzeniem)
- **Dzieci mogą czyścić i konserwować urządzenia jedynie pod nadzorem**
  - Nie należy pracować tym narzędziem w otoczeniu zagrożonym wybuchem, w którym znajdują się np. łatwopalne ciecze, gazy lub pyły. Elektronarzędzia wytwarzają iskry, które mogą podpalić ten pył lub parę.
  - Urządzenie należy przechowywać zabezpieczone przed deszczem i wilgocią. Wniknięcie wody do elektronarzędzia podwyższa ryzyko porażenia prądem.
  - Przechowywać urządzenia **we wnętrzach** w suchym, zamkniętym pomieszczeniu z dala od dzieci
  - Nie próbować uruchamiać uszkodzonego elektronarzędzia; należy je dostarczyć do autoryzowanego

punktu serwisowego elektronarzędzi firmy SKIL

- **Naprawę urządzenia należy zlecić jedynie kwalifikowanemu fachowcowi i przy użyciu oryginalnych części zamiennych.** To gwarantuje, że bezpieczeństwo użytkownika zostanie zachowane.
- W miejscu pracy należy zapewnić dobrą wentylację
- **Należy upewnić się, że wąż jest wolny od przeszkód i rozdarć.** Zaplątane lub poplątane węże mogą ulec uszkodzeniu
- Nigdy nie pozostawiać pompki do nadmuchiwania bez nadzoru z podłączonym węzłem powietrza
- Zaprzestać stosowania pompki do napełniania lub węża, z którego wycieka powietrze lub który nie działa prawidłowo
- Nie należy próbować ciągnąć lub przenosić pompki do napełniania za węże

#### **AKUMULATORY**

- **Dostarczany akumulator jest częściowo naładowany** (aby zapewnić pełne naładowanie akumulatora, przed użyciem elektronarzędzia po raz pierwszy akumulator należy całkowicie naładować ładowarką)
- **Akumulatory należy ładować tylko w ładowarkach, które polecił producent.** W ładowarce, która nadaje się do ładowania określonych akumulatorów istnieje niebezpieczeństwo pożaru, gdy użyte zostaną inne akumulatory.
- **Do elektronarzędzi należy używać jedynie przewidzianych do tego akumulatorów.** Użycie innych akumulatorów może doprowadzić do obrażeń ciała i niebezpieczeństwa pożaru.
- **Do narzędzia należy stosować wyłącznie poniższe akumulatory i ładowarki**
  - Akumulator SKIL: BR1\*31\*\*\*\*
  - Ładowarka SKIL: CR1\*31\*\*\*\*
- **Nie używany akumulator należy trzymać z daleka od spinaczy, monet, kluczy, gwoździ, śrub lub innych małych przedmiotów metalowych, które mogłyby**

#### **spowodować zwarcie kontaktów.**

Zwarcie pomiędzy kontaktami akumulatora może spowodować oparzenia lub pożar.

- **Przy niewłaściwym użyciu możliwe jest wydostanie się cieczy z akumulatora. Należy unikać kontaktu z nią. Przy przypadkowym kontakcie spłukać wodą. W przypadku, że ciecz dostała się do oczu należy dodatkowo skonsultować się z lekarzem.** Ciecz akumulatorowa może doprowadzić do podrażnienia skóry lub oparzeń.
- **Nie wolno użytkować uszkodzonych ani modyfikowanych akumulatorów i elektronarzędzi.** Uszkodzone lub przerabiane akumulatory mogą się nieprzewidzianie zachować, powodując niebezpieczne dla zdrowia skutki (zapłon, eksplozja, obrażenia ciała).
- **Akumulator należy trzymać z dala od ognia oraz chronić przed ekstremalnymi temperaturami.** Wskutek działania ognia lub temperatury przekraczającej 130°C akumulator może eksplodować.
- **Należy stosować się do wszystkich wskazówek dotyczących ładowania. Nie wolno ładować akumulatora lub elektronarzędzia w temperaturze znajdującej się poza zakresem sprecyzowanym w niniejszej instrukcji.** Niezgodne z instrukcją ładowanie lub ładowanie w temperaturze nie mieszczącej się w zalecanym zakresie może spowodować uszkodzenie akumulatora oraz zwiększa ryzyko pożaru.
- Dopuszczalna temperatura otoczenia (narzędzie/ładowarka/akumulator):
  - podczas ładowania 4...40°C
  - podczas pracy -20...+50°C
  - podczas przechowywania -20...+50°C
- **Nie wolno w żadnym wypadku naprawiać uszkodzonego akumulatora.** Naprawy akumulatora można dokonywać wyłącznie u producenta lub w autoryzowanym punkcie serwisowym.

## OBJAŚNIENIE SYMBOLI NA NARZĘDZIU/AKUMULATORZE

- ③ Przed użyciem przeczytaj instrukcję obsługi
- ④ Klasa izolacji III
- ⑤ Akumulatory w kontakcie z ogniem mogą eksplodować, więc nie wolno ich pod żadnym pozorem spalać
- ⑥ Narzędzie/ladowarka/akumulator powinny być zawsze przechowywane w pomieszczeniu o temperaturze poniżej 50°C
- ⑦ Nie wyrzucaj elektronarzędzi i baterie wraz z odpadami z gospodarstwa domowego

## UŻYTKOWANIE

- Ładowanie akumulatora
  - ! **przeczytać wszystkie ostrzeżenia dotyczące bezpieczeństwa oraz instrukcje dostarczone z ładowarką**
- Usuwanie/montaż baterii ②
- Wskaźnik akumulatora ⑧
  - nacisnąć przycisk wskaźnika poziomu energii akumulatora V, aby wyświetlić bieżący poziom energii akumulatora ⑧a
  - ! **jeśli po naciśnięciu przycisku wskaźnik miga, wskazując najniższy poziom V ⑧b, akumulator jest wyczerpany**
  - ! **jeśli po naciśnięciu przycisku na wskaźniku migają 2 paski poziomu, V ⑧c, został przekroczony dopuszczalny limit temperatury roboczej akumulatora**
- System ochrony baterii  
Urządzenie nagle wyłącza się lub nie można go włączyć, gdy
  - **obciążenie jest zbyt duże** --> usunąć obciążenie i uruchomić ponownie
  - **temperatura akumulatora jest poza dopuszczalnym zakresem wynoszącym od -20 do 50°C** --> 2 paski poziomu energii akumulatora na wskaźniku zaczną migać po naciśnięciu przycisku V ⑧c; poczekać, aż temperatura akumulatora powróci do dopuszczalnego zakresu
  - **akumulator jest prawie całkowicie wyczerpany**

(zabezpieczenie przed głębokim rozładowaniem) --> naciśnięcie przycisku V powoduje wyświetlenie na wskaźniku niskiego poziomu akumulatora lub miganie paska niskiego poziomu akumulatora ⑧b; naładować akumulator

! **po automatycznym wyłączeniu narzędzia nie naciskaj przycisku "on/off", ponieważ może to spowodować uszkodzenie akumulatora**

- Gniazdo samochodowe ⑨
  - alternatywnie zamiast akumulatora można użyć gniazda samochodowego do zasilania urządzenia
  - wyjmij wtyczkę samochodową T ze schowka W
  - podłącz wtyczkę T do gniazda samochodowego
- Włącz/wyłącz ②
  - nacisnąć przycisk F
  - wyświetlacz LCD C wyświetli informacje o ciśnieniu
  - naciskając przycisk Funkcja E, przełączy tryb z wysokiego ciśnienia (domyślny) na tryb dużej objętości
  - naciśnij przycisk LEDG, aby włączyć/wyłączyć lampę roboczą
  - nacisnąć przycisk F ponownie, aby wyłączyć pompkę
- ! **po około 5 minutach bezczynności narzędzie wyłączy się automatycznie**

## FUNKCJA WYSOKIEGO CIŚNIENIA

- Podłączenie węża powietrza ⑩
  - odblokować zacisk końcówka pompki Y
  - umieścić końcówkę pompki X na wentylu
- ! **w przypadku zaworów Presta i Dunlop przed umieszczeniem końcówki pompki przykręcić adapter L na wentylu**
- wcisnąć końcówkę pompki tak, aby gwintowana część wentyla znajdowała się wewnątrz końcówki pompki
- zablokować zacisk końcówki pompki Y
- Usuwanie/montaż adapterów ⑪
  - odblokować zacisk końcówka pompki Y
  - wepchnąć adapter do końcówki pompki X aż do oporu

- zablokować zacisk końcówki pompki Y
- Ustawianie ciśnienia docelowego <sup>12</sup>
  - ! upewnij się, że ustawiona została funkcja wysokiego ciśnienia <sup>12</sup>a**
  - ciśnienie docelowe AB można zwiększać i zmniejszać za pomocą przycisków + i - A do żądanej wartości (pomiędzy 0,2 i 11,0 bar)
  - aby zmienić jednostkę ciśnienia AA, należy nacisnąć razem przyciski + i -
  - ! aby uniknąć nadmiernego nadmuchiwanie, należy przeczytać instrukcję dołączoną do napełnianych przedmiotów i nigdy nie przekraczać zalecanych wartości ciśnienia**
- Nadmuchiwanie
  - aby rozpocząć nadmuchiwanie, należy nacisnąć przycisk D
  - pokazywane jest ciśnienie rzeczywiste Z
  - ! jeśli ciśnienie rzeczywiste jest wyższe niż ciśnienie docelowe, narzędzie nie zacznie pompować**
  - aby wstrzymać lub zatrzymać nadmuchiwanie, ponownie nacisnąć przycisk D
  - narzędzie zatrzymuje się, gdy osiągnięte zostanie ciśnienie docelowe
  - ! pozostawić narzędzie do ostygnięcia przez 5 minut po każdym 15 minutach ciągłego użytkowania**

## FUNKCJA DUŻEJ OBJĘTOŚCI

- Nadmuchiwanie
  - podłączyć wąż powietrza o dużej objętości P do wylotu powietrza <sup>13</sup>
  - podłączyć drugi koniec węża bezpośrednio do nadmuchiwanego przedmiotu lub za pomocą adaptera R
  - ! upewnij się, że została włączona funkcja dużej objętości <sup>12</sup>b**
  - aby rozpocząć nadmuchiwanie, należy nacisnąć przycisk D
  - aby wstrzymać lub zatrzymać nadmuchiwanie, ponownie nacisnąć przycisk D
  - ! narzędzie nie zatrzymuje się automatycznie po wybraniu funkcji dużej objętości**
  - ! pozostawić narzędzie do ostygnięcia przez 5 minut po**

## każdych 15 minutach ciągłego użytkowania

- Spuszczanie powietrza
  - w celu spuszczenia powietrza wykonaj powyższą procedurę, ale podłącz wąż powietrza o dużej objętości do wlotu powietrza <sup>14</sup>

## KONSERWACJA / SERWIS

- Narzędzie nie jest przeznaczone do zastosowań profesjonalnych
- Przyrząd należy czyścić suchą, miękką szmatką (nie używać środków czyszczących ani rozpuszczalników)
  - ! przed rozpoczęciem czyszczenia wyjąć akumulator z narzędzia**
- Jeśli narzędzie, mimo dokładnej i wszechstronnej kontroli produkcyjnej ulegnie kiedykolwiek awarii, naprawę powinien przeprowadzić autoryzowany serwis elektronarzędzi firmy SKIL
  - odesłać **nierozebrany** narzędzie, wraz z dowodem zakupu, do dealera lub do najbliższego punktu usługowego SKIL (adresy oraz diagram serwisowy narzędzenia znajdują się na stronach [www.skil.com](http://www.skil.com))
- Prosimy pamiętać, że uszkodzenia spowodowane przeciążeniem lub niewłaściwym użytkowaniem narzędzia nie podlegają gwarancji (warunki gwarancji SKIL znajdują się na [www.skil.com](http://www.skil.com) lub pytać swojego dealera)

## ŚRODOWISKO

- **Nie wyrzucaj elektronarzędzi, baterie, akcesoriów i opakowania wraz z odpadami z gospodarstwa domowego** (dotyczy tylko państw UE)
  - zgodnie z Europejską Dyrektywą 2012/19/WE w sprawie zużytego sprzętu elektrotechnicznego i elektronicznego oraz dostosowaniem jej do prawa krajowego, zużyte elektronarzędzia należy posegregować i zutylizować w sposób przyjazny dla środowiska
  - w przypadku potrzeby pozbycia się narzędzia, akcesoriów i opakowania
    - symbol ⑦ przypomni Ci o tym
  - ! przed oddaniem akumulatora do punktu odbioru surowców**



**wtórnych zabezpieczyć taśmą jego styki w celu uniknięcia powstawania prądów petzających**

RU

## **Беспроводной насос с двумя режимами работы 3153**

В состав эксплуатационных документов, предусмотренных изготовителем для продукции, могут входить настоящее руководство по эксплуатации, а также приложения. Информация о подтверждении соответствия содержится в приложении.

### **Срок службы изделия**

Срок службы изделия составляет 7 лет. Не рекомендуется к эксплуатации по истечении 5 лет хранения с даты изготовления без предварительной проверки (дату изготовления см. на этикетке).

### **Перечень критических отказов и ошибочные действия персонала или пользователя**

- не использовать с поврежденной рукояткой или поврежденным защитным кожухом
- не использовать при появлении дыма непосредственно из корпуса изделия
- не использовать с перебитым или оголенным электрическим кабелем
- не использовать на открытом пространстве во время дождя (в распыляемой воде)
- не включать при попадании воды в корпус
- не использовать при сильном искрении
- не использовать при появлении сильной вибрации

### **Критерии предельных состояний**

- перетёрт или повреждён электрический кабель
- поврежден корпус изделия

### **Тип и периодичность технического обслуживания**

Рекомендуется очистить инструмент от пыли после каждого использования.

## **Хранение**

- необходимо хранить в сухом месте
- необходимо хранить вдали от источников повышенных температур и воздействия солнечных лучей
- при хранении необходимо избегать резкого перепада температур
- хранение без упаковки не допускается
- подробные требования к условиям хранения смотрите в ГОСТ 15150 (Условие 1)

## **Транспортировка**

- категорически не допускается падение и любые механические воздействия на упаковку при транспортировке
- при разгрузке/погрузке не допускается использование любого вида техники, работающей по принципу зажима упаковки
- подробные требования к условиям транспортировки смотрите в ГОСТ 15150 (Условие 5)

## **ВНИМАНИЕ!**

**В случае возникновения перебоя в работе электроинструмента вследствие полного или частичного прекращения энергоснабжения или повреждения цепи управления энергоснабжением установите выключатель в положение Выкл., убедившись, что он не заблокирован (при его наличии) и отключите сетевую вилку от розетки или отсоедините съёмный аккумулятор (этим предотвращается неконтролируемый повторный запуск)**

## **ВВЕДЕНИЕ**

- Устройство предназначено для накачивания шин, мячей и других предметов небольшого объема, к которым патрон шланга присоединяется напрямую либо с помощью прилагаемых переходников
- Насос предназначен для накачивания предметов большого

объема, таких как надувные матрасы, бассейны, лодки и т. п.

- Данный инструмент не подходит для промышленного использования
- **Перед использованием прибора внимательно ознакомьтесь с данной инструкцией и сохраните ее для последующего использования** ③

## ТЕХНИЧЕСКИЕ ДАННЫЕ ①

### СТРАНА ИЗГОТОВЛЕНИЯ

Сделано в Китае

## ДЕТАЛИ ИНСТРУМЕНТА ②

- A Кнопки «+» и «-»
- B Рукоятка для транспортировки
- C ЖК-дисплей
- D Кнопка «Пуск/пауза»
- E Кнопка «Режим работы»
- F Кнопка on/off
- G Кнопка «Подсветка»
- H Шланг высокого давления
- J Место хранения переходников
- K Светодиодный индикатор
- L Переходник Presta
- M Спортивный переходник
- N Конический переходник
- P Шланг для большого объема воздуха
- Q Отверстие для выпуска воздуха
- R Конический переходник
- S Воздухозаборник
- T Адаптер для прикуривателя
- V Индикатор уровня заряда
- W Отсек для хранения
- X Патрон шланга
- Y Зажим патрона шланга
- Z Фактическое давление
- AA Единица измерения давления
- AB Целевое давление

## БЕЗОПАСНОСТЬ

- **Пользоваться этим инструментом детям в возрасте до 8 лет и лицам**

**с ограниченными физическими, сенсорными или умственными способностями или с недостаточным опытом и знаниями разрешается только под присмотром ответственного за их безопасность лица или если они прошли инструктаж на предмет надежного использования этого инструмента и понимают, какие опасности исходят от него (иначе существует опасность неправильного использования и получения травм)**

- **Смотрите за**

**детьми (дети не должны играть с инструментом)**

- **Производить очистку и техническое обслуживание этого инструмента детям разрешается только под присмотром**
- **Не используйте с электроинструментом во взрывоопасной среде, т.е. в непосредственной близости от легковоспламеняющихся жидкостей, газов или пыли.** В процессе работы электроинструмент искрит и искры могут воспламенить газы или пыль.
- **Оберегайте электроинструмент от воздействия дождя и влаги.** Попадание воды в электроинструмент повышает вероятность электрического удара.
- **Храните инструмент в помещении в сухом, запираемом, не доступном для детей месте**
- **Запрещается использовать поврежденное устройство;** доставьте его в официально зарегистрированный центр обслуживания SKIL для проверки безопасности работы
- **Передавайте электроинструмент на сервисное обслуживание только квалифицированному персоналу, использующему только подлинные запасные части.** Это обеспечит сохранение безопасности электроинструмента.
- **Обеспечьте надлежащую вентиляцию в рабочем месте**
- **Убедитесь в отсутствии препятствий движению воздуха**

**по шлангу.** Перекрученные или перегнутые шланги могут повредиться

- **Никогда не оставляйте без присмотра насос с присоединенным шлангом подачи воздуха**
- **Запрещается использовать насос или шланг, пропускающий воздух или не функционирующий должным образом**
- **Не пытайтесь тянуть или переносить насос за шланги**

#### **АККУМУЛЯТОРЫ**

- **Прилагаемый аккумулятор частично заряжен** (чтобы воспользоваться полной емкостью аккумулятора, полностью зарядите аккумулятор в зарядном устройстве перед первым использованием электроинструмента)
- **Зарядка аккумуляторной батареи производится только на тех зарядных устройствах, которые рекомендованы изготовителем.** Использование нерегламентированных зарядных устройств для зарядки аккумуляторной батареи может привести к возгоранию.
- **В электроинструменте надлежит использовать только те аккумуляторные батареи, которые предусмотрены для данного инструмента.** Использование других аккумуляторных батарей может привести к травмам и возникновению пожарной опасности.
- **При эксплуатации инструмента следует пользоваться только следующими аккумуляторами и зарядными устройствами**
  - Аккумулятор SKIL: BR1\*31\*\*\*\*
  - Зарядное устройство SKIL: CR1\*31\*\*\*\*
- **Не оставляйте аккумуляторную батарею рядом с металлическими предметами – канцелярскими скрепками, монетами, ключами, гвоздями, винтами и другими металлическими предметами, которые могут замкнуть контакты.** Короткое замыкание контактов аккумуляторной батареи

может привести к ожогам или пожару.

- **В случаях ненадлежащего обращения с аккумуляторной батареей из нее может вытечь жидкость. Избегайте контакта с ней. При случайном попадании жидкости на кожу – промойте водой. При попадании жидкости в глаза, обратитесь также за помощью к врачу.** Вытекшая аккумуляторная жидкость может привести к раздражению кожи или ожогам.
- **Не используйте поврежденные или измененные аккумуляторы или инструменты.** Поврежденные или измененные аккумуляторы могут повести себя непредсказуемо, что может привести к возгоранию, взрыву или риску получения травмы.
- **Не кладите аккумулятор или инструмент в огонь и не подвергайте их воздействию высоких температур.** Огонь или температура выше 130°C могут привести к взрыву.
- **Выполняйте все инструкции по зарядке и не заряжайте аккумулятор или инструмент при температуре, выходящей за указанный в инструкции диапазон.** Неправильная зарядка или зарядка при температурах, выходящих за указанный диапазон, могут повредить батарею и повысить риск возгорания.
- Допустимая температура окружающей среды (инструмент/зарядное устройство/аккумулятор):
  - при зарядке 4...40°C
  - при эксплуатации -20...+50°C
  - при хранении -20...+50°C
- **Никогда не обслуживайте поврежденные аккумуляторы.** Обслуживать аккумуляторы разрешается только производителю или авторизованной сервисной организации.

#### **ПОЯСНЕНИЯ К УСЛОВНЫМ ОБОЗНАЧЕНИЯМ НА ИНСТРУМЕНТЕ/АККУМУЛЯТОРНОЙ БАТАРЕЕ**

- ③ Перед использованием

ознакомьтесь с руководством по эксплуатации

- ④ Класс изоляции III
- ⑤ При попадании в огонь батареи взрываются, поэтому ни в коем случае не сжигайте батареи
- ⑥ В зоне хранения инструмента, зарядного устройства и аккумулятора температура не должна подниматься выше 50°C
- ⑦ Не выкидывайте электроинструмент и батареи вместе с бытовым мусором

## **ИСПОЛЬЗОВАНИЕ**

- Зарядка аккумулятора  
**! ознакомьтесь с прилагаемыми к зарядному устройству правилами техники безопасности**
- Извлечение / установка аккумулятора ②
- Индикатор уровня заряда ⑧
  - чтобы узнать текущий уровень заряда аккумулятора ⑧a, нажмите на кнопку индикатора уровня заряда V
  - ! если после нажатия кнопки V ⑧b начинает мигать самый низкий уровень индикатора батареи, значит аккумулятор разряжен**
  - ! если после нажатия кнопки V ⑧c начинают мигать уровни 2 индикатора батареи, значит температура аккумулятора находится за пределами допустимого диапазона рабочих температур**
- Защита аккумулятора  
Инструмент внезапно выключается или не может быть включен, когда
  - **нагрузка слишком высока** --> уменьшите нагрузку и выполните перезапуск
  - **температура аккумулятора выходит за пределы допустимого диапазона рабочих температур от -20 до +50 °C** --> при нажатии кнопки V ⑧c начинают мигать уровни 2 индикатора уровня заряда батареи; дождитесь, пока температура аккумулятора

вернется в допустимый диапазон рабочих температур

**- аккумулятор почти разряжен (для защиты от глубокого разряда)** --> низкий уровень заряда батареи или мигающий низкий уровень заряда батареи

ⓑ отображается индикатором уровня заряда батареи при нажатии кнопки V; зарядите аккумулятор

**! в случае автоматического выключения инструмента не пытайтесь включить его снова, поскольку при этом может быть повреждена батарея**

• Подключение к прикуривателю ⑨

- в качестве источника питания может выступать автомобильный прикуриватель

- достаньте адаптер для прикуривателя T из отсека для хранения W

- вставьте адаптер T в прикуриватель

• Вкл/Выкл ②

- нажмите кнопку F

- на дисплее C отобразится давление

- кнопкой «Режим работы» E можно выбрать режим работы насоса: высокое давление (по умолчанию) или большой объем воздуха

- нажмите кнопку «Подсветка» G, чтобы включить или выключить рабочее освещение

- для выключения нажмите кнопку F еще раз

**! примерно через 5 мин. бездействия устройство автоматически выключится**

**РЕЖИМ ВЫСОКОГО ДАВЛЕНИЯ**

• Подсоединение шланга подачи воздуха ⑩

- разблокируйте зажим патрона шланга Y

- установите патрон шланга X на ниппель

**! для ниппелей Presta и Dunlop перед установкой патрона шланга навинтите на ниппель переходник L**

- надавите на патрон шланга, чтобы резьбовая часть ниппеля оказалась внутри патрона

- зафиксируйте зажим патрона шланга Y

• Снятие/установка переходников ⑪

- разблокируйте зажим патрона шланга Y

- вставьте переходник в патрон шланга X до упора

- зафиксируйте зажим патрона шланга Y

• Установка целевого давления ⑫

**! убедитесь, что выбран режим высокого давления ⑫а**

- целевое давление AB можно увеличить или уменьшить с помощью кнопок «+» и «-» A до нужного значения (от 0,2 до 11,0 бар)

- для изменения единиц измерения давления AA одновременно нажмите кнопку «+» и «-»

**! во избежание чрезмерного накачивания прочитайте инструкцию, прилагаемую к накачиваемым предметам, и никогда не превышайте рекомендуемое давление**

• Накачивание

- чтобы начать накачивание, нажмите кнопку D

- на дисплее отобразится фактическое давление Z

**! если фактическое давление превышает целевое, насос не будет качать**

- чтобы приостановить или прекратить накачивание, нажмите кнопку D еще раз

- при достижении целевого давления насос останавливается

**! после 15 мин. непрерывного использования устройство должно остыть в течение 5 мин.**

**РЕЖИМ БОЛЬШОГО ОБЪЕМА ВОЗДУХА**

• Накачивание

- вставьте шланг для большого объема воздуха P в отверстие для выпуска воздуха ⑬

- вставьте другой конец шланга в накачиваемый предмет

(непосредственно или с помощью адаптера) R

**! Будьте осторожны, что выбран режим большого объема воздуха ⑫b**

- чтобы начать накачивание, нажмите кнопку D

- чтобы приостановить или прекратить накачивание, нажмите кнопку D еще раз

**! в режиме большого объема воздуха насос автоматически не прекращает работу**

**! после 15 мин. непрерывного использования устройство должно остыть в течение 5 мин.**

• Сдувание

- чтобы сдуть предмет, выполните указанные выше действия, вставив шланг большого объема воздуха в воздухозаборное отверстие ⑭

## ТЕХОБСЛУЖИВАНИЕ / СЕРВИС

- Данный инструмент не подходит для промышленного использования
- Для очистки прибора пользуйтесь сухой мягкой тканью (не применяйте растворители или моющие средства)

**! перед чисткой следует извлечь из инструмента аккумулятор**

- Если инструмент, несмотря на тщательные методы изготовления и испытания, выйдет из строя, то ремонт следует производить силами авторизованной сервисной мастерской для электроинструментов фирмы SKIL
  - отправьте **неразобранный** инструмент со свидетельством покупки Вашему дилеру или в ближайшую станцию обслуживания фирмы SKIL (адреса и схема обслуживания инструмента приведены в вебсайте [www.skil.com](http://www.skil.com))
- Примите к сведению, что повреждения вследствие перегрузки или ненадлежащего обращения с инструментом не будут включены в гарантию (условия гарантии SKIL см. на сайте

[www.skil.com](http://www.skil.com) или узнайте у дилера в Вашем регионе)

## ОХРАНА ОКРУЖАЮЩЕЙ СРЕДЫ

- **Не выкидывайте электроинструмент, батареи, принадлежности и упаковку вместе с бытовым мусором** (только для стран ЕС)
  - во исполнение европейской директивы 2012/19/ЕС об утилизации отслужившего свой срок электрического и электронного оборудования и в соответствии с действующим законодательством, утилизация электроинструментов производится отдельно от других отходов на предприятиях, соответствующих условиям экологической безопасности
  - значок ⑦ напомним Вам об этом, когда появится необходимость сдать электроинструмент на утилизацию
- **! перед тем как выбросить аккумуляторы или направить их на утилизацию, изолируйте клеммы аккумуляторов прочной изоляционной лентой для исключения короткого замыкания**

UA

**Бездротовый 3153**  
**двofункционный насос**

### ВСТУП

- Цей інструмент призначений для накачування шин, кульок та інших предметів малого обсягу, до яких підходить повітряний патрон безпосередньо, або за допомогою додаткових перехідників
- Цей інструмент не призначений для накачування великих виробів, як то: надувні ліжка, басейни, човни, та ін.
- Цей інструмент не придатний для промислового використання
- **Перед використанням приладу уважно прочитайте дану**

інструкцію з експлуатації й збережіть її для подальшого використання ③

## ТЕХНІЧНІ ДАНІ ①

### ЕЛЕМЕНТИ ІНСТРУМЕНТА ②

- A Кнопки +/-
- B Ручка для транспортування
- C Ріднокристалічний дисплей
- D Кнопка пуск/пауза
- E Функційна кнопка
- F Кнопка живлення
- G Кнопка LED
- H Повітряний шланг високого тиску
- J Місце зберігання перехідників
- K Світлодіодний індикатор
- L Перехідник Presta
- M Спортивний перехідник
- N Конічний перехідник
- P Повітряний шланг для великого об'єму
- Q Отвір для випуску повітря
- R Конічний перехідник
- S Отвір для впуску повітря
- T Адаптер для прикурювача
- V Індикатор рівня заряду батареї
- W Відсік для зберігання
- X Повітряний патрон
- Y Затискач повітряного патрона
- Z Фактичний тиск
- AA Одиниця тиску
- AB Цільовий тиск

### БЕЗПЕКА

- **Дітям віком від 8 років та особам з обмеженими фізичними, сенсорними та розумовими можливостями або недостатнім досвідом та знаннями**

**Дозволяється користуватися цей інструмент лише під наглядом або якщо вони отримали відповідні вказівки щодо безпечного використання цього інструменту і розуміють, яку небезпеку він несе (в іншому випадку можливе неправильне використання та небезпека одержання травм)**

- **Дивіться за дітьми (діти не повинні гратися з інструментом)**
- **Дітям дозволяється очищати цього інструменту та виконувати його технічне обслуговування**

## лише під наглядом

- **Не працюйте з приладом у середовищі, де існує небезпека вибуху внаслідок присутності горючих рідин, газів або пилу.** Електроприлади можуть породжувати іскри, від яких може займатися пил або пари.
- **Захищайте прилад від дощу та вологи.** Попадання води в електроінструмент збільшує ризик удару електричним струмом.
- **Зберігати інструмент у приміщенні в сухому, не доступному для дітей місці**
- **Не використовуйте пошкоджений пристрій; віднесіть його до сертифікованого SKIL сервісного центру для перевірки безпеки**
- **Віддавайте свій прилад на ремонт лише кваліфікованим фахівцям та лише з використанням оригінальних запчастин.** Це забезпечить безпечність приладу на довгий час.
- **На робочому місці слід забезпечити належну вентиляцію**
- **Переконайтеся, що шланг не забитий та не скручений.** Заплутані або скручені шланги можуть бути пошкоджені
- **Ніколи не залишайте насос без нагляду з приєднаним повітряним шлангом**
- **Не продовжуйте використовувати насос або шланг, якщо є витік повітря або він не працює належним чином**
- **Не тягніть та не носіть насос, тримаючи за шланги**

### АКУМУЛЯТОР

- **Акумулятор, який постачається в комплекті, є частково зарядженим (повністю зарядіть акумулятор в зарядному пристрої перед першим використанням свого електроінструменту, щоб забезпечити повну потужність акумулятора)**
- **Заряджуйте акумуляторні батареї лише в заряджувальних пристроях, рекомендованих виготовлювачем.** Використання

заряджувального пристрою для акумуляторних батарей, для яких він не передбачений, може призводити до пожежі.

- **Використовуйте в електроприладах лише рекомендовані акумуляторні батареї.** Використання інших акумуляторних батарей може призводити до травм та пожежі.
- **Використовуйте з інструментом тільки такі акумулятори і зарядні пристрої**
  - Акумулятор SKIL: BR1\*31\*\*\*\*
  - Зарядний пристрій SKIL: CR1\*31\*\*\*\*
- **Не зберігайте акумуляторну батарею, якою Ви саме не користуєтесь, поряд із канцелярськими скріпками, ключами, гвіздками, гвинтами та іншими невеликими металевими предметами, які можуть спричинити перемикання контактів.** Коротке замикання між контактами акумуляторної батареї може спричинити опіки або пожежу.
- **При неправильному використанні з акумуляторної батареї може потекти рідина. Уникайте контакту з нею.** При випадковому контакті промийте відповідне місце водою. Якщо рідина потрапила в очі, додатково зверніться до лікаря. Акумуляторна рідина може спричинити подразнення шкіри або опік.
- **Не використовуйте пошкоджені або модифіковані акумулятори або електроінструменти.** Пошкоджені або модифіковані акумулятори поведуться неочікувано, що може призвести до пожежі, вибуху або ризику травми.
- **Не піддавайте акумулятор або електроінструмент дії вогню або високих температур.** Вогонь або температури вищі за 130°C можуть призвести до вибуху.
- **Виконуйте всі вказівки із заряджання і не заряджайте акумулятор або електроінструмент за температур, що виходять**



за вказані в інструкції межі.

Неправильне заряджання або заряджання за температур, що виходять за вказані межі, може пошкодити батарею і підвищити ризик займання.

- Дозволена температура довкілля (інструмент/зарядний пристрій/ акумулятор):
  - під час зарядження 4...40°C
  - під час роботи -20...+50°C
  - під час зберігання -20...+50°C
- **Ніколи не обслуговуйте пошкоджені акумулятори.** Обслуговувати акумулятори дозволяється лише виробнику або авторизованим сервісним організаціям.

## ПОЯСНЕННЯ ДО УМОВНИХ ПОЗНАЧЕНЬ НА ІНСТРУМЕНТІ/ АКУМУЛЯТОРІ

- ③ Перед використанням прочитайте інструкцію із застосування
- ④ Клас ізоляції III
- ⑤ При влученні у вогонь батареї вибухають, тому в жодному разі не спалюйте батареї
- ⑥ Зберігайте інструмент/зарядний пристрій/ акумулятор при температурі не більшій 50°C
- ⑦ Не викидайте електроінструмент та батареї разом зі звичайним сміттям

## ВИКОРИСТАННЯ

- Заряджання акумулятора  
**! ознайомтеся з попередженнями і вказівками з техніки безпеки, які надаються з зарядним пристроєм**
- Видалення/встановлення батареї ②
- Індикатор рівня заряду батареї ⑧
  - натисніть кнопку індикатора рівня заряду акумулятора V, щоб дізнатися поточний рівень заряду ⑧a
  - ! якщо після натискання кнопки V ⑧b починає блимати індикатор найнищого рівня заряду батареї, то батарея розряджена**
  - ! якщо 2 увесь індикатор рівня заряду батареї після натискання кнопки V ⑧c починає блимати, батарея не**

## знаходиться в допустимому діапазоні робочих температур

- Захист акумулятора  
Інструмент раптово вимикається або не вмикається, якщо
  - **навантаження занадто високе**  
-- > приберіть навантаження і перезапустіть
  - **температура батареї не знаходиться в допустимому діапазоні робочих температур від -20 до +50°C** -- > 2 усі індикатори рівня батареї починають блимати при натисканні кнопки V ⑧c; зачекайте, поки батарея не повернеться в допустимий діапазон робочих температур
  - **батарею майже розряджено (для захисту від глибокого розряду)** --> низький рівень заряду батареї або блимання низького рівня заряду батареї ⑧b показано індикатором рівня заряду батареї при натисканні кнопки V; зарядіть батарею
  - ! не продовжуйте роботу та не натискайте вмикач після автоматичного вимкнення інструмента; такими діями можна пошкодити батарею**
- Підключення до автомобільного роз'єму ⑨
  - в якості альтернативи батарейному блоку, автомобільний прикурювач може використовуватися в якості джерела живлення
  - вийміть адаптер автомобільного прикурювача Т з відсіку для зберігання W
  - підключіть адаптер Т до прикурювача автомобіля
- Вкл/Викл ②
  - натисніть кнопку F
  - РК-дисплей С покаже інформацію про тиск
  - натисканням функціональної кнопки Е можна перемикатися між функцією високого тиску (за замовчуванням) і функцією великого об'єму
  - натисніть кнопку LED G, щоб увімкнути/вимкнути робоче світло
  - натисніть кнопку F ще раз, щоб вимкнути

**! після близько 5 хвилин бездіяльності інструмент автоматично вимкнеться**  
**ФУНКЦІЯ ВИСОКОГО ТИСКУ**

- Підключення повітряного шланга <sup>10</sup>
  - розблокуйте затискач повітряного патрона Y
  - встановіть повітряний патрон X на шток клапана

**! для клапанів Presta і Dunlop загвинтіть адаптер L на шток клапана перед установкою повітряного патрона**

- штовхніть повітряний патрон вниз так, щоб різьбова частина штока клапана перебувала всередині повітряного патрона
- зафіксуйте затискач повітряного патрона Y
- Зняття / встановлення перехідників <sup>11</sup>
  - розблокуйте затискач повітряного патрона Y
  - натисніть адаптер в повітряний патрон X до упору
  - зафіксуйте затискач повітряного патрона Y

- Встановити цільовий тиск <sup>12</sup>  
**! переконайтеся, що функцію високого тиску вибрано <sup>12a</sup>**

- цільовий тиск АВ може бути збільшено і зменшено за допомогою кнопок + і - А до потрібного значення (між 0,2 і 11,0 атмосфер)

- для зміни одиниць тиску АА натисніть кнопки + і - одночасно

**! щоб уникнути надмірного накачування, прочитайте інструкцію, що додається до виробів, які необхідно накачати, і ніколи не перевищуйте рекомендований тиск**

- Надування
  - щоб почати накачування, натисніть кнопку D
  - показано фактичний тиск Z
- ! якщо фактичний тиск вищий за цільовий тиск, інструмент не почне накачування**
  - щоб призупинити або зупинити накачування, натисніть кнопку D ще раз
  - пристрій зупиняється при досягненні цільового тиску

**! дайте пристрою охолонути протягом 5 хвилин після кожних 15 хвилин безперервного використання**  
**ФУНКЦІЯ ВЕЛИКОГО ОБ'ЄМУ**

- Надування
  - підключіть повітряний шланг великого об'єму R до вихідного повітряного отвору <sup>13</sup>
  - підключіть інший кінець шланга безпосередньо або за допомогою адаптера до виробу, що накачується R

**! переконайтеся, що вибрано функцію великого об'єму <sup>12b</sup>**

- щоб почати накачування, натисніть кнопку D

- щоб призупинити або зупинити накачування, натисніть кнопку D ще раз

**! інструмент не зупиняється автоматично при виборі функції великого об'єму**

**! дайте пристрою охолонути протягом 5 хвилин після кожних 15 хвилин безперервного використання**

- Здування
  - для здування дотримуйтесь наведеної вище інструкції, але під'єднайте шланг великого об'єму повітря до вхідного отвору <sup>14</sup>

## **ДОГЛЯД/ОБСЛУГОВУВАННЯ**

- Цей інструмент не придатний для промислового використання
- Очищуйте прилад сухою м'якою тканиною (забороняється застосовувати засоби для миття або розчинники)  
**! виймайте акумулятор з інструмента перед очищенням**
- Якщо незважаючи на ретельну технологію виготовлення і перевірки інструмент все-таки вийде з ладу, його ремонт дозволяється виконувати лише в авторизованій сервісній майстерні для електроприладів SKIL
  - надішліть **нерозібраний** інструмент разом з доказом купівлі до Вашого дилера або до найближчого центру обслуговування SKIL (адреси, а

також діаграма обслуговування пристрою, подаються на сайті [www.skil.com](http://www.skil.com))

- Візьміть до відома, що ушкодження внаслідок перевантаження або неналежного поводження з інструментом не будуть включені в гарантію (умови гарантії SKIL див. на сайті [www.skil.com](http://www.skil.com) або довідайтеся в дилера у Вашому регіоні)

## ΟΧΟΡΟΝΑ ΝΑΒΚΟΛΙΣΗΝΩΪ ΣΕΡΕΔΙ

- **Не викидайте електроінструмент, батареї, належності та упаковку разом зі звичайним сміттям (тільки для країн ЄС)**
    - відповідно до європейської директиви 2012/19/ЄС щодо утилізації старих електричних та електронних приладів, в залежності з місцевим законодавством, електроінструмент, який перебував в експлуатації повинен бути утилізований окремо, безпечним для навколишнього середовища шляхом
    - малюнок ⑦ нагадає вам про це
- ! перед тим, як позбутись акумулятора: заклейте грубою клейкою стрічкою клемми, щоб запобігти короткому замиканню**

GR

**Επαναφορτιζόμενη 3153**  
**τρόπος διπλής χρήσης**

### ΕΙΣΑΓΩΓΗ

- Αυτό το εργαλείο προορίζεται για το φούσκωμα ελαστικών, μπαλών και άλλων αντικειμένων μικρού όγκου στα οποία η βαλβίδα αέρα ταιριάζει απευθείας ή μέσω της χρήσης των παρεχόμενων αντάπτορων
- Αυτό το εργαλείο προορίζεται για το φούσκωμα αντικειμένων μεγάλου όγκου όπως στρώματα αέρα, πισίνες, φουσκωτά σκάφη κ.λπ.

- Αυτό το εργαλείο δεν προορίζεται για επαγγελματική χρήση
- **Διαβάστε προσεκτικά τις οδηγίες πριν από τη χρήση και φυλάξτε τις για μελλοντική αναφορά** ③

## ΤΕΧΝΙΚΑ ΧΑΡΑΚΤΗΡΙΣΤΙΚΑ ①

### ΜΕΡΗ ΤΟΥ ΕΡΓΑΛΕΙΟΥ ②

- A Κουμπιά +/-
- B Λαβή μεταφοράς
- C Οθόνη υγρών κρυστάλλων (LCD)
- D Κουμπί έναρξης/παύσης
- E Κουμπί λειτουργίας
- F Κουμπί εκκίνησης/στάσης
- G Κουμπί LED
- H Εύκαμπτος σωλήνας αέρα υψηλής πίεσης
- J Θήκη αντάπτορα
- K Λαμπάκι LED
- L Αντάπτορας Presta
- M Αντάπτορας Sport
- N Κωνικός αντάπτορας
- P Εύκαμπτος σωλήνας αέρα υψηλού όγκου
- Q Έξοδος αέρα
- R Κωνικός αντάπτορας
- S Εισαγωγή αέρα
- T Φορτιστής αυτοκινήτου
- V Ένδειξη κατάστασης μπαταρίας
- W Αποθηκευτικός χώρος
- X Βαλβίδα αέρα
- Y Σφιγκτήρας βαλβίδας αέρα
- Z Πραγματική πίεση
- AA Συμπιεστής
- AB Στοχευόμενη πίεση

### ΑΣΦΑΛΕΙΑ

- **Το εργαλείο αυτό μπορεί να χρησιμοποιηθεί από παιδιά από 8 ετών και πάνω καθώς και από άτομα με περιορισμένες**

- φυσικές, αισθητήριες ή διανοητικές ικανότητες ή με έλλειψη εμπειρίας και ανεπαρκείς γνώσεις, όταν επιβλέπονται από ένα υπεύθυνο για την ασφάλειά τους άτομο ή έχουν από αυτό καθοδηγηθεί σχετικά με την ασφαλή εργασία με το εργαλείο και τους συνυφασμένους με αυτή κινδύνους (διαφορετικά υπάρχει κίνδυνος λαθεμένου χειρισμού και τραυματισμού)
- **Να επιτηρείτε τα παιδιά** (έτσι εξασφαλίζεται ότι τα παιδιά δεν θα παίξουν με το εργαλείο)
  - **Δεν επιτρέπεται**

## ο καθαρισμός και η συντήρηση του εργαλείου από παιδιά όταν αυτά δεν βρίσκονται υπό επιτήρηση

- Μην εργάζεσθε με το ηλεκτρικό εργαλείο σε περιβάλλον που υπάρχει κίνδυνος έκρηξης, στο οποίο υπάρχουν εύφλεκτα υγρά, αέρια ή σκόνη. Τα ηλεκτρικά εργαλεία μπορεί να δημιουργήσουν σπινθηρισμό ο οποίος μπορεί να αναφλέξει τη σκόνη ή τις αναθυμιάσεις.
- Μην εκθέτετε το ηλεκτρικό εργαλείο στη βροχή ή την υγρασία. Η διείσδυση νερού στο ηλεκτρικό εργαλείο αυξάνει τον κίνδυνο ηλεκτροπληξίας.
- Αποθηκεύστε το εργαλείο σε εσωτερικούς χώρους σε μέρος δροσερό και κλειδωμένο, μακριά από παιδιά
- Μην χρησιμοποιείτε το εργαλείο όταν έχει βλάβη - δώστε το για έλεγχο σε ένα από τα εξουσιοδοτημένα συνεργεία της SKIL
- Δίνετε το ηλεκτρικό σας εργαλείο για επισκευή από άτομα ειδικευμένα προσωπικά, μόνο με γνήσια ανταλλακτικά. Έτσι εξασφαλίζεται η διατήρηση της ασφάλειας του ηλεκτρικού εργαλείου.
- Φροντίστε να υπάρχει καλός αερισμός στο χώρο εργασίας
- Βεβαιωθείτε ότι ο σωλήνας δεν έχει φραξίματα ή τσακίσματα. Οι σωλήνες με κόμπους ή τσακίσματα μπορεί να πάθουν ζημιά
- Ποτέ μην αφήνετε τρόμπα με συνδεδεμένο το σωλήνα χωρίς την επιτήρηση σας
- Μη συνεχίζετε να χρησιμοποιείτε τρόμπα ή σωλήνα που παρουσιάζει διαρροή αέρα ή δεν λειτουργεί σωστά
- Μην επιχειρήσετε να τραβήξετε ή να μεταφέρετε την τρόμπα από τους εύκαμπτους σωλήνες

## ΜΠΑΤΑΡΙΕΣ

- Η παρεχόμενη μπαταρία είναι μερικώς φορτισμένη (για να εξασφαλιστεί ότι η μπαταρία αποκτά τη μέγιστη χαμηλότερη, να φορτίζετε τελειώς τη μπαταρία με τον φορτιστή της πριν από τη χρήση του ηλεκτρικού εργαλείου σας για πρώτη φορά)
- Φορτίζετε μόνο με φορτιστές που προβλέπει ο κατασκευαστής. Η φόρτιση με φορτιστές που δεν προορίζονται για τον υπό φόρτιση τύπο του μπλοκ μπαταρίας δημιουργεί κίνδυνο πυρκαγιάς.
- Χρησιμοποιείτε τα ηλεκτρικά εργαλεία πάντοτε με τα προβλεπόμενα για αυτά μπλοκ μπαταρίας. Η χρήση διαφορετικών μπλοκ μπαταρίας μπορεί να οδηγήσει σε τραυματισμούς ή πυρκαγιά.
- Να χρησιμοποιείτε μόνο τις μπαταρίες και τους φορτιστές που παραδίδονται με το εργαλείο  
- Μπαταρία SKIL: BR1\*31\*\*\*\*  
- Φορτιστής SKIL: CR1\*31\*\*\*\*
- Διαφυλάγεται τις μπαταρίες που δε χρησιμοποιείτε μακριά από μεταλλικά αντικείμενα, π.χ. από συνδετήρες χαρτιών, νομίσματα, κλειδιά, καρφιά, βίδες κι άλλα παρόμοια μικροαντικείμενα, τα οποία θα μπορούσαν να επιγεφυρώσουν τις διάφορες μεμονωμένες επαφές. Μια επιγεφύρωση από μεταλλικά αντικείμενα μπορεί να προκαλέσει βραχυκύκλωμα, σπινθηρισμό ή πυρκαγιά.
- Υπό δυσμενείς συνθήκες λειτουργίας μπορεί να διαρρεύσουν υγρά από την μπαταρία. Αποφεύγετε κάθε επαφή με μια μη στεγανή μπαταρία. Σε περίπτωση ακούσιας επαφής με τα υγρά, ξεπλύνετε αμσως με νερό την αντίστοιχη θψη επαφής. Εκτός από αυτό, αν τα υγρά διεισδύσουν στα μάτια σας, επισκεφτήτε χωρίς καθυστηρηση πνα γιατρό. Τα διαρρηποντα υγρά των μπαταριών μπορεί να προκαλψουν ερεθισμούς ή και εγκαυματα.

- Μη χρησιμοποιείτε καμία χαλασμένη ή τροποποιημένη μπαταρία ή ηλεκτρικό εργαλείο. Οι χαλασμένες ή τροποποιημένες μπαταρίες μπορεί να παρουσιάσουν μια απρόβλεπτη συμπεριφορά και να οδηγήσουν σε φωτιά, έκρηξη ή σε κίνδυνο τραυματισμού.
- Μην εκθέτετε μια μπαταρία ή ένα ηλεκτρικό εργαλείο σε φωτιά ή σε πολύ υψηλές θερμοκρασίες. Η φωτιά ή οι θερμοκρασίες πάνω από 130°C μπορεί να προκαλέσουν μια έκρηξη.
- Τηρείτε όλες τις υποδείξεις για τη φόρτιση και μη φορτίζετε την μπαταρία ή το εργαλείο μπαταρίας ποτέ εκτός της περιοχής θερμοκρασίας που αναφέρεται στις οδηγίες λειτουργίας. Η λάθος φόρτιση ή η φόρτιση εκτός της επιτρεπτής περιοχής θερμοκρασίας μπορεί να καταστρέψει την μπαταρία και να αυξήσει τον κίνδυνο πυρκαγιάς.
- Επιτρεπτή θερμοκρασία περιβάλλοντος (εργαλείο/φορτιστή/ μπαταρία):
  - κατά τη φόρτιση 4...40°C
  - κατά τη λειτουργία -20...+50°C
  - κατά την αποθήκευση -20...+50°C
- Μη συντηρείτε ποτέ χαλασμένες μπαταρίες. Κάθε συντήρηση των μπαταριών πρέπει να πραγματοποιείται μόνο από τον κατασκευαστή ή από εξουσιοδοτημένα συνεργεία σέρβις πελατών.

## ΕΠΕΞΗΓΗΣΗ ΤΩΝ ΣΥΜΒΟΛΩΝ ΣΤΟ ΕΡΓΑΛΕΙΟ/ΜΠΑΤΑΡΙΑ

- ③ Διαβάστε το εγχειρίδιο οδηγιών πριν από τη χρήση
- ④ Κλάση μόνωσης III
- ⑤ Οι μπαταρίες θα εκραγούν εάν γίνει απόρριψη τους σε φωτιά, γι' αυτό μην καίτε τις μπαταρίες για οποιοδήποτε λόγο
- ⑥ Να αποθηκευετε το εργαλείο/τον φορτιστή/την μπαταρία σε μέρη όπου η θερμοκρασία δεν θα ξεπεράσει τους 50°C
- ⑦ Μην πετάτε τα ηλεκτρικά εργαλεία και μπαταρίες στον κάδο οικιακών απορριμμάτων

## ΧΡΗΣΗ

- Φόρτιση της μπαταρίας  
**! διαβάστε τις προειδοποιήσεις ασφαλείας και τις οδηγίες που παρέχονται με το φορτιστή**
- Αφαίρεση/εγκατάσταση της μπαταρίας ②
- Ένδειξη κατάστασης μπαταρίας ⑧
  - πιέστε το κουμπί του ενδεικτικού κατάστασης μπαταρίας V για να εμφανίσετε την τρέχουσα κατάσταση της μπαταρίας ⑧a
  - ! όταν το ενδεικτικό κατώτατης στάθμης της μπαταρίας αρχίσει να αναβοσβήνει μετά από το πάτημα του πλήκτρου V ⑧b, η μπαταρία έχει αδειάσει**
  - ! όταν τα επίπεδα 2 του ενδεικτικού της μπαταρίας αρχίσουν να αναβοσβήνουν μετά από το πάτημα του πλήκτρου V ⑧c, η μπαταρία δεν είναι εντός του επιτρεπόμενου εύρους θερμοκρασιών λειτουργίας**
- Προστασία της μπαταρίας  
Το εργαλείο σβήνει αιφνίδια ή δεν είναι δυνατό το άναμμα του όταν
  - **το φορτίο είναι πολύ υψηλό**  
--> αφαιρέστε το φορτίο και επανεκκινήστε
  - **η θερμοκρασία της μπαταρίας δεν βρίσκεται εντός του επιτρεπόμενου εύρους θερμοκρασίας λειτουργίας, δηλαδή -20 έως +50°C** --> Τα επίπεδα 2 του ενδεικτικού της στάθμης της μπαταρίας αρχίζουν να αναβοσβήνουν κατά το πάτημα του πλήκτρου V ⑧c. Περιμένετε μέχρι η μπαταρία να επανέλθει εντός του επιτρεπόμενου εύρους θερμοκρασίας λειτουργίας
  - **η μπαταρία έχει σχεδόν αδειάσει (για προστασία έναντι βαθείας εκφόρτισης)** --> ανάβει ή αναβοσβήνει η χαμηλή στάθμη μπαταρίας ⑧b δίπλα στο ενδεικτικό στάθμης μπαταρίας. Κατά το πάτημα του πλήκτρου V. Φορτίστε τη μπαταρία**! μην συνεχίσετε να πατάτε το διακόπτη ενεργοποίησης/ απενεργοποίησης μετά την αυτόματη απενεργοποίηση**

## του εργαλείου - μπορεί να προκληθεί βλάβη στη μπαταρία

- Σύνδεση φορτιστή αυτοκινήτου ⑨
  - εναλλακτικά της μπαταρίας, η σύνδεση αυτοκινήτου μπορεί να χρησιμοποιείται ως παροχή ρεύματος
  - αφαιρέστε τον αντάπτορα σύνδεσης αυτοκινήτου T από τον αποθηκευτικό χώρο W
  - συνδέστε τον αντάπτορα T στην υποδοχή σύνδεσης αυτοκινήτου
- Εκκίνηση/Σταση ②
  - πατήστε το κουμπί F
  - Στην οθόνη LCD C εμφανίζονται πληροφορίες για την πίεση
  - πατώντας το κουμπί λειτουργίας E έχετε τη δυνατότητα εναλλαγής μεταξύ λειτουργίας υψηλής πίεσης (προεπιλογή) και λειτουργίας υψηλού όγκου
  - πατήστε το κουμπί LED G για να ανάψετε ή να σβήσετε το φως εργασίας
  - πιέστε ξανά το κουμπί F για να σβήσετε τη συσκευή
  - ! μετά από περ. 5 λεπτά αδράνειας, το εργαλείο κλείνει αυτόματα**
- **ΛΕΙΤΟΥΡΓΙΑ ΥΨΗΛΗΣ ΠΙΕΣΗΣ**
- Σύνδεση του σωλήνα αέρα ⑩
  - Απελευθερώστε το σφικτήρα βαλβίδας αέρα Y
  - τοποθετήστε τη βαλβίδα αέρα X στο στέλεχος της βαλβίδας
  - ! για βαλβίδες Presta και Dunlop βιδώστε τον αντάπτορα L στο στέλεχος της βαλβίδας πριν από την τοποθέτηση της βαλβίδας αέρα**
  - ωθήστε τη βαλβίδα αέρα προς τα κάτω έτσι ώστε το μέρος του στελέχους της βαλβίδας με σπείρωμα να βρίσκεται μέσα στη βαλβίδα αέρα
  - ασφαλίστε το σφικτήρα βαλβίδας αέρα Y
- Αφαίρεση / τοποθέτηση αντάπτορα ⑪
  - Απελευθερώστε το σφικτήρα βαλβίδας αέρα Y
  - ωθήστε τον αντάπτορα μέσα στη βαλβίδα αέρα X μέχρι να τερματίσει
  - ασφαλίστε το σφικτήρα βαλβίδας αέρα Y

- Ορισμός στοχευόμενης πίεσης <sup>12</sup>  
**! βεβαιωθείτε ότι έχει επιλεγεί η λειτουργία υψηλής πίεσης <sup>12a</sup>**  
 - η στοχευόμενη πίεση AB μπορεί να αυξηθεί ή να μειωθεί με τα κουμπιά + και - A στην επιθυμητή τιμή (μεταξύ 0,2 και 11,0 bar)  
 - για να αλλάξετε τη μονάδα πίεσης AA πατήστε ταυτόχρονα τα κουμπιά + και -  
**! για να αποφευχθεί υπερβολικό φούσκωμα, διαβάστε τις οδηγίες που παρέχονται με τα είδη που θα φουσκώσετε και ποτέ μην ξεπερνάτε τις συνιστώμενες τιμές πίεσης**

- Εισαγωγή αέρα  
 - για να ξεκινήσετε το φούσκωμα, πατήστε το κουμπί D  
 - εμφανίζεται η πραγματική πίεση Z  
**! όταν η πραγματική πίεση είναι υψηλότερη από την στοχευόμενη πίεση, το εργαλείο δεν ξεκινά το φούσκωμα**  
 - για την παύση ή τη διακοπή του φουσκώματος, πατήστε ξανά το κουμπί D  
 - το εργαλείο σταματά όταν επιτευχθεί η στοχευόμενη πίεση  
**! αφήστε το εργαλείο να κρυώσει για 5 λεπτά μετά από κάθε 15 λεπτά συνεχούς χρήσης**

#### ΛΕΙΤΟΥΡΓΙΑ ΥΨΗΛΟΥ ΟΓΚΟΥ

- Εισαγωγή αέρα  
 - συνδέστε τον εύκαμπτο σωλήνα αέρα υψηλού όγκου P στο στόμιο αέρα <sup>13</sup>  
 - συνδέστε το άλλο άκρο του εύκαμπτου σωλήνα στο αντικείμενο που θα φουσκώσετε, απευθείας ή με τον αντάπτορα R  
**! βεβαιωθείτε ότι έχει επιλεγεί η λειτουργία υψηλού όγκου <sup>12b</sup>**  
 - για να ξεκινήσετε το φούσκωμα, πατήστε το κουμπί D  
 - για την παύση ή τη διακοπή του φουσκώματος, πατήστε ξανά το κουμπί D  
**! το εργαλείο δεν σταματά αυτόματα όταν επιλεγεί η λειτουργία υψηλού όγκου**  
**! αφήστε το εργαλείο να κρυώσει για 5 λεπτά μετά από κάθε 15 λεπτά συνεχούς χρήσης**

- Εξαγωγή αέρα  
 - για το ξεφούσκωμα, ακολουθήστε την παραπάνω οδηγία αλλά συνδέστε τον εύκαμπτο σωλήνα αέρα υψηλού όγκου στην εισαγωγή αέρα <sup>14</sup>

#### ΣΥΝΤΗΡΗΣΗ / ΣΕΡΒΙΣ

- Αυτό το εργαλείο δεν προορίζεται για επαγγελματική χρήση
- Καθαρίστε το εργαλείο με ένα στεγνό, μαλακό πανί (μην χρησιμοποιείτε απορρυπαντικά ή διαλυτικά)  
**! αφαιρέστε την μπαταρία από το εργαλείο πριν από τον καθαρισμό**
- Αν παρ' όλες τις επιμελημένες μεθόδους κατασκευής κι ελέγχου το εργαλείο σταματήσει κάποτε να λειτουργεί, τότε η επισκευή του πρέπει να ανατεθεί σ' ένα εξουσιοδοτημένο συνεργείο για ηλεκτρικά εργαλεία της SKIL  
 - στείλτε το εργαλείο **χωρίς να το αποσυναρμολογήσετε** μαζί με την απόδειξη αγοράς στο κατάστημα από το οποίο το αγοράσατε ή στον πλησιέστερο σταθμό τεχνικής εξυπηρέτησης της SKIL (θα βρείτε τις διευθύνσεις και το διάγραμμα συντήρησης του εργαλείου στην ιστοσελίδα [www.skil.com](http://www.skil.com))
- Να γνωρίζετε ότι βλάβες που προκαλούνται λόγω υπερφόρτωσης ή ακατάλληλου χειρισμού του εργαλείου, δεν καλύπτονται από την εγγύηση (για τους όρους της εγγύησης της SKIL επισκεφτείτε τη διεύθυνση [www.skil.com](http://www.skil.com) ή απευθυνθείτε στον πλησιέστερο αντιπρόσωπο)

#### ΠΕΡΙΒΑΛΛΟΝ

- Μην πετάτε τα ηλεκτρικά εργαλεία, μπαταρίες, εξαρτήματα και συσκευασία στον κάδο οικιακών απορριμμάτων (μόνο για τις χώρες της ΕΕ)  
 - σύμφωνα με την ευρωπαϊκή οδηγία 2012/19/ΕΚ περί ηλεκτρικών και ηλεκτρονικών συσκευών και την

ενσωμάτωσή της στο εθνικό δίκαιο, τα ηλεκτρικά εργαλεία πρέπει να συλλέγονται ξεχωριστά και να επιστρέφονται για ανακύκλωση με τρόπο φιλικό προς το περιβάλλον - το σύμβολο ⑦ θα σας το θυμήσει αυτό όταν έλθει η ώρα να πετάξετε τις

**! προτού πετάξετε τις μπαταρίες καλύψτε τις επαφές τους με μονωτική ταινία για να αποφύγετε τυχόν βραχυκυκλώματα**

RO

**Dispozitiv de umflare cu funcție duală fără fir 3153**

## INTRODUCERE

- Această unealtă este concepută pentru umflarea anvelopelor, mingilor și a altor articole de volum mic care se potrivesc direct pe mandrina pneumatică sau prin utilizarea adaptorilor furnizați
- Acest instrument este destinat pentru umflarea unor articole cu volum mare, precum paturi pneumatice, piscine, bărci etc.
- Această sculă nu este destinată utilizării profesionale
- **Citiți cu atenție acest manual de instrucțiuni înainte de utilizare și păstrați-l pentru consultare ulterioară** ③

## DATE TEHNICE ①

## ELEMENTELE SCULEI ②

- A Butoane +/-
- B Mâner pentru transport
- C Afișaj LCD
- D Buton Pornire/Pauză
- E Buton funcțional
- F Buton pornit/oprit
- G Buton LED
- H Furtun aer de înaltă presiune
- J Depozitare adaptor
- K Lampă LED
- L Adaptor Presta
- M Adaptor sport

- N Adaptor conic
- P Furtun aer de mare volum
- Q Ieșire aer
- R Adaptor conic
- S Admisie aer
- T Adaptor autovehicul
- V Indicator nivel încărcare acumulator
- W Compartiment de depozitare
- X Mandrină pneumatică
- Y Clemă mandrină pneumatică
- Z Presiunea reală
- AA Unitate de presiune
- AB Presiunea țintă

## SIGURANȚA

- **Această sculă poate fi folosit de către copiii mai mari de 8 ani și de către persoane cu capacități fizice, senzoriale sau intelectuale limitate sau lipsite de experiență și cunoștințe, numai dacă acestea sunt supravegheate sau sunt instruite privitor la folosirea sigură a sculei și înțeleg pericolele pe care aceasta le implică (în caz contrar există pericol de manevrare greșită și răniri)**
- **Supravegheați**



**copiii** (astfel veți fi siguri că aceștia nu se joacă cu scula)

## • Copiii nu au voie să curețe și să întrețină sculă fără a fi supravegheați

- Nu folosiți mașina în medii cu pericol de explozie, acolo unde există lichide, gaze sau pulberi inflamabile. Sculele electrice pot produce scânteii care să aprindă pulberile sau vaporii.
- Nu lăsați mașina afară în ploaie sau în mediu umed. Riscul de electrocutare crește atunci când într-o sculă electrică pătrunde apă.
- Depozitați scula în interior, într-un loc uscat și încuiat, la care copiii să nu aibă acces
- Nu folosiți unealta când este deteriorată; duceți-o la unul dintre centrele de service autorizate oficial ale SKIL pentru o verificare de siguranță
- Permiteți repararea mașinii dumneavoastră numai de către un specialist calificat și numai cu piese de schimb originale. În acest mod este garantată menținerea siguranței de exploatare a mașinii.
- Asigurați o aerisire corespunzătoare la locul de lucru
- Asigurați-vă că furtunul nu este înfundat sau blocat. Furtunurile încurcate sau încâlcite se pot deteriora
- Nu lăsați niciodată nesupravegheată o pompă cu furtunul de aer atașat
- Încetați să folosiți o pompă sau un furtun care scapă aer sau nu funcționează corect
- Nu încercați să trageți sau să transportați pompa prin intermediul furtunurilor

## BATERIILOR

- Bateria furnizată este parțial încărcată (pentru a asigura o capacitate maximă a bateriei, încărcați-o complet utilizând încărcătorul acesteia înainte de a

utiliza scula electrică pentru prima dată)

- Folosiți pentru încărcarea acumulatorilor numai încărcătoarele recomandate de producător. Dacă un încărcător destinat unui anumit tip de acumulator este folosit la încărcarea altor acumulatori există pericol de incendiu.
- Folosiți la sculele electrice numai acumulatorii prevăzuți în acest scop. Întrebuințarea altor acumulatori decât cei specificați poate duce la răniri și pericol de incendii.
- Utilizați numai următoarele baterii și încărcătoare cu această sculă
  - Baterie SKIL: BR1\*31\*\*\*\*
  - Încărcător SKIL: CR1\*31\*\*\*\*
- Feriți acumulatorii nefolosiți de contactul cu agrafe de birou, monede, chei, cuie, șuruburi sau alte obiecte metalice mici, care pot produce o punte metalică între contactele acumulatorului. Un scurtcircuit între polii de contact ai acumulatorului poate avea drept consecință arsuri sau incendii.
- Ca urmare a folosirii necorespunzătoare, din acumulator se poate scurge lichid. Evitați contactul cu acesta. În caz de contact accidental, clătiți cu apă. Dacă lichidul vă intră în ochi, pe lângă măsurile aminite consultați și un medic. Lichidul care se scurge din acumulator poate provoca iritarea pielii sau arsuri.
- Nu folosiți un acumulator sau o sculă electrică cu acumulator deteriorat sau modificat. Acumulatorii deteriorați sau modificați pot avea un comportament imprevizibil care să ducă la incendiu, explozie sau să genereze risc de vătămări corporale.
- Nu expuneți acumulatorul sau scula electrică la foc sau temperaturi excesive. Expunerea la foc sau temperaturi de peste 130°C poate duce la explozii.
- Respectați toate instrucțiunile de încărcare și nu reîncărcați acumulatorul sau scula electrică cu acumulator la temperaturi situate în afara domeniului de temperaturi specificat în

**instrucțiuni.** Încărcarea incorectă sau la temperaturi situate în afara domeniului de temperaturi specificat ar putea cauza deteriorarea acumulatorului și mări riscul de incendiu.

- Temperatură ambientă admisă (instrument/încărcător/acumulator):
  - în timpul încărcării 4...40°C
  - în timpul funcționării -20...+50°C
  - în timpul depozitării -20...+50°C
- **Nu întrețineți niciodată acumulatorii deteriorați.** Întreținerea acumulatorilor ar trebui efectuată numai de către producător sau de către furnizori de service autorizați de acesta.

## EXPLICAȚIA SIMBOLURILOR DE PE INSTRUMENT/BATERIE

- ③ Citiți manual de instrucțiuni înainte de utilizare
- ④ Clasa de izolație III
- ⑤ Bateriile vor exploda când sunt aruncate în foc, deci nu ardeți bateriile sub niciun motiv
- ⑥ Păstrați instrumentul/încărcătorul/bateria la temperaturi cuprinse între 50°C și 0°C
- ⑦ Nu aruncați sculele electrice și bateriile direct la pubelele de gunoi

## UTILIZAREA

- Încărcarea bateriei  
**! citiți avertismentele de siguranță și instrucțiunile care au fost furnizate împreună cu încărcătorul**
- Scoaterea/instalarea bateriilor ②
- Indicator nivel încărcare acumulator ⑧
  - apăsați butonul care indică nivelul de încărcare a bateriei V pentru a afișa nivelul actual de încărcare al bateriei ⑧a
  - ! când nivelul minim al indicatorului bateriei începe să lumineze intermitent după apăsarea butonului V ⑧b, bateria este descărcată**
  - ! Când 2 nivelurile indicatorului bateriei încep să lumineze intermitent după apăsarea butonului V ⑧c, bateria nu se încadrează în intervalul permis de temperatură de funcționare**

- Protecția bateriei  
Aparatul este oprit brusc sau împiedicat să fie pornit când
  - **sarcina este prea mare** --> îndepărtați sarcina și reporniți
  - **temperatura bateriei nu se încadrează în intervalul permis de temperatură de funcționare între -20 și +50 °C** --> nivelurile 2 ale indicatorului nivelului de încărcare al bateriei încep să lumineze intermitent la apăsarea butonului V ⑧c; așteptați până când bateria revine în intervalul permis de temperatură de funcționare
  - **bateria este aproape descărcată (pentru a proteja împotriva descărcării în totalitate)** --> un nivel de încărcare scăzut al bateriei sau un nivel de încărcare scăzut al bateriei care luminează intermitent ⑧b este afișat de indicatorul nivelului de încărcare al bateriei la apăsarea butonului V; încărcăți bateria
  - ! nu continuați să apăsați comutatorul pornit/oprit după oprirea automată a mașinii; în caz contrar, bateria poate fi deteriorată**
- Conectarea adaptorului la autovehicul ⑨
  - în mod alternativ, poate fi utilizată priza auto ca sursă de alimentare pentru un ansamblu de baterii
  - scoateți adaptorul pentru autovehicul T din compartimentul de depozitare W
  - conectați adaptorul T la priza autovehiculului
- Pornit/oprit ②
  - apăsați butonul F
  - Afișajul LCD C va afișa informații despre presiune
  - apăsând butonul funcțional E puteți comuta între funcția pentru presiune înaltă (implicită) și funcția pentru volum mare
  - apăsați butonul LED G pentru a porni/opri lampa de lucru
  - apăsați butonul F din nou pentru a stinge
  - ! după aprox. 5 minute de inactivitate, unealta se va opri automat**

## FUNCȚIA PENTRU PRESIUNE ÎNALTĂ

- Conectarea furtunului de aer <sup>10</sup>
    - deblocați clema mandrinei pneumatice Y
    - puneți mandrina pneumatică X pe tija supapei
  - ! **pentru supapele Presta și Dunlop înșurubați adaptorul L pe tija supapei înainte de a pune mandrina pneumatică**
  - împingeți mandrina pneumatică în jos, astfel încât secțiunea filetată a tijei supapei să se afle în interiorul mandrinei pneumatice
  - blocați clema mandrinei pneumatice Y
  - Scoaterea/instalarea adaptorilor <sup>11</sup>
    - deblocați clema mandrinei pneumatice Y
    - împingeți adaptorul în mandrina pneumatică X până când se oprește
    - blocați clema mandrinei pneumatice Y
  - Setați presiunea țintă <sup>12</sup>
    - ! **asigurați-vă că este selectată funcția pentru presiune înaltă <sup>12a</sup>**
    - presiunea țintă AB poate fi crescută și scăzută cu butoanele + și - A la valoarea dorită (între 0,2 și 11,0 bari)
    - pentru a schimba unitatea de presiune AA apăsați simultan butoanele + și -
  - ! **pentru a evita supra-umflarea, citiți instrucțiunile furnizate împreună cu articolele care trebuie umflate și nu depășiți niciodată presiunile recomandate**
  - Umflarea
    - pentru a începe umflarea, apăsați butonul D
    - este afișată presiunea reală Z
  - ! **când presiunea reală este mai mare decât presiunea țintă, unealta nu va începe să umfle**
  - pentru a întrerupe sau a opri umflarea, apăsați din nou butonul D
  - unealta se oprește când se atinge presiunea țintă
- ! **lăsați unealta să se răcească timp de 5 minute după fiecare 15 minute de utilizare continuă**

## FUNCȚIA PENTRU VOLUM MARE

- Umflarea
  - conectați furtunul de aer pentru volum mare P la ieșirea de aer <sup>13</sup>
  - conectați celălalt capăt al furtunului la articolul care trebuie umflat în mod direct sau cu ajutorul adaptorului R
- ! **asigurați-vă că este selectată funcția pentru volum mare <sup>12b</sup>**
- pentru a începe umflarea, apăsați butonul D
- pentru a întrerupe sau a opri umflarea, apăsați din nou butonul D
- ! **instrumentul nu se oprește automat atunci când este selectată funcția pentru volum mare**
- ! **lăsați unealta să se răcească timp de 5 minute după fiecare 15 minute de utilizare continuă**
- Dezumflarea
  - pentru dezumflare, urmați instrucțiunile de mai sus, dar conectați furtunul de aer pentru volum mare la admisia de aer <sup>14</sup>

## ÎNTREȚINERE / SERVICE

- Această sculă nu este destinată utilizării profesionale
- Aparatul se curăță cu o cârpă uscată și moale (nu se folosesc agenți sau solvenți de curățat)
- ! **scoateți bateria din scula electrică înainte de curățare**
- Dacă în ciuda procedurilor de fabricație și control riguroase scula are totuși o pană, repararea acesteia se va face numai la un atelier de asistență service autorizat pentru scule electrice SKIL
  - trimiteți scula **în totalitatea lui** cu bonul de cumpărare la distribuitorul sau la centrul de service SKIL cel mai apropiat (adrese și diagrame de service se găsesc la [www.skil.com](http://www.skil.com))
- Trebuie să fiți conștienți de faptul că deteriorarea datorată suprasarcinii sau utilizării incorecte a sculei vor fi excluse din garanție (pentru condițiile de garanție SKIL consultați [www.skil.com](http://www.skil.com) sau întrebați distribuitorul)

## MEDIUL

- **Nu aruncați sculele electrice, baterиите, аксесоариите или амбалажите директно в публичните контейнери за отпадък** (numai pentru țările din Comunitatea Europeană)
    - Directiva Europeană 2012/19/EC face referire la modul de aruncare a echipamentelor electrice și electronice și modul de aplicare a normelor în conformitate cu legislația națională; sculele electrice în momentul în care au atins un grad avansat de uzură și trebuie aruncate, ele trebuie colectate separat și reciclate într-un mod ce respectă normele de protecție a mediului inconjurător
    - simbolul ⑦ vă va reaminti acest lucru
- ! Înainte de aruncare protejați terminalele bateriei cu lentă protectoare pentru a preveni scurtcircuitul**

BG

## Акумулаторен компресор 3153 за надуване с двойна функция

### УВОД

- Този инструмент е предназначен за надуване на гуми, топки и други малки по обем изделия, които директно пасват на пневматичния патронник или чрез използване на предоставените адаптери
- Този инструмент е предназначен за надуване на големи по обем предмети, като например надуваеми легла, басейни, лодки и др.
- Този инструмент не е предназначен за професионална употреба
- **Прочетете внимателно това ръководство преди употреба и го запазете за справки в бъдеще**

③

### ТЕХНИЧЕСКИ ДАННИ ①

## ЕЛЕМЕНТИ НА ИНСТРУМЕНТА

②

- A +/- бутони
- B Транспортна ръкохватка
- C LCD дисплей
- D Старт/пауза бутон
- E Функционален бутон
- F Бутон за включване/изключване
- G Светодиоден бутон
- H Маркуч за въздух за високо налягане
- J Място за съхранение на адаптера
- K Светодиодна лампа
- L Адаптер Presta
- M Адаптер за спорт
- N Конусен адаптер
- P Маркуч за въздух за голям обем
- Q Изход за въздух
- R Конусен адаптер
- S Вход за въздух
- T Адаптер за гнездо в кола
- V Индикатор за капацитета на батерията
- W Отделение за съхранение
- X Пневматичен патронник
- Y Скоба на пневматичния патронник
- Z Реално налягане
- AA Мерна единица за налягане
- AB Целево налягане

### БЕЗОПАСНОСТ

- **Този инструмент може да се използва от деца от 8-годишна възраст и лица с ограничени физически, сензорни или душевни възможности или без достатъчно опит, ако са под непосредствен**

**надзор от лица, отговорни за безопасността им, или ако са били обучени за сигурна работа със инструмента и разбират свързаните с това опасности (в противен случай съществува опасност от неправилно ползване и трудови злополуки)**

- **Децата трябва да са под постоянен надзор** (така предотвратявате опасността децата да играят със инструмента)
- **Не се допуска почистването и техническото обслужване на инструмента да се извършва от деца, които не са под пряк надзор**
- Не работете с електроинструмента в среда с повишена опасност от

**възникване на експлозия, в близост до леснозапалими течности, газове или прахообразни материали.**

По време на работа в електроинструментите се отделят искри, които могат да възпламенят прахообразни материали или пари.

- **Предпазвайте електроинструмента си от дъжд и влага.** Проникването на вода в електроинструмента повишава опасността от токов удар.
- Съхранявайте инструмента **на закрито** в сухи и сигурни помещения, недостъпни за деца
- Не използвайте инструмента, когато е повреден; занесете го в някой от оторизирани сервиси на SKIL за проверка
- **Допуснайте ремонтът на електроинструментите Ви да се извършва само от квалифицирани специалисти и само с използването на оригинални резервни части.** По този начин се гарантира съхраняване на безопасността на електроинструмента.
- Осигурете добра вентилация на работното място
- **Уверете се, че маркучът не е възпрепятстван или закачен.** Заплетените или усукани маркучи могат да се повредят
- Никога не оставайте компресора за надуване без надзор със свързан маркуч за въздух
- Не продължавайте да използвате компресора или маркуча, ако изпуска въздух или не функционира правилно
- Не се опитвайте да дърпате или носите компресора за надуване за маркучите

#### **БАТЕРИИ**

- **Идващата в комплекта батерия е частично заредена** (за да осигурите пълен капацитет на батерията, заредете напълно батерията в зарядното устройство за батерия, преди да използвате вашия електроинструмент за първи път)
- **За зареждането на акумулаторните батерии**

използвайте само зарядните устройства, препоръчвани от производителя. Когато използвате зарядни устройства за зареждане на неподходящи акумулаторни батерии, съществува опасност от възникване на пожар.

- **За захранване на електроинструментите използвайте само предвидените за съответния модел акумулаторни батерии.**

Използването на различни акумулаторни батерии може да предизвика трудова злополука и/или пожар.

- **Използвайте само следните батерии и зарядни устройства с този инструмент**
  - SKIL батерия: BR1\*31\*\*\*\*
  - SKIL зарядно устройство: CR1\*31\*\*\*\*
- **Предпазвайте неизползваните акумулаторни батерии от контакт с големи или малки метални предмети, напр. кламери, монети, ключове, пирони, винтове и др.п., тъй като те могат да предизвикат късо съединение. Последствията от късото съединение могат да бъдат изгаряния или пожар.**
- **При неправилно използване от акумулаторна батерия от нея може да изтече електролит. Избягвайте контакта с него. Ако въпреки това на кожата Ви попадне електролит, изплакнете мястото обилно с вода. Ако електролит попадне в очите Ви, незабавно се обърнете за помощ към очен лекар. Електролитът може да предизвика изгаряния на кожата.**
- **Не използвайте акумулаторна батерия или електроинструмент, които са повредени или с изменена конструкция.** Повредени или изменени акумулаторни батерии могат да се възпламенят, експлодират или да предизвикат наранявания.
- **Не излагайте акумулаторната батерия на високи температури или огън.** Излагането на огън или температури над 130°C могат да

предизвикат експлозии.

- **Спазвайте всички указания за зареждане на акумулаторната батерия; не я зареждайте, ако температурата ѝ е извън диапазона, посочен в инструкциите.** Неправилното зареждане или зареждането при температури извън допустимия диапазон могат да увредят батерията и увеличават опасността от пожар.
- Допустима околна температура (инструмент/зарядното устройство/батерия):
  - при зареждане 4...40°C
  - по време на работа -20...+50°C
  - при съхраняване -20...+50°C
- **Никога не ремонтирайте повредени акумулаторни батерии.** Ремонтът на акумулаторни батерии трябва да се извършва само от производителя или от оторизиран сервиз.

## ОБЯСНЕНИЕ НА СИМВОЛИТЕ ПО ИНСТРУМЕНТА/АКУМУЛАТОРНАТА БАТЕРИЯ

- ③ Преди употреба прочетете ръководството с указания
- ④ Изолационен клас III
- ⑤ Хвърлен в огън, акумулаторът ще експлодират, така че не изгаряйте акумулатора по каквато и да е причина
- ⑥ Съхранявайте инструмента/зарядното устройство/батерията в помещения при температури, не по-високи от 50°C
- ⑦ Не изхвърляйте електроуредите и батерии заедно с битови отпадъци

## УПОТРЕБА

- Зареждане на акумулатора  
**! прочетете предупрежденията и инструкциите за безопасност, доставени със зарядното устройство**
- Изваждане/поставяне на батерията ②
- Индикатор за капацитета на батерията ⑧
  - натиснете бутона за индикатор на нивото на заряд на батерията V за показване на текущото ниво на заряд на батерията ⑧a

**! когато най-ниското ниво на индикатора за заряд на батерията започне да мига след натискане на бутона V <sup>ⓑ</sup>, батерията е празна**

**! когато 2 нивата на индикатора за заряд на батерията започнат да мигат след натискане на бутона V <sup>ⓐ</sup>, батерията не е в допустимия работен температурен диапазон**

- Защита на батерията  
Инструментът внезапно се изключва или не позволява да се включи, когато
  - **натоварването е прекалено голямо** --> премахнете натоварването и рестартирайте
  - **температурата на батерията е извън допустимия работен температурен диапазон от -20 до +50°C** --> 2 нивата на индикатора за заряд на батерията започват да мигат, когато натискате бутона V <sup>ⓐ</sup>; изчакайте, докато батерията си възвърне допустимия работен температурен диапазон
  - **батерията е почти празна (за предпазване срещу пълно разреждане)** --> ниско ниво на батерията или мигащо ниско ниво на батерията <sup>ⓑ</sup> е показано чрез индикатора за заряд на батерията, когато натискате бутона V; заредете батерията
- ! след автоматичното изключване на инструмента не продължавайте да натискате спусъка, понеже може да се повреди акумулаторът**
- Свързване с гнездо в кола <sup>ⓑ</sup>
  - като алтернатива на батерията, гнездото в колата може да се използва като електрозахранване
  - извадете адаптера за гнездо в кола T от отделението за съхранение W
  - свържете адаптера T към гнездото в колата
- Включване/изключване <sup>ⓐ</sup>
  - натиснете бутон F
  - LCD дисплеят C ще покаже информация за налягането

- с натискането на функционалния бутон E можете да превключвате между функциите за високо налягане (по подразбиране) и голям обем

- натиснете светодиодния бутон G, за да включите/изключите работната светлина

- натиснете бутон F отново, за да изключите

**! след приблизително 5 минути на бездействие инструментът ще се изключи автоматично**  
**ФУНКЦИЯ ЗА ВИСОКО НАЛЯГАНЕ**

- Свързване на маркуча за въздух <sup>ⓑ</sup>
  - отключете скобата на пневматичния патронник Y
  - поставете пневматичния патронник X на вентилното стебло
- ! за вентили на Presta и Dunlop завийте адаптера L върху вентилното стебло, преди да поставите пневматичния патронник**
  - натиснете пневматичния патронник надолу, така че резбованата част на вентилното стебло да е вътре в пневматичния патронник
  - заключете скобата на пневматичния патронник Y
- Изваждане/поставяне на адаптерите <sup>ⓑ</sup>
  - отключете скобата на пневматичния патронник Y
  - натиснете адаптера към пневматичния патронник X, докато спре
  - заключете скобата на пневматичния патронник Y
- Задаване на целевото налягане <sup>ⓑ</sup>
  - ! уверете се, че е избрана функцията за високо налягане <sup>ⓑ</sup>a**
  - целевото налягане AB може да се увеличава или намалява с бутоните + и - A до желаните стойности (между 0,2 и 11,0 bar)
  - за да смените мерната единица за налягане AA, натиснете едновременно бутоните + и -
- ! за да предотвратите прекалено надуване, прочетете инструкциите, предоставени с изделията,**

**които ще бъдат напомпани, и никога не пренебрегвайте препоръчителните налягания**

- Напомпване
  - за да започнете напомпването, натиснете бутон D
  - реалното налягане Z е показано
  - ! когато актуалното налягане е по-високо от целевото налягане, инструментът няма да започне да помпа**
  - за да паузирате или спрете напомпването, натиснете бутон D отново
  - инструментът спира, когато целевото налягане е достигнато
  - ! оставете инструментът да се охлади за 5 минути след всеки 15 минути продължителност на работа**

#### **ФУНКЦИЯ ЗА ГОЛЯМ ОБЕМ**

- Напомпване
  - свържете маркуча за въздух за голям обем P към изхода за въздух ⑬
  - свържете другия край на маркуча към изделието, което ще бъде напомпано, директно или с адаптер R
  - ! уверете се, че е избрана функцията за голям обем ⑫b**
  - за да започнете напомпването, натиснете бутон D
  - за да паузирате или спрете напомпването, натиснете бутон D отново
  - ! инструментът няма да спре автоматично, когато е избрана функцията за голям обем**
  - ! оставете инструментът да се охлади за 5 минути след всеки 15 минути продължителност на работа**
- Изпускане на въздух
  - за да изпуснете въздуха, следвайте инструкциите по-горе, но свържете маркуча за въздух за голям обем към входа за въздух ⑭

#### **ПОДДРЪЖКА / СЕРВИЗ**

- Този инструмент не е предназначен за професионална употреба

- Почистете уреда със сух и мек плат (не използвайте почистващи препарати или разтворители)  
**! извадете батерията от инструмента преди почистване**
- Ако въпреки прецизното производство и внимателно изпитване възникне повреда, инструмента да се занесе за ремонт в оторизиран сервиз за електроинструменти на SKIL
  - занесете инструмента в **неразглобен вид** заедно с доказателство за покупката му в търговския обект, откъдето сте го закупили, или в най-близкия сервиз на SKIL (адресите, както и схемата за сервизно обслужване на електроинструмента, можете да намерите на адрес [www.skil.com](http://www.skil.com))
- Имайте предвид, че повреда поради претоварване или неправилно манипулиране с инструмента ще бъдат изключени от гаранцията (за условията на гаранцията от SKIL виж на интернет адрес: [www.skil.com](http://www.skil.com) или попитайте вашия дилър)

#### **ОПАЗВАНЕ НА ОКОЛНАТА СРЕДА**

- **Не изхвърляйте електроуредите, батерии, приспособленията и опаковките заедно с битови отпадъци** (само за страни от ЕС)
  - съобразно Директивата на ЕС 2012/19/EG относно износени електрически и електронни уреди и отразяването ѝ в националното законодателство износените електроуреди следва да се събират отделно и да се предават за рециклиране според изискванията за опазване на околната среда
  - за това указва символът ⑦ тогава когато трябва да бъдат унищожени
  - ! преди да изхвърлите батерията, защитете изводите ѝ с дебела лепенка, за да няма опасност от възникване на късо съединение**



## Bezdrôtový kompresor s 3153 duálnou funkciou

### ÚVOD

- Toto zariadenie slúži na hustenie pneumatík, lôpt a iných malých nafukovacích predmetov, do ktorých sa hodí upínacia koncovka priamo alebo použitím dodaných adaptérov
- Toto zariadenie je určené na hustenie veľkých nafukovacích predmetov, ako sú posteľe, bazény, člny atď.
- Tento nástroj nie je vhodný pre profesionálne použitie
- **Pred použitím si dôkladne prečítajte tento návod a uchovajte ho pre prípad potreby v budúcnosti** ③

### TECHNICKÉ ÚDAJE ①

#### ČASTI NÁSTROJA ②

- A Tlačidlá +/-
- B Prepravná rúčka
- C LCD displej
- D Tlačidlo Start/pause (Spustiť/pozastaviť)
- E Tlačidlo Function (Funkcia)
- F Tlačidlo vypínača
- G Tlačidlo LED
- H Vysokotlaková vzduchová hadica
- J Uloženie adaptérov
- K LED-kontrolka
- L Adaptér Presta
- M Ihlový adaptér
- N Kuželový adaptér
- P Vysokoobjemová vzduchová hadica
- Q Vývod vzduchu
- R Kuželový adaptér
- S Prívod vzduchu
- T Autokábel s adaptérom
- V Indikátor nabitia akumulátora
- W Priehradka na uskladnenie
- X Upínacia koncovka
- Y Páčka upínacej koncovky
- Z Aktuálny tlak
- AA Jednotka tlaku
- ABCielový tlak

## BEZPEČNOSŤ

- **Tento nástroj môžu používať deti od 8 rokov a osoby s obmedzenými fyzickými, zmyslovými alebo duševnými schopnosťami alebo s nedostatočnými skúsenosťami a vedomosťami vtedy, keď sú pod dozorom osoby zodpovednej za ich bezpečnosť alebo ak ich táto osoba poučila o bezpečnom zaobchádzaní s nástroja a chápu nebezpečenstvá, ktoré sú s tým spojené (v opačnom prípade existuje riziko chybnnej obsluhy a vzniku poranení)**
- **Dávajte pozor na deti (takýmto spôsobom**

zabezpečíte, aby sa deti nehrali s nástrojom)

## • **Deti nesmú vykonávať čistenie a údržbu nástroje bez dohľadu**

- **Nepracujte elektrickým náradím v prostredí ohrozenom výbuchom, v ktorom sa nachádzajú horľavé kvapaliny, plyny alebo prach.** Elektrické náradie produkuje iskry, ktoré môžu prach alebo pary zapáliť.
- **Chráňte ručné elektrické náradie pred dažďom a vlhkom.** Vniknutie vody do ručného elektrického náradia zvyšuje riziko zásahu elektrickým prúdom.
- **Nástroj skladujte v miestnosti na suchom a uzamknutom mieste, mimo dosahu detí**
- **Zariadenie nepoužívajte, keď je poškodené; na kontrolu bezpečnosti ho prineste do jednej z oficiálne registrovaných servisných staníc spoločnosti SKIL**
- **Ručné elektrické náradie zverte do opravy len kvalifikovanému personálu a používajte len originálne náhradné súčiastky.** Tým sa zabezpečí zachovanie bezpečnosti ručného elektrického náradia.
- **Na mieste použitia zabezpečte dostatočné vetranie**
- **Uistite sa, že hadica nie je ničím blokována alebo zachytená.** Zamotaná alebo prekrútená hadica sa môže poškodiť
- **Kým je pripojená vzduchová hadica, nenechávajte kompresor bez dozoru**
- **Kompresor alebo hadicu ďalej nepoužívajte, ak uniká vzduch alebo zariadenie nefunguje správne**
- **Kompresor neťahajte ani neprenášajte pomocou hadice**

## **BATÉRII**

- **Dodaná akumulátorová batéria je čiastočne nabitá** (na zaručenie úplnej kapacity batérie ju pred prvým používaním nástroja úplne nabite v nabíjačke)

- **Akumulátory nabíjajte len v takých nabíjačkách, ktoré odporúča výrobca.** Ak nabíjate nabíjačkou určenou pre určitý druh akumulátorov iné akumulátory, hrozí nebezpečenstvo požiaru.
- **Do ručného elektrického náradia používajte len určené akumulátory.** Používanie iných akumulátorov môže mať za následok poranenie, alebo môže spôsobiť vznik požiaru.
- **S týmto nástrojom používajte len nasledujúce batérie a nabíjačky**
  - Batéria SKIL: BR1\*31\*\*\*\*
  - Nabíjačka SKIL: CR1\*31\*\*\*\*
- **Keď akumulátor nepoužívate, zabezpečte, aby sa nemohol dostať do styku s kancelárskymi sponami, mincami, kľúčmi, klincami, skrutkami alebo inými drobnými predmetmi, ktoré by mohli spôsobiť premostenie kontaktov.** Skrat medzi kontaktmi akumulátora môže spôsobiť popáleniny alebo požiar.
- **Ak sa akumulátor používa nevhodne, môže z neho uniknúť kvapalina. Vyhýbajte sa kontaktu s ňou. V prípade náhodného kontaktu umyte postihnuté miesto vodou. Ak sa dostane akumulátorová kvapalina do očí, vyhľadajte okrem toho aj lekársku pomoc.** Vytiekajúca kvapalina môže spôsobiť podráždenie pokožky alebo popáleniny.
- **Nepoužívajte poškodený alebo upravovaný akumulátor alebo náradie.** Poškodené alebo upravované akumulátory môžu neočakávane reagovať a spôsobiť požiar, výbuch alebo zranenie.
- **Akumulátory alebo náradie nevhádzajte do ohňa alebo nevystavujte nadmerným teplotám.** Vystavenie pôsobeniu ohňa alebo teploty nad 130°C môže spôsobiť výbuch.
- **Dodržujte pokyny na nabíjanie a akumulátory alebo náradie nenabíjajte mimo teplotného rozsahu uvedeného v pokynoch.** Nesprávne nabíjanie alebo teploty mimo špecifikovaného rozsahu môžu poškodiť akumulátor a zvýšiť riziko požiaru.

- Povolená teplota okolia (nástroj/nabíjačka/akumulátor):
  - pri nabíjaní 4...40°C
  - pri prevádzke -20...+50°C
  - pri skladovaní -20...+50°C
- **Nikdy neopravujte poškodené akumulátory.** Akumulátory môže opravovať len výrobca alebo autorizovaný servis.

## VYSVETLENIE SYMBOLOV UMIESTNENÝCH NA NÁSTROJI/ AKUMULÁTORE

- ③ Pred použitím si prečítajte návod na obsluhu
- ④ Trieda izolácie III
- ⑤ Batérie po vhození do ohňa vybuchnú a preto batériu zo žiadneho dôvodu do ohňa nevhadzujte
- ⑥ Nástroj, nabíjačku a batériu skladujte na miestach, kde teplota neprekročí 50°C
- ⑦ Nevhadzujte elektrické náradie a batérie do komunálneho odpadu

## POUŽITIE

- Nabíjanie batérie
  - ! **prečítajte si bezpečnostné výstrahy a pokyny dodané s nabíjačkou**
- Vybratie/vloženie batérie ②
- Indikátor nabitia akumulátora ⑧
  - Stlačením tlačidla indikátora úrovne nabitia batérie V zobrazíte aktuálnu úroveň nabitia batérie ⑧a
  - ! **Keď po stlačení tlačidla V ⑧b začne blikať indikátor najnižšej úrovne nabitia batérie, znamená to, že batéria je prázdna**
  - ! **Keď začne blikať indikátor úrovni nabitia batérie 2 po stlačení tlačidla V ⑧c, znamená to, že batéria nemá povolený rozsah prevádzkových teplôt**
- Ochrana batérie
  - Nástroj sa náhle vypína alebo sa nedá zapnúť v prípade, že
    - **záťaž je príliš vysoká** --> odstráňte záťaž a reštartujte ho
    - **batéria nemá povolený rozsah prevádzkových teplôt od -20 do +50 °C** --> indikátor úrovni nabitia batérie 2 začne po stlačení tlačidla V ⑧c blikať; počkajte, kým teplota batérie znova neklesne do povoleného prevádzkového rozsahu

- **batéria je takmer vybitá (v záujme zaistenia ochrany pred hlbokým vybitím)** --> batéria ukazuje nízku úroveň nabitia alebo indikátor nízkej úrovne nabitia batérie ⑧b po stlačení tlačidla V bliká; batériu nabite

! **potom ako sa nástroj automaticky vypne, nestláčajte tlačidlo zapnúť/vypnúť, môže sa poškodiť batéria**

- Pripojenie k autozásuvke pomocou autokábla ⑨
    - ako alternatíva k akumulátorovej batérii sa môže ako zdroj napájania použiť autozásuvka
    - vyberte autokábel s adaptérom T z priehradky na uskladnenie W
    - pripojte adaptér T k autozásuvke
  - Zapínanie/vypínanie ②
    - stlačte tlačidlo F
    - Na LCD displeji C sa zobrazia údaje o tlaku
    - stlačením funkčného tlačidla E môžete prepínať medzi funkciou vysokého tlaku (predvoľba) a funkciou vysokého objemu
    - stlačením tlačidla LED G zapnete/vypnete pracovné svetlo
    - ďalším stlačením tlačidla F vypnete
  - ! **po približne 5 minútach nečinnosti sa zariadenie automaticky vypne**
- ## FUNKCIA VYSOKÉHO TLAKU
- Pripojenie vzduchovej hadice ⑩
    - odistite páčku upínacej koncovky Y
    - nasadte upínaciu koncovku X na driel ventilu
  - ! **pri ventiloch Presta a Dunlop naskrutkujte pred nasadením upínacej koncovky adaptér L na driel ventilu**
    - zatlačte upínaciu koncovku nadol tak, aby bola závitová časť drieku ventilu vo vnútri upínacej koncovky
    - zaistite páčku upínacej koncovky Y
  - Montáž/demontáž adaptérov ⑪
    - odistite páčku upínacej koncovky Y
    - zatlačte adaptér do upínacej koncovky X až na doraz
    - zaistite páčku upínacej koncovky Y
  - Nastavte cieľový tlak ⑫
    - ! **uistite sa, že je zvolená funkcia vysokého tlaku ⑫a**
    - cieľový tlak AB sa dá zvýšiť alebo znížiť tlačidlami + a - A na

požadovanú hodnotu (v rozmedzí 0,2 až 11,0 baru)

- na zmenu jednotky tlaku AA stlačte súčasne tlačidlá + a –

**! na zabránenie nadmernému nahusteniu si prečítajte pokyny k predmetom, ktoré sa chystáte nahustiť, a nikdy neprekráčajte odporúčané hodnoty tlaku**

• **Hustenie**

- na spustenie hustenia stlačte tlačidlo D

- zobrazí sa aktuálny tlak Z

**! keď je aktuálny tlak vyšší ako cieľový tlak, zariadenie nespustí hustenie**

- na pozastavenie alebo zastavenie hustenia znova stlačte tlačidlo D
- zariadenie sa zastaví po dosiahnutí cieľového tlaku

**! nechajte zariadenie vychladnúť na 5 minút po každých 15 minútach nepretržitej prevádzky**

**FUNKCIA VYSOKÉHO OBJEMU**

• **Hustenie**

- pripojte vysokoobjemovú vzduchovú hadicu P k vývodu vzduchu ⑬

- pripojte druhý koniec hadice k predmetu, ktorý sa má nahustiť, priamo alebo pomocou adaptéra R

**! uistite sa, že je zvolená funkcia vysokého objemu ⑫b**

- na spustenie hustenia stlačte tlačidlo D

- na pozastavenie alebo zastavenie hustenia znova stlačte tlačidlo D

**! keď je zvolená funkcia vysokého objemu, zariadenie sa vypne automaticky**

**! nechajte zariadenie vychladnúť na 5 minút po každých 15 minútach nepretržitej prevádzky**

• **Vypúšťanie**

- na vypúšťanie postupujte podľa pokynov vyššie, ale pripojte vysokoobjemovú vzduchovú hadicu k vývodu vzduchu ⑭

## ÚDRŽBA / SERVIS

- Tento nástroj nie je vhodný pre profesionálne použitie
- Nástroj vyčistite suchou, jemnou tkaninou (nepoužívajte čistiace prostriedky ani rozpúšťadlá)  
**! pred čistením vyberte akumulátor z nástroja**
- Ak by nástroj napriek starostlivej výrobe a kontrole predsa len prestal niekedy fungovať, treba dať opravu vykonať autorizovanej servisnej opravovni elektrického náradia SKIL
  - pošlite nástroj **bez rozmontovania** spolu s dôkazom o kúpe; vášmu dílerovi alebo do najbližšieho servisného strediska SKIL (zoznam adries servisných stredísk a servisný diagram nástroja sú uvedené na [www.skil.com](http://www.skil.com))
- Upozorňujeme, že poškodenie spôsobené preťažením alebo nesprávnym zaobchádzaním s nástrojom bude zo záruky vylúčené (záručné podmienky spoločnosti SKIL nájdete na stránke [www.skil.com](http://www.skil.com) alebo si ich vyžiadať u svojho predajcu)

## ŽIVOTNÉ PROSTREDIE

- **Elektrické náradie, batérie, príslušenstvo a balenia nevyhadzujte do komunálneho odpadu** (len pre štáty EÚ)
  - podľa európskej smernice 2012/19/EG o nakladaní s použitými elektrickými a elektronickými zariadeniami a zodpovedajúcich ustanovení právnych predpisov jednotlivých krajín sa použité elektrické náradie musí zbierať oddelene od ostatného odpadu a podrobiť ekologicky šetrnej recyklácii
  - pripomenie vám to symbol ⑦, keď ju bude treba likvidovať
- ! pred likvidáciou ochráňte vývody batérie hrubou páskou, aby ste zabránili skratu**

## Bežični uređaj za napuhavanje, s dvostrukom funkcijom 3153

### UVOD

- Alat je namijenjen napuhivanju guma, lopti i drugih predmeta malog obujma koji na steznu glavu za upravljanje protokom zraka prijanjaju izravno ili uporabom isporučenih prilagodnika
- Alat je namijenjen napuhavanju predmeta velikog obujma poput zračnih kreveta, bazena, brodova, itd.
- Ovaj uređaj nije namijenjen profesionalnoj upotrebi
- **Prije uporabe pažljivo pročitajte ovaj priručnik s uputama i spremite ga za kasniju uporabu** ③

### TEHNIČKI PODACI ①

#### DIJELOVI ALATA ②

- A gumbi +/-
- B Rukohvat za nošenje
- C Zaslon LCD
- D gumb za pokretanje/zaustavljanje
- E Gumb funkcije
- F Gumb uključeno/isključeno
- G Gumb LED
- H Crijevo za zrak pod visokim tlakom
- J Pohrana prilagodnika
- K Lampica LED
- L Prilagodnik za francuski ventil
- M Prilagodnik za sportski ventil
- N Prilagodnik sa suženim krajem
- P Zračno crijevo za veliki volumen
- Q Izlaz za zrak
- R Prilagodnik sa suženim krajem
- S Ulaz za zrak
- T Prilagodnik za automobilsku utičnicu
- V Pokazivač stanja napunjenosti baterije
- W Odjeljak za skladištenje
- X Stezna glava za upravljanje protokom zraka
- Y Stezaljka stezne glave za upravljanje protokom zraka
- Z Stvarni tlak
- AA Tlačna jedinica
- ABC Ciljani tlak

### SIGURNOST

- **Ovaj alat mogu koristiti djeca starija od 8 godina kao i osobe ograničenih fizičkih, osjetilnih ili mentalnih sposobnosti ili osobe bez iskustva i znanja ako su pod nadzorom ili su upućene u sigurno alatom te razumiju uz to vezane opasnosti (u suprotnom postoji opasnost od pogrešnog rukovanja i ozljeda)**
- **Djecu držite pod nadzorom (na taj ćete način biti sigurni da se djeca neće igrati s alatom)**
- **Čišćenje i održavanje alata ne smiju izvoditi djeca bez nadzora odrasle osobe**
- S uređajem ne radite u okolini ugroženoj eksplozijom, u kojoj se

**nalaze zapaljive tekućine, plinovi ili prašina.** Električni alati proizvode iskre koje mogu zapaliti prašinu ili pare.

- **Držite uređaj dalje od kiše ili vlage.** Prodiranje vode u električni uređaj povećava opasnost od električnog udara.
- Uređaj spremite **unutra** na suho mjesto nedostupno za djecu
- Ne upotrebljavajte alat ako je oštećen, odnesite ga u ovlašteni servis SKIL na provjeru
- **Popravak uređaja prepustite samo kvalificiranom stručnom osoblju i samo s originalnim rezervnim dijelovima.** Na taj će se način postići održanje stalne sigurnosti uređaja.
- Osigurajte dobru ventilaciju na radnom mjestu
- **Pobrinite se da na crijevu nema zapreka ili prepreka.** Zapetljena ili zapletena crijeva mogu se oštetiti
- Nikad ne ostavljajte napuhivač bez nadzora ako je zračno crijevo pričvršćeno
- Nemojte rabiti napuhivač ili zračno crijevo ako ispuštaju zrak ili ako ne rade ispravno
- Nemojte povlačiti ili nositi napuhivač držeći ga za crijevo

#### **AKU-BATERIJE**

- **Isporučena je baterija djelomično napunjena** (da biste zajamčili potpuni kapacitet baterije, bateriju u potpunosti napunite punjačem prije prve uporabe električnog alata)
- **Aku-baterije punite samo s punjačima koje preporučuje proizvođač.** Punjač koji je prikladan za jednu određenu vrstu aku-baterije, postoji opasnost od požara ako bi se koristio s nekom drugom aku-baterijom.
- **Koristite isključivo samo aku-baterije koje su za određene električne alate predviđene.** Uporaba neke druge aku-baterije može doći do ozljeda i opasnosti od požara.
- **S ovim alatom rabite samo sljedeće baterije i punjače**
  - Baterija marke SKIL: BR1\*31\*\*\*\*
  - Punjač marke SKIL: CR1\*31\*\*\*\*
- **Nekorištenu aku-bateriju držite dalje od uredskih spajalica,**

**kovanica, ključeva, čavala, vijaka ili drugih sitnih metalnih predmeta koji bi mogli prouzročiti premošćenje, kontakata.** Kratki spoj između kontakata aku-baterije može doći do opekline ili do požara.

- **Kod pogrešne primjene aku-baterije tekućina može iz nje isteći.** Izbjegavajte dodir s ovom tekućinom. Kod slučajnog dodira s tekućinom, odmah s vodom isprati. **Ako bi tekućina dospjela u oči, odmah zatražite liječničku pomoć.** Istekla tekućina može doći do nadražaja kože ili opekline.
- **Ne upotrebljavajte oštećene ili izmijenjene kompletne baterije ni alate.** Oštećene ili izmijenjene baterije podložne su nepredvidivom ponašanju i mogu uzrokovati požar, eksploziju ili ozljede.
- **Držite alat i komplet baterija dalje od vatre i visokih temperatura.** Izlaganje vatri ili temperaturi višoj od 130°C može uzrokovati eksploziju.
- **Poštujte sve upute za punjenje i komplet baterija i alat ne punite pri temperaturama izvan vrijednosti koje su propisane i navedene u uputama.** Nepravilno punjenje ili punjenje pri temperaturama višim od propisanih može oštetiti bateriju i povećati opasnost od požara.
- Dopuštena okolišna temperatura (uređaj/punjač/baterija):
  - kod punjenja 4...40°C
  - tijekom rada -20...+50°C
  - kod skladištenja -20...+50°C
- **Nikada ne servisirajte oštećene kompletne baterije.** Servisiranje kompleta baterija smiju obavljati isključivo proizvođači i ovlašteni serviseri.

#### **POJAŠNJENJE SIMBOLA NA UREĐAJU/BATERIJI**

- ③ Prije upotrebe pročitajte korisnički priručnik
- ④ Klasa izolacije III
- ⑤ U dodiru s vatrom baterije će eksplodirati, stoga ne spaljujte bateriju iz bilo kojih razloga
- ⑥ Uređaj/punjač/bateriju spremajte uvijek kod temperatura prostorije nižih od 50°C
- ⑦ Ne bacajte električne alate i baterij u kućni otpad

## POSLUŽIVANJE

- Punjenje aku-baterije  
**! pročitajte sigurnosna upozorenja i upute isporučene s punjačem**
- Uklanjanje/ugradnja baterije ②
- Pokazivač stanja napunjenosti baterije ⑧
  - pritisnite gumb pokazivača razine napunjenosti baterije V radi prikaza aktualne razine napunjenosti baterije ⑧a
  - ! kada najniža razina baterije započne bljeskati nakon pritiska gumba V ⑧b, baterija je prazna**
  - ! kada 2 razine pokazivača baterije započnu bljeskati nakon pritiska gumba V ⑧c, baterija nije unutar dopuštenog radnog temperaturnog raspona**
- Zaštita baterije  
Uređaj se iznenadno isključuje ili ne može uključiti, kada je
  - **opterećenje previsoko** --> uklonite opterećenje i ponovno pokrenite
  - **temperatura baterije nije unutar dopuštenog radnog temperaturnog raspona od -20 do +50 °C** --> 2 razine pokazivača razine baterije počinju bljeskati pri pritiskanju gumba V ⑧c; pričekajte dok se baterija ne vrati unutar dopuštenog radnog temperaturnog raspona
  - **baterija je gotovo prazna (za zaštitu od potpunog pražnjenja)** --> niska razina baterije ili bljeskajuća niska razina baterije ⑧b pokazuje se putem pokazivača stanja napunjenosti baterije pri pritiskanju gumba V; napunite bateriju
  - ! nemojte dalje pritiskati prekidač za uključivanje/isključivanje nakon što se alat automatski isključi; time možete oštetiti bateriju**
- Priključak za automobilsku utičnicu ⑨
  - kao alternativa baterijama, automobilska utičnica može poslužiti kao izvor napajanja
  - izvadite prilagodnik za automobilsku utičnicu T iz odjeljka za skladištenje W
  - priključite prilagodnik T u automobilsku utičnicu

- Uključivanje/isključivanje ②
  - pritisnite gumb F
  - Na zaslonu LCD C prikazuju se informacije o tlaku
  - pritiskom na gumb funkcije E možete izmjenjivati funkciju za visoki tlak (zadano) i funkciju za veliki volumen
  - pritisnite gumb LED G kako bi se radna lampica upalila/ugasila
  - ponovno pritisnite gumb F za isključivanje
  - ! nakon otpr. 5 minute/a neaktivnosti alat se automatski isključuje**

## FUNKCIJA ZA VISOKI TLAK

- Spajanje zračnog crijeva ⑩
  - odblokirajte stezaljku stezne glave za upravljanje protokom zraka Y
  - postavite steznu glavu X na ventilnu jezgru
  - ! za francuski i Dunlupov ventil pričvrstite prilagodnik L na ventilnu jezgru prije postavljanja stezne glave za upravljanje protokom zraka**
  - gurnite steznu glavu prema dolje tako da dio ventilne jezgre s navojima bude unutar stezne glave
  - blokirajte stezaljku stezne glave Y
- Uklanjanje/postavljanje prilagodnika ⑪
  - odblokirajte stezaljku stezne glave za upravljanje protokom zraka Y
  - gurajte prilagodnik u steznu glavu X dok se ne zaustavi
  - blokirajte stezaljku stezne glave Y
- Postavite ciljani tlak ⑫
  - ! provjerite da je odabrana funkcija za visoki tlak ⑫a**
  - ciljani se tlak AB može povećati i smanjiti gumbima + i - A na željenu vrijednost (između 0,2 i 11,0 bara)
  - za promjenu tlačne jedinice AA istodobno pritisnite gumb + i -
  - ! za izbjegavanje prekomjernog napuhivanja pročitajte upute priložene uz predmete koje želite napuhati te nikad nemojte premašiti preporučeni tlak**
- Napuhivanje
  - kako biste započeli napuhivanje, pritisnite gumb D
  - prikazuje se stvarni tlak Z

**! ako je stvarni tlak viši od ciljanog tlaka, alat neće započeti napuhivanje**

- za zaustavljanje ili prekid napuhivanja ponovno pritisnite gumb D
- alat se zaustavlja kad se postigne ciljani tlak

**! neka se alat hladi 5 minute/a nakon svake neprekidne uporabe u trajanju od 15 minute/a**

#### FUNKCIJA ZA VELIKI VOLUMEN

- Napuhivanje
    - zračno crijevo za veliki volumen P spojite s odvodom za zrak ⑬
    - drugi kraj crijeva spojite s predmetom koji će se napuhati izravno ili uz pomoć prilagodnika R
  - ! provjerite da je odabrana funkcija za veliki volumen ⑫b**
  - kako biste započeli napuhivanje, pritisnite gumb D
  - za zaustavljanje ili prekid napuhivanja ponovno pritisnite gumb D
  - ! alat ne prestaje s radom automatski kada se odabere funkcija za veliki volumen**
  - ! neka se alat hladi 5 minute/a nakon svake neprekidne uporabe u trajanju od 15 minute/a**
- Ispuhivanje
    - za ispuhivanje, slijedite gore navedene upute, ali zračno crijevo za veliki volumen spojite na dovod zraka ⑭

#### ODRŽAVANJE / SERVISIRANJE

- Ovaj uređaj nije namijenjen profesionalnoj upotrebi
- Alat čistite suhom, mekanom krpicom (ne koristite sredstva ili otopine za čišćenje)
- ! bateriju uklonite iz alata prije čišćenja**
- Ako bi uređaj unatoč brižljivih postupaka izrade i ispitivanja ipak prestao raditi, popravak treba prepustiti ovlaštenom servisu za SKIL električne alate
  - uređaj treba **nerastavljeno** predati, zajedno s računom o kupnji u najbližu SKIL ugovornu

servisnu radionicu (popise servisa, kao i oznake rezervnih dijelova uređaja možete naći na adresi [www.skil.com](http://www.skil.com))

- Imajte na umu kako jamstvo ne obuhvaća štete nastale zbog preopterećenja ili nepravilnog rukovanja alatom (za uvjete iz SKIL jamstva, posjetite [www.skil.com](http://www.skil.com) ili upitajte svog prodavača)

#### ZAŠTITA OKOLIŠA

- **Električne alate, baterij, pribor i ambalažu ne bacajte u kućni otpad (samo za EU-države)**
  - prema Europskoj direktivi 2012/19/EG o staroj električnoj i elektroničkoj opremi i njenoj primjeni u skladu sa nacionalnim zakonom, istrošeni električni alati moraju se sakupljati odvojeno i odvesti u posebne pogone za reciklažu
  - na to podsjeća simbol ⑦ kada se javi potreba za odlaganjem
- ! prije nego što aku-bateriju zbrinite u otpad, zaštitite njene polove**

SRB

**Bežični inflator sa 3153 dvostrukom funkcijom**

#### UPUTSTVO

- Ova alatka je namenjena za naduvavanje guma, lopti i drugih stvari male zapremine na koje se dizna za vazduh postavlja direktno ili pomoću obezbeđenih adaptera
- Ova alatka je namenjena za naduvavanje stvari velike zapremine kao što su vazdušni kreveti, bazeni, čamci itd.
- Ovaj alat nije namenjen za profesionalnu upotrebu
- **Pažljivo pročitajte ovo uputstvo za upotrebu i sačuvajte ga za kasnije potrebe ③**

#### TEHNIČKI PODACI ①



## ELEMENTI ALATA ②

- A +/- dugmad
- B Ručka za prenošenje
- C LCD displej
- D Dugme za pokretanje/pauziranje
- E Dugme za funkciju
- F Dugme za uključivanje/isključivanje
- G LED dugme
- H Crevo za vazduh pod visokim pritiskom
- J Adapter za skladištenje
- K LED-svetlo
- L Adapter za Presta ventil
- M Sport adapter
- N Konusni adapter
- P Crevo za vazduh velike zapremine
- Q Izlazni otvor za vazduh
- R Konusni adapter
- S Otvor za dovod vazduha
- T Adapter za auto utičnicu
- V Indikator kapaciteta baterije
- W Odeljenje za skladištenje
- X Dizna za vazduh
- Y Spojnica dizne za vazduh
- Z Stvarni pritisak
- AA Jedinica pritiska
- ABCiljni pritisak

## SIGURNOST

- **Ovaj alat mogu da koriste deca od 8 godina i lica sa ograničenim psihičkim, senzornim ili duševnim sposobnostima ili lica sa nedostatkom iskustva i znanja, ukoliko ih nadzire lice koje je odgovorno za**

**njihovu sigurnost ili ako ih ono uputi u siguran rad sa alatom i ako razumeju s time povezane opasnosti (u suprotnom postoji opasnost od pogrešnog rukovanja i povreda)**

- **Kontrolišite decu (time se obezbedjuje da se deca ne igraju sa alatom)**
- **Čišćenje i održavanje alata ne smeju da obavljaju deca bez kontrole odraslog lica**
  - Ne koristite električni alat tamo gde postoji opasnost od eksplozije kao npr. u prisustvu zapaljivih tečnosti, gasova ili prašine. Električni alati proizvode varnice, koje mogu zapaliti prašinu ili isparenja.
  - Ne izlažite električni alat kiši ili vlažnim uslovima. Prodor vode u električni alat povećava rizik od električnog udara.
  - Čuvajte alat na suvom u njegovu i zaključanom mestu, van domašaja dece
  - Ne koristite alatku kada je oštećena; odnesite je u jednu od zvanično registrovanih SKIL servisnih stanica zbog provere bezbednosti
  - **Vaš električni alat dajte na servisiranje samo kvalifikovanom**

**licu za popravku, koristeći pritom samo identične rezervne delove.** Ovo će osigurati očuvanje bezbednosti električnog alata.

- Obezbedite dobru ventilaciju radne prostorije
- **Proverite da li crevo nije začepljeno ili prignječeno.** Zapetljana ili uvrnuta creva mogu da se oštete
- Nikada ne ostavljajte pumpu bez nadzora sa priključenim crevom za vazduh
- Nemojte nastavljati sa korišćenjem pumpe ili creva koje propušta vazduh ili ne radi pravilno
- Ne pokušavajte da povlačite ili nosite pumpu držeći je za crevo

## **BATERIJA**

- **Baterija se isporučuje delimično napunjena** (da biste obezbedili pun kapacitet baterije, bateriju napunite do kraja u punjaču baterije pre prvog korišćenja električnog alata)
- **Punite akumulator samo u aparatima za punjenje koje propisuje proizvođač.** Za aparat za punjenje koji je pogodan za određenu vrstu akumulatora, postoji opasnost od požara, ako se upotrebljava sa drugim akumulatorom.
- **Upotrebljavajte samo za to predviđene akumulatore u električnim alatima.** Upotreba drugih akumulatora može voditi povredama i opasnosti od požara.
- **Koristite samo sledeće baterije i punjače sa ovim alatom**
  - SKIL baterija: BR1\*31\*\*\*\*
  - SKIL punjač: CR1\*31\*\*\*\*
- **Držite ne korišćen akumulator podalje od kancelarijskih spajalica, novčića, ključeva, eksera, zavrtnja ili drugih malih metalnih predmeta koji mogu prouzrokovati premošćavanje kontakata.** Kratak spoj između kontakata akumulatora može imati za posledicu zagorevanje ili vatru.
- **Kod pogrešne primene može izaći tečnost iz akumulatora; izbegvajte kontakt sa njom. Kod slučajnog kontakta isperite sa vodom. Ako tečnost dodje u dodir sa očima, potražite i lekarsku pomoć dodatno.** Tečnost akumulatora

koja može izaći napolje može voditi nadražajima kože ili opekotinama.

- **Ne koristite akumulatorsku bateriju ili alat koji je oštećen ili modifikovan.** Oštećeni ili modifikovani akumulatori se mogu ponašati nepredviđeno što može rezultirati požarom, eksplozijom ili povredom.
- **Ne izlažite akumulatorsku bateriju ili alat vatri ili visokim temperaturama.** Izlaganje vatri ili temperaturama iznad 130°C može prouzrokovati eksploziju.
- **Pridržavajte se svih uputstava u vezi sa punjenjem i ne punite akumulatorsku bateriju ili alat izvan temperaturnog opsega naznačenog u uputstvima.** Nepropisno punjenje ili punjenje na temperaturama izvan naznačenog opsega može oštetiti akumulator i povećati rizik od požara.
- **Dozvoljena ambijentalna temperatura (alat/punjač/bateriju):**
  - prilikom punjenja 4...40°C
  - prilikom režima rada -20...+50°C
  - prilikom skladištenja -20...+50°C
- **Nikada ne servisirajte oštećene akumulatorske baterije.** Servisiranje akumulatorskih baterija treba da vrši isključivo proizvođač ili ovlašćeni serviseri.

## **OBJAŠNJENJE SIMBOLA NA ALATU/ BATERIJA**

- ③ Pročitajte uputstvo za korišćenje pre prve upotrebe
- ④ Klasa izolacije III
- ⑤ Baterije će eksplodirati ako se izlože vatri, zato nikada ne palite baterije
- ⑥ Odložite alat/punjač/bateriju na msetima gde temperatura neće preći 50°C
- ⑦ Ne odlažite električne alate i baterije u kućne otpatke

## **UPUTSTVO ZA KORIŠĆENJE**

- Punjenje baterije  
**! pročitajte bezbednosna upozorenja i uputstva priložena uz punjač**
- Uklanjanje/postavljanje baterije ②
- Indikator kapaciteta baterije ⑧
  - pritisnite dugme indikatora baterije

V za prikaz trenutnog nivoa baterije  
ⓐ

**! kada najniži nivo indikatora baterije počne da treperi nakon pritiska dugmeta V ⓑ, baterija je prazna**

**! kada 2 nivoi indikatora baterije počnu da trepere nakon pritiska na dugme V ⓒ, baterija nije u dozvoljenom opsegu radne temperature**

- Zaštita baterije  
Alat se momentalno isključuje ili ne može da se uključi kada
  - je opterećenje suviše veliko  
--> uklonite opterećenje i ponovo pokrenite
  - temperatura baterije nije u dozvoljenom radnom opsegu temperature od -20 do +50°C --> 2 nivoi indikatora za nivo baterije počinju da trepere kada pritisnete dugme V ⓒ; sačekajte dok se baterija ne vrati u dozvoljeni temperaturni opseg
  - baterija je skoro prazna (za zaštitu od dubinskog pražnjenja)  
--> nizak nivo baterije ili treperenje za nizak nivo baterije ⓑ prikazuje indikator za nivo baterije kada se pritisne dugme V; napunite bateriju
- ! prestanite da pritiskate prekidač za uključivanje/isključivanje nakon automatskog isključivanja alata jer možete oštetiti bateriju**
- Priključak za utičnicu u autu ⓓ
  - kao alternativa za bateriju, utičnica za auto može da se koristi kao dovod napajanja
  - uklonite adapter za utičnicu u automobilu T iz odeljka za skladištenje W
  - povežite adapter T na utičnicu u automobilu
- Uključivanje/isključivanje ⓔ
  - pritisnite dugme F
  - LCD displej C će prikazati informacije o pritisku
  - pritiskom dugmeta za funkciju E možete da menjate između funkcije za visok pritisak (podrazumevano) i visoku zapreminu
  - pritisnite LED dugme G da biste uključili/isključili radna svetla
  - ponovo pritisnite dugme F za isključivanje

**! nakon pribl. 5 minuta neaktivnosti alatka će se automatski isključiti**

## FUNKCIJA ZA VISOK PRITISAK

- Priključivanje creva za vazduh ⓖ
    - oslobodite spojnicu dizne za vazduh Y
    - stavite diznu za vazduh X na telo ventila
  - ! za Presta i Dunlop ventile pričvrstite adapter L na telo ventila pre stavljanja dizne za vazduh**
    - potisnite diznu za vazduh tako da deo sa navojem tela ventila bude unutar dizne za vazduh
    - zaključajte spojnicu dizne za vazduh Y
  - Uklanjanje/postavljanje adaptera ⓗ
    - oslobodite spojnicu dizne za vazduh Y
    - gurajte adapter u diznu za vazduh X dok se ne zaustavi
    - zaključajte spojnicu dizne za vazduh Y
  - Postavite ciljni pritisak ⓘ
    - ! osigurajte da je funkcija za visok pritisak izabrana ⓘa**
    - ciljni pritisak AB može da se poveća ili smanji dugmadima + i – A do željene vrednosti (između 0,2 i 11,0 bara)
    - da biste promenili jedinicu pritiska AA pritisnite dugmad + i – zajedno
  - ! da biste izbegli prekomerno naduvavanje, pročitajte uputstva obezbeđena uz proizvode koje treba naduvati i nikada nemojte da prekoračite preporučene pritiske**
  - Naduvavanje
    - da biste počeli naduvavanje, pritisnite dugme D
    - prikazan je stvarni pritisak Z
  - ! kada je stvarni pritisak viši od ciljnog pritiska, alatka neće početi naduvavanje**
  - da biste pauzirali ili zaustavili naduvavanje, ponovo pritisnite dugme D
  - alatka se zaustavlja kada se postigne ciljni pritisak
- ! pustite da se alatka ohladi 5 minuta nakon svakih 15 minuta neprekidnog korišćenja**

## FUNKCIJA ZA VISOKU ZAPREMINU

- Naduvavanje
  - povežite crevo za vazduh visoke zapremine P na izlaz za vazduh <sup>13</sup>
  - povežite drugi kraj creva na stavku koja treba da se naduje direktno ili pomoću adaptera R
- ! **osigurajte da je izabrana funkcija visoke zapremine** <sup>12b</sup>
  - da biste počeli naduvavanje, pritisnite dugme D
  - da biste pauzirali ili zaustavili naduvavanje, ponovo pritisnite dugme D
- ! **alat se ne zaustavlja automatski kada se izabere funkcija visoke zapremine**
- ! **pustite da se alatka ohladi 5 minuta nakon svakih 15 minuta neprekidnog korišćenja**
- Izduvavanje
  - za izduvavanje, pratite uputstva iznad, ali povežite crevo za vazduh visoke zapremine na ulaz za vazduh <sup>14</sup>

## ODRŽAVANJE / SERVIS

- Ovaj alat nije namenjen za profesionalnu upotrebu
- Očistite aparat suvom, mekom krpom (nemojte koristiti hemikalije ili rastvore za čišćenje)
- ! **pre čišćenja uklonite bateriju iz alata**
- Ako bi alat i pored brižljivog postupka izrade i kontrole nekada otkazao, popravku mora vršiti neki autorizovani servis za SKIL-električne alate
  - pošaljite **nerastavljeni** alat zajedno sa potvrdom o kupovini vašem nabavljaču ili najbližem SKIL servisu (adrese i oznake rezervnih delova možete naći na [www.skil.com](http://www.skil.com))
- Imajte na umu da u slučaju oštećenja nastalih usled preopterećenja ili nepravilnog rukovanja alatom garancija neće važiti (za SKIL garantne uslove posetite [www.skil.com](http://www.skil.com) ili pitajte svog prodavca)

## ZAŠTITA OKOLINE

- **Električne alate, baterije, pribora i ambalaže ne odlažite u kućne**

**otpatke** (samo za EU-države)

- prema Europskoj direktivi 2012/19/EG o staroj električnoj i elektronskoj opremi i njenoj upotrebi u skladu sa nacionalnim pravom, električni alati koji su istrošeni moraju biti sakupljeni odvojeno i dostavljeni pogonu za reciklažu
  - simbol <sup>7</sup> će vas podsetiti na to
- ! **da bi se izbegli kratki spojevi je baterija zaštićena debljom trakom**

SLO

**Brezžična tlačilka z  
dvojnim delovanjem** **3153**

## UVOD

- To orodje je namenjeno za napihovanje pnevmatik, žog in drugih predmetov z manjšo prostornino, ki se neposredno prilegajo na polnilni nastavek ali pa zanje uporabite priložene adapterje
- To orodje je namenjeno za napihovanje predmetov z večjo prostornino, kot so zračne postelje, bazeni, čolni itd.
- Orodje ni namenjeno profesionalni uporabi
- **Pred uporabo pozorno preberite navodila za uporabo in jih shranite, da jih boste lahko uporabljali tudi v prihodnosti** <sup>3</sup>

## TEHNIČNI PODATKI <sup>1</sup>

### DELI ORODJA <sup>2</sup>

- A** gumba +/-
- B** Transportni ročaj
- C** zaslon LCD
- D** gumb za začetek/začasno prekinitev
- E** Funkcijski gumb
- F** Gumb vklopi/izklopi
- G** Gumb LED
- H** Visokotlačna zračna cev
- J** Prostor za shranjevanje adapterjev
- K** Dioda LED
- L** Adapter za ventil Presta
- M** Športni adapter
- N** Stožčasti adapter

P Zračna cev za veliko prostornino  
Q Priključek za odsesavanje  
R Stožčasti adapter  
S Priključek za sesanje  
T Avtomobilski adapter  
V Indikator stanja akumulatorja  
W Predal za shranjevanje  
X Polnilni nastavek  
Y Sponka za polnilni nastavek  
Z Dejanski tlak  
AA Enota tlaka  
ABC Ciljni tlak

## VARNOST

- **To orodje lahko otroci, stari 8 let ali več, in osebe z omejenimi fizičnimi, senzoričnimi ali duševnimi sposobnostmi ali pomanjkljivimi izkušnjami in pomanjkljivim znanjem uporabljajo pod nadzorom odgovorne osebe, ki je odgovorna za njihovo varnost, ali če so seznanjeni, kako varno uporabljati orodja in se zavedajo s tem povezanih nevarnosti (v nasprotnem primeru**

obstaja nevarnost napačne uporabe in poškodb)

- **Nadzorujte otroke (s tem je zagotovljeno, da se otroci ne igrajo z orodjem)**
  - **Otroci ne smejo čistiti in vzdrževati orodje naprave brez nadzora**
    - Prosimo, da orodja ne uporabljate v okolju, kjer je nevarnost za eksplozije in v katerem se nahajajo gorljive tekočine, plini in prah. Električna orodja povzročajo iskre, zato se gorljivi prah ali pare lahko vnamejo.
    - Zavarujte orodje pred dežjem ali vlago. Vdor vode v električno orodje povečuje tveganje električnega udara.
    - Shranjujte orodje v zaprtem prostoru na suhem mestu in izven dosega otrok
    - Ne uporabljajte poškodovanega orodja; v pooblaščen SKILOVI servisni delavnici preverite, če ustreza varnostnim zahtevam
    - Popravilo orodja lahko opravi samo usposobljena strokovna oseba in to izključno z originalnimi nadomestnimi deli. Le tako bo ohranjena nadaljnja varnost orodja.
    - Na delovnem mestu zagotovite dobro prezračevanje
    - Prepričajte se, da v cevi ni ovir ali blokad. Zapletene ali zavozlane cevi se lahko poškodujejo
    - Zračne tlačilke nikoli ne pustite brez nadzora z nameščeno zračno cevjo
    - Ne uporabljajte zračne tlačilke ali cevi, ki pušča ali ne deluje pravilno
    - Zračne tlačilke ne vlecite ali je nesite tako, da jo držite za cev
- AKUMULATORJI**
- Priloženi akumulator je delno napolnjen (če želite zagotoviti polno

zmogljivost akumulatorja, ga pred prvo uporabo popolnoma napolnite s polnilnikom za akumulator)

- **Prosimo, da akumulatorske baterije polnite samo v polnilnikih, ki jih priporoča proizvajalec.** Na polnilniku, predvidenem za polnjenje določene vrste akumulatorskih baterij, lahko pride do požara, če ga uporabljate za polnjenje drugih vrst akumulatorskih baterij.
- **Za pogon akumulatorskih orodij uporabljajte samo zanje predvidene akumulatorske baterije.** Uporaba drugačnih akumulatorskih baterij lahko povzroči telesne poškodbe ali požar.
- **S tem orodjem lahko uporabljate samo te akumulatorje in polnilnike**
  - Akumulator SKIL: BR1\*31\*\*\*\*
  - Polnilnik SKIL: CR1\*31\*\*\*\*
- **Kadar akumulatorska baterija ni v orodju, pazite, da ne pride v stik s kovinskimi predmeti kot so pisarniške sponke, kovanci, ključi, žblji, vijaki ali ostalimi kovinskimi predmeti, ki bi lahko povzročili stik med obema poloma akumulatorja.** Kratek stik med kontakti akumulatorske baterije lahko povzroči opekline ali požar.
- **Pri napačni uporabi lahko iz akumulatorske baterije priteče tekočina. Izogibajte se stiku z njo. V primeru naključnega stika prizadeto mesto spirajte z vodo. Če pride akumulatorska tekočina v oči, po spiranju poiščite tudi zdravniško pomoč.** Iztekanje tekočine iz akumulatorja lahko povzroči draženje kože ali opekline.
- **Ne uporabljajte poškodovanih ali prilagojenih akumulatorskih baterij oz. orodij.** Poškodovane ali prilagojene akumulatorske baterije se lahko nepredvidljivo obnašajo, kar lahko povzroči požar, eksplozijo ali tveganje za poškodbe.
- **Akumulatorske baterije ali orodja ne izpostavljajte ognju ali previsoki temperaturi.** Izpostavljenost ognju ali vročini nad 130°C lahko povzroči eksplozijo.
- **Upoštevajte navodila za polnjenje in ne polnite akumulatorske baterije ali orodja pri temperaturi,**

**ki je izven območja, navedenega v navodilih.** Če orodje polnite na nepravilen način ali pri temperaturah, ki so izven določenega območja, lahko pride do poškodb akumulatorske baterije, kar poveča tveganje za požar.

- Dovoljena temperatura okolice (orodje/polnilec/akumulator):
  - pri polnjenju 4...40°C
  - pri delu -20...+50°C
  - pri skladiščenju -20...+50°C
- **Nikdar ne popravljajte poškodovanih akumulatorskih baterij.** Akumulatorske baterije naj popravlja le proizvajalec ali pooblaščen servisier.

#### **POJASNILO OZNAK NA ORODJU/ BATERIJI**

- ③ Pred uporabo preberite navodila za uporabo
- ④ Izolacijski razred III
- ⑤ Baterije lahko pri izpostavljanju odprtemu ognju eksplodirajo, zato jih nikoli ne sežigajte
- ⑥ Shranjujte orodje, polnilec in akumulator v prostoru, kjer temperatura ne bo preseгла 50°C
- ⑦ Ne odstranjujte električnega orodja in baterije s hišnimi odpadki

#### **UPORABA**

- Polnjenje akumulatorja  
**! Preberite varnostna opozorila in navodila, priložena polnilniku**
- Odstranitev/namestitev akumulatorja ②
- Indikator stanja akumulatorja ⑧
  - pritisnite gumb indikatorja ravnih napolnjenosti akumulatorja V, da prikažete trenutno raven napolnjenosti akumulatorja ⑧a
  - ! ko začne utripati najnižja raven indikatorja akumulatorja po pritisku gumba V ⑧b, je akumulator prazen**
  - ! ko začnejo utripati ravni 2 indikatorja akumulatorja po pritisku gumba V ⑧c, akumulator ni v dovoljenem razponu delovne temperature**
- Zaščita akumulatorja  
Orodje se nenadoma izklopi ali pa ga ni mogoče vklopiti, kadar
  - **previsoka obremenitev -->**

odstranite obremenitev in zaženite znova

- **temperatura baterije ni v dovoljenem razponu delovne temperature od -20 do +50 °C**  
--> 2 ravni indikatorja napolnjenosti akumulatorja začnejo utripati, ko pritisnete gumb V ⑧c; počakajte, da se akumulator vrne v dovoljeni razpon delovne temperature
- **akumulator je skoraj prazen (zaščitite ga pred popolno izpraznitvijo)** --> indikator napolnjenosti akumulatorja prikaže nizko raven napolnjenosti akumulatorja ali utripajočo nizko raven napolnjenosti akumulatorja ⑧b, ko pritisnete gumb V; napolnite akumulator

**! po samodejnim izklopu ne pritisnite stikala za vklop/izklop; baterija se lahko poškoduje**

- Priključek za avtomobilsko vtičnico ⑨
  - avtomobilsko vtičnico lahko uporabite za električno napajanje namesto baterijskega sklopa
  - avtomobilski adapter T odstranite iz predala za shranjevanje W
  - adapter T priključite na avtomobilsko vtičnico
- Vklp/Izklop ②
  - pritisnite gumb F
  - zaslon LCD C bo prikazoval podatke o tlaku
  - pritisnite funkcijski gumb E, da preklopite med visokotlačnim delovanjem (privzeto) in delovanjem za veliko prostornino
  - pritisnite gumb LED G, da vklopite/izklopite delovno lučko
  - ponovno pritisnite gumb F, da ga izklopite

**! po pribl. 5 minutah nedejavnosti se orodje samodejno izklopi**

## VISOKOTLAČNO DELOVANJE

- Priključitev zračne cevi ⑩
  - odprite sponko za polnilni nastavek Y
  - polnilni nastavek X namestite na steblo ventila
- ! za ventile Presta in Dunlop na steblo ventila privijte adapter L, preden namestite polnilni nastavek**
- polnilni nastavek pritisnite navzdol,

da del stebila ventila z navoji potisnete v polnilni nastavek

- zaprite sponko za polnilni nastavek Y
- Odstranitev/namestitev adapterjev ⑪
  - odprite sponko za polnilni nastavek Y
  - adapter potisnite v polnilni nastavek X, dokler se ne zaustavi
  - zaprite sponko za polnilni nastavek Y
- Nastavitev ciljnega tlaka ⑫
  - ! zagotovite, da je izbrana visokotlačna funkcija ⑫a**
  - ciljni tlak AB lahko z gumboma + in – A povišate ali znižate na želeno vrednost (med 0,2 in 11,0 barov)
  - če želite spremeniti enoto tlaka AA hkrati pritisnite gumba + in –
- ! da bi preprečili previsok tlak, si preberite navodila, priložena k izdelkom, ki jih nameravate napihnniti in nikoli ne prekoračite priporočenega tlaka**

- Napihovanje
  - za začetek napihovanja pritisnite gumb D
  - prikazan je dejanski tlak Z
- ! če je dejanski tlak višji od ciljnega tlaka, orodje ne bo začelo napihovati**
- začasno prekinitev ali zaustavitev napihovanja, ponovno pritisnite gumb D
- ko je dosežen ciljni tlak, se orodje zaustavi
- ! po vsakih 15 minut neprekinjene uporabe naj se orodje 5 minut ohlaja**

## DELOVANJE ZA VELIKO PROSTORNINO

- Napihovanje
  - zračno cev za veliko prostornino P priključite na vtičnico za zrak ⑬
  - drug konec cevi priključite na predmet, ki ga želite neposredno napihnniti oz. prek adapterja R
- ! zagotovite, da je izbrana funkcija za veliko prostornino ⑫b**
- za začetek napihovanja pritisnite gumb D
- začasno prekinitev ali zaustavitev napihovanja, ponovno pritisnite gumb D
- ! če je izbrana funkcija za veliko prostornino, se orodje ne zaustavi samodejno**
- ! po vsakih 15 minut neprekinjene**

## uporabe naj se orodje 5 minut ohlaja

- Praznjenje
  - upoštevajte zgornja navodila za praznjenje, toda visokotlačno zračno cev priključite na odprtino za zrak <sup>(14)</sup>

## VZDRŽEVANJE/SERVISIRANJE

- Orodje ni namenjeno profesionalni uporabi
- Očistite orodje s suho, mehko krpo (ne uporabljajte čistilnih sredstev ali raztopil)  
**! pred čiščenjem odstranite akumulator iz orodja**
- Če bi kljub skrbnim postopkom izdelave in preizkušanja prišlo do izpada delovanja orodja, naj popravilo opravi servisna delavnica, pooblaščen za popravila SKILevih električnih orodij
  - pošljite **nerazstavljeno** orodje skupaj s potrdilom o nakupu pri vašemu prodajalcu v najbližjo SKIL servisno delavnico (naslovi, kot tudi spisek rezervnih delov se nahaja na [www.skil.com](http://www.skil.com))
- Zavedajte se, da garancija ne vključuje poškodb zaradi preobremenitve orodja ali nepravilne rabe (glede SKILovih garancijskih pogojev obiščite [www.skil.com](http://www.skil.com) ali povprašajte prodajalca)

## OKOLJE

- **Električnega orodja, baterije, pribora in embalaže ne odstranjajte s hišnimi odpadki** (samo za države EU)
  - v skladu z Evropsko direktivo 2012/19/EG o odpadni električni in elektronski opremi in z njenim izvajanjem v nacionalni zakonodaji je treba električna orodja ob koncu njihove življenjske dobe ločeno zbirati in jih predati v postopek okolju prijaznega recikliranja
  - ko je potrebno odstranjevanje, naj vas o načinu spomni simbol <sup>(7)</sup>
- ! preden akumulator zavržete, prilipite kontakte z debelejším izolirnim trakom, da preprečite kratek stik**

EST

## Juhtmeta kahefunktsiooniline õhupump

3153

## SISSEJUHATUS

- See tööriist on mõeldud rehvide, pallide ja muude väikeste esemete täitmiseks, mis sobivad otse või kaasasolevate adapterite abil õhuotsiku alla
- See tööriist on mõeldud suurte esemete täitmiseks nagu kummimadratsid, basseinid, paadid jne.
- Tööriist pole mõeldud professionaalseks kasutamiseks
- **Enne seadme kasutamist lugege kasutusjuhend hoolikalt läbi ja hoidke see edaspidiseks alles** <sup>(3)</sup>

## TEHNILISED ANDMED <sup>(1)</sup>

## SEADME OSAD <sup>(2)</sup>

- A +/- nupud
- B Transpordikäepide
- C LCD-näidik
- D Käivitamise/seiskamise nupp
- E Funktsiooninupp
- F Sisse-/väljalülitusnupp
- G LED-nupp
- H Kõrgsurve õhuvoolik
- J Adapterite hoidik
- K LED-märgutuli
- L Presta adapter
- M Spordiadapter
- N Koonusadapter
- P Suure mahuga õhuvoolik
- Q Õhu väljalaskeava
- R Koonusadapter
- S Õhu sissevõtuava
- T SEADME OSAD
- V Aku laetuse astme indikaator
- W Hoiukoht
- X Õhuotsik
- Y Õhuotsiku klamber
- Z Tegelik rõhk
- AARõhuühik
- ABSihtrõhk



## OHUTUS

- Üle 8 aasta vanused lapsed ja isikud, kelle füüsilised või vaimsed võimed on piiratud või kellel puuduvad seadme kasutamiseks vajalikud teadmised ja kogemused, tohivad seadet kasutada vaid siis, kui nende üle teostatakse järelevalvet või kui neile on antud täpsed juhised seadme ohutuks käsitsemiseks ja kui nad mõistavad seadmega kaasnevaid ohte (vastasel korral tekib vales käsitsemisest põhjustatud kehavigastuste ja varalise kahju oht)
- Ärge jätkke lapsi järelevalveta

(seeläbi tagate, et lapsed ei hakka seadmega mängima)

- **Lapsed tohivad seadet hooldada ja puhastada vaid täiskasvanute järelevalve all**
  - Ärge kasutage seadet plahvatusohtlikus keskkonnas, kus leidub tuleohtlikke vedelikke, gaase või tolmu. Elektrilistest tööriistadest lööb sädemeid, mis võivad tolmu või aurud süüdata.
  - Hoidke seadet vihma ja niiskuse eest. Kui elektriseadmesse on sattunud vett, on elektrilöögi saamise risk suurem.
  - Hoidke seadet **sisetingimustes**, kuivas ja suletud kohas, lastele kättesaamatult
  - Ärge kasutage kahjustatud tööriista; toimetage see kontrollimiseks SKILL ametlikku lepingulisse töökotta
  - **Laske seadet parandada ainult kvalifitseeritud spetsialistidel ja ainult originaalvaruosadega.** Nii tagate seadme püsimise turvalisena.
  - Tagage tööpiirkonnas hea ventilatsioon
  - **Veenduge, et voolikul ei oleks tõkkeid ega takistusi.** Takerdunud või puntrasse läinud voolikud võivad kahjustuda
  - Ärge jätkke kunagi ühendatud õhuvoolikuga pumba järelevalveta
  - Ärge jätkake pumba ega vooliku kasutamist, mis lekib õhku või ei tööta korralikult
  - Ärge püüdke pumba voolikute abil vedada ega kanda
- **AKUD**
  - **Kaasasolev aku on osaliselt laetud** (aku täisjõudluse tagamiseks laadige aku enne elektrilise tööriista esimest kasutamist akulaadijas korralikult täis)
  - **Laadige akusid ainult tootja poolt soovitatud akulaadijatega.**

Akulaadija, mis sobib teatud tüüpi akudele, muutub tuleohtlikuks, kui seda kasutatakse teiste akudega.

• **Kasutage elektrilistes tööriistades ainult selleks ettenähtud akusid.**

Teiste akude kasutamine võib põhjustada vigastusi ja tulekahjuohtu.

• **Kasutage selle tööriistaga ainult järgmiseid akusid ja laadijaid**

- SKILi aku: BR1\*31\*\*\*\*

- SKILi laadija: CR1\*31\*\*\*\*

• **Hoidke kasutusel mitteolevad akud eemal kirjaklambritest, müntidest, võtmetest, naeltest, kruvidest või teistest väikestest metallesemetest, mis võivad kontaktid omavahel ühendada.**

Akukontaktide vahel tekkiva lühise tagajärjeks võivad olla põletused või tulekahju.

• **Väärkasutuse korral võib akuvedelik välja voolata. Vältige sellega kokkupuudet. Juhusliku kokkupuute korral loputage kahjustatud kohta veega. Kui vedelik satub silma, pöörduge lisaks arsti poole.**

Väljavoolav akuvedelik võib põhjustada nahaärritusi või põletusi.

• **Ärge kasutage akut ega tööriista, mis on kahjustada saanud või mida on modifitseeritud.**

Kahjustada saanud või modifitseeritud akud võivad põhjustada tulekahju, plahvatuse, kehavigastusi ja varalist kahju.

• **Kaitske akut ja elektrilist tööriista leekide ja väga kõrgete temperatuuride eest.**

Kokkupuude leekidega või üle 130°C temperatuuriga võib põhjustada plahvatuse.

• **Järgige kõiki laadimisjuhiseid ja ärge laadige akut väljaspool juhistes määratletud temperatuurivahemikku.**

Nõuetele mittevastav laadimine või laadimine väljaspool ettenähtud temperatuurivahemikku võib akut kahjustada ja suurendada tulekahju ohtu.

• **Ümbritseva keskkonna lubatud temperatuur (tööriista/laadijat/akut):**

- laadimisel 4...40°C

- töötamisel -20...+50°C

- säilitamisel -20...+50°C

- **Ärge kunagi käidelda kahjustada saanud akusid.** Akusid võivad käidelda vaid tootja esindajad või volitatud hooldekeskuse töötajad.

## TÖÖRIISTAL/AKUL OLEVATE SÜMBOLITE SELGITUS

- ③ Enne kasutamist tutvuge kasutusjuhendiga
- ④ Isolatsiooniklass III
- ⑤ Tulle visatud akud plahvatavad, seepärast ei tohi akut mingil põhjusel põletada
- ⑥ Hoidke tööriista/laadijat/akut toatemperatuuril vahemikus 0° kuni 50°C
- ⑦ Ärge visake kasutuskõlbmatuks muutunud elektrilisi tööriistu ja patareisid ära koos olmejäätmetega

## KASUTAMINE

- Aku laadimine  
**! lugege laadijaga kaasasolevaid ohutushoiatusi ja juhiseid**
- Aku eemaldamine/paigaldamine ②
- Aku laetuse astme näidik ⑧
  - vajutage aku täitetaseme nuppu V, et kuvada praegune aku täitetaseme ⑧a
  - ! kui aku laetuse indikaatori madalaim tase hakkab vilkuma, vajutades nupuke V ⑧b, on aku tühi**
  - ! kui 2 tasemed aku laetuse indikaatoril hakkavad vilkuma, vajutades nupule V ⑧c, ei ole aku selle lubatud töötemperatuuri vahemikus**
- Aku kaitse  
Tööriist lülitatakse järsku välja või takistatakse selle sisselülitamist, kui
  - **koormus on liiga suur**  
--> eemaldage koormus ja taaskäivitage
  - **Aku temperatuur ei ole lubatud töötemperatuuri vahemikus -20 kuni +50 °C** --> 2 aku laetuse taseme indikaatorid hakkavad vilkuma, kui vajutatakse nuppu V ⑧c; oodake, kuni aku naaseb lubatud töötemperatuuri vahemikku
  - **aku on peaaegu tühi (et kaitsta täieliku tühjenemise eest)** --> madal akutase või vilkuv madal akutase ⑧b kuvatakse aku laetuse

astme indikaatoril, vajutades nupule V; laadige akut

**! ärge vajutage enam lülile (sisse/välja), kui tööriist on end automaatselt välja lülitanud, sest see võib akut kahjustada**

- Autoadapteri ühenduspesa ⑨
    - akukomplekti alternatiivina saab toiteallikana kasutada ka autoadapteri ühenduspesa
    - eemaldage autoadapteri pesa T hoiukohast W
    - ühendage adapter T auto ühenduspesaga
  - Sisse/välja ②
    - vajutage nuppu F
    - LCD-näidikul C kuvatakse rõhu teave
    - funktsiooninupuga E saate lülitada kõrgsurve (vaikimisi) ja suure mahuga funktsioonide vahel
    - töötule sisse/välja lülitamiseks vajutage LED-nuppu G
    - väljalülitamiseks vajutage uuesti nuppu F
- ! ligikaudu 5 minuti passiivsuse pärast lülitub tööriist automaatselt välja**

## KÕRGSURVE FUNKTSIOON

- Õhuvooliku ⑩ ühendamine
    - avage õhuotsiku klamber Y
    - paigaldage õhuotsik X ventiilivarrele
- ! Presta ja Dunlopi ventiilide puhul kruvige enne õhuotsiku paigaldamist ventiilivarrele adapter L**
- vajutage õhuotsik alla, nii et ventiilivarre keermestatud osa oleks õhuotsiku sees
  - lukustage õhuotsiku klamber Y
- Adapterite eemaldamine/ paigaldamine ⑪
  - avage õhuotsiku klamber Y
  - vajutage adapter ventiilivarrele X, kuni see seiskub
  - lukustage õhuotsiku klamber Y
- Seadistage sihtrõhk ⑫
  - ! veenduge, et kõrgsurve funktsioon on valitud ⑫a**
  - sihtrõhku AB saab suurendada ja vähendada nuppudega + ja – A soovitud väärtusele (vahemikus 0,2 ja 11,0 bari)
  - rõhuühiku muutmiseks AA vajutage korraka nuppe + ja –
- ! ületäitmise vältimiseks lugege**

## täispumbatavate esemete juhendeid ja ärge ületage soovitud rõhke

- Täispumpamine
    - pumpamise alustamiseks vajutage nuppu D
    - kuvatakse tegelik rõhk Z
- ! kui tegelik rõhk on kõrgem kui sihtrõhk, ei hakka tööriist pumpama**
- täispumpamise peatamiseks või lõpetamiseks vajutage uuesti nuppu D
  - tööriist peatub, kui sihtrõhk on saavutatud
- ! laske tööriistal jahtuda 5 minutit pärast iga 15-minutist pidevat kasutamist**

## SUURE MAHUGA FUNKTSIOON

- Täispumpamine
    - ühendage suure mahuga õhuvoolik P õhu väljalaskega ⑬
    - ühendage vooliku teine ots otse täispuhutava esemega või adapteriga R
- ! veenduge, et valitud on suure mahuga funktsioon ⑫b**
- pumpamise alustamiseks vajutage nuppu D
  - täispumpamise peatamiseks või lõpetamiseks vajutage uuesti nuppu D
- ! tööriist ei peatu automaatselt suure mahuga funktsiooni valimisel**
- ! laske tööriistal jahtuda 5 minutit pärast iga 15-minutist pidevat kasutamist**
- Õhust tühjakslaskmine
    - tühjendamiseks järgige ülaltoodud juhiseid, kuid ühendage suure mahuga voolik õhu sissevõtuga ⑭

## HOOLDUS/TEENINDUS

- Tööriist pole mõeldud professionaalseks kasutamiseks
  - Puhastage mõõteriista kuiva pehme lapiga (ärge kasutage puhastusvahendeid ega lahusteid)
- ! enne puhastamist eemaldage tööriistast aku**
- Tööriist on hoolikalt valmistatud ja testitud; kui tööriist sellest hoolimata rikki läheb, tuleb see lasta parandada SKILi elektriliste käsitööriistade

volitatud remonditöökojas

- toimetage **lahtimonteerimata** seade koos ostukviitungiga tarnijale või lähimasse SKILI lepingulisse töökotta (aadressid ja tööriista varuosade joonise leiata aadressil [www.skil.com](http://www.skil.com))

- Arvestage sellega, et garantii ei hõlma seadme ülekoormamisest või ebaõigest käsitlemisest tulenevaid kahjustusi (teavet SKILI garantiitingimuste kohta vaadake veebilehelt [www.skil.com](http://www.skil.com) või küsige kohalikult müügiesindajalt)

## KESKKOND

- **Ärge visake kasutuskõlbmatuks muutunud elektrilisi tööriistu, patareisid, lisatarvikuid ja pakendeid ära koos olmejäätmetega** (üksnes EL liikmesriikidele)
  - vastavalt Euroopa Parlamendi ja nõukogu direktiivile 2012/19/EÜ elektri- ja elektroonikaseadmete jäätmete kohta ning direktiivi nõuete kohaldamisele liikmesriikides tuleb kasutuskõlbmatuks muutunud elektrilised tööriistad koguda eraldi ja keskkonnasäästlikult korduvkasutada või ringlusse võtta
  - seda meenutab Teile sümbol ⑦
- ! **enne aku kahjutustamist katke selle otsad kaitseks tugeva teibiga, et vältida lühisahela teket**

LV

**Bezvadu duālās funkcijas 3153**  
**piepūšanas ierīce**

## IEVADS

- Šis instruments ir paredzēts, lai piepūstu riepas, bumbas un citus neliela tilpuma izstrādājumus, kuriem tieši vai ar komplektā iekļauto adapteru palīdzību atbilst gaisa patrona
- Šis instruments ir paredzēts liela tilpuma izstrādājumu, piemēram, gaisa matraču, baseinu, laivu utt. piepūšanai.

- Šis darbarīks nav paredzēts profesionālai lietošanai
- **Pirms lietošanas rūpīgi izlasiet šos norādījumus un saglabājiet to vēlākai uzziņai** ③

## TEHNISKIE PARAMETRI ①

## INSTRUMENTA ELEMENTI ②

- A +/- pogas
- B Transportēšanas rokturis
- C Šķidro kristālu displejs
- D Ieslēgšanas/pauzes poga
- E Funkciju poga
- F Poga "On/off"
- G LED poga
- H Augstspiediena gaisa šļūtene
- J Adaptera uzglabāšana
- K LED gaisma
- L Presta adapters
- M Sporta adapters
- N Konusveida adapters
- P Liela tilpuma gaisa šļūtene
- Q Gaisa izplūdes atvere
- R Konusveida adapters
- S Gaisa ieplūdes atvere
- T Automaobiļa ligzdas adapters
- V Akumulatora uzlādes pakāpes indikators
- W Uzglabāšanas nodalījums
- X Gaisa patrona
- Y Gaisa patronas skava
- Z Faktiskais spiediens
- AA Spiedieniekārta
- AB Mērķa spiediens

## DROŠĪBA

- **Šis instruments var lietot bērni no 8 gadu vecuma un personas ar ierobežotām fiziskajām, sensorajām vai garīgajām spējām, kā arī personas**

ar nepietiekošu pieredzi un zināšanās pie nosacījuma, ka darbs notiek par viņu drošību atbildīgas personas uzraudzībā vai arī šī persona sniedz norādījumus par drošu apiešanos ar instrumentu un informē par briesmām, kas saistītas ar tās lietošanu (pretējā gadījumā pastāv savainošanās briesmas elektroinstrumenta nepareizas lietošanas dēļ)

- **Uzraugiet bērnus** (tas ļaus nodrošināt, lai bērni nerotaļātos ar instrumentu)
- **Bērni nedrīkst veikt instrumentu tīrīšanu un apkalpošanu bez pieaugušo**

## uzraudzības

- **Nelietojiet elektroinstrumentu eksplozīvu vai ugunsnedrošu vielu tuvumā un vietās ar paaugstinātu gāzes vai putekļu saturu gaisā.** Darba laikā instruments nedaudz dzirksteļo, un tas var izsaukt viegli degošu putekļu vai tvaiku aizdegšanos.
  - **Nelietojiet elektroinstrumentu lietus laikā, neturiet to mitrumā.** Mitrumam iekļūstot instrumentā, pieaug risks saņemt elektrisko triecienu.
  - Uzglabājiet instrumentu **telpās** sausā, augstu izvietotā vietā, kur tas nav pieejams bērniem
  - Nelietojiet bojātu instrumentu; nogādājiet to kādā no oficiāli reģistrētajiem SKIL apkopes un remonta centriem, lai veiktu drošības pārbaudi
  - **Nodrošiniet, lai Instrumenta remontu veiktu kvalificēts personāls, nomaīnai izmantojot oriģinālās rezerves daļas un piederumus.** Tikai tā iespējams panākt instrumenta ilgstošu un nevainojamu darbību bez atteikumiem.
  - Nodrošiniet, ka darba vietā ir laba ventilācija
  - **Pārliecinieties, ka šļūtenei nav nekādu aizsprostojumu vai traucēkļu.** Ja šļūtene ir sapinusies vai savijusies, tai var rasties bojājumi
  - Nekad neatstājiet piepūšanas ierīci bez uzraudzības, ja tai ir pievienota gaisa šļūtene
  - Neturpiniet izmantot piepūšanas ierīci vai šļūteni, no kuras noplūst gaiss vai kas nedarbojas pareizi
  - Nemēģiniet vilkt vai pārnēsāt piepūšanas ierīci, turot to aiz šļūtenēm
- ### AKUMULATORI
- **Komplektā iekļautais akumulators ir daļēji uzlādēts** (lai nodrošinātu pilnu akumulatora jaudu, pirms elektroinstrumenta pirmās izmantošanas reizes uzlādējiet to pilnībā, izmantojot uzlādes ierīci)
  - **Akumulatora uzlādei lietojiet tikai tādu uzlādes ierīci, ko ir ieteikusi elektroinstrumenta ražotājfirma.** Katra uzlādes ierīce ir paredzēta tikai noteikta tipa akumulatoram,

un mēģinājums to lietot cita tipa akumulatoru uzlādei var novest pie uzlādes ierīces un/ vai akumulatora aizdegšanās.

- **Pievienojiet elektroinstrumentam tikai tādu akumulatoru, ko ir ieteikusi instrumenta ražotājfirma.** Cita tipa akumulatoru lietošana var novest pie elektroinstrumenta un/vai akumulatora aizdegšanās.
- **Izmantojiet tikai instrumenta piegādes komplektā ietilpstošos akumulatorus un uzlādes ierīces**
  - SKIL akumulators: BR1\*31\*\*\*\*
  - SKIL uzlādes ierīce: CR1\*31\*\*\*\*
- **Laikā, kad akumulators ir atvienots no elektroinstrumenta, nepieļaujiet, lai tā kontakti saskartos ar saspraudēm, monētām, atslēgām, naglām, skrūvēm vai citiem nelieliem metāla priekšmetiem, kas varētu izraisīt īsslēgumu.** Īsslēgums starp akumulatora kontaktiem var izsaukt tā aizdegšanos un būt par cēloni ugunsgrēkam.
- **Nepareizi lietojot akumulatoru, no tā var izplūst šķidrās elektrolīts. Nepieļaujiet, ka elektrolīts nonāktu saskarē ar ādu. Ja tas tomēr nejauši ir noticis, noskalojiet elektrolītu ar ūdeni. Ja elektrolīts nonāk acīs, nekavējoties griezieties pie ārsta.** No akumulatora izplūdušais elektrolīts var izsaukt ādas iekaisumu vai pat apdegumu.
- **Nelietojiet akumulatoru vai elektroinstrumentu, ja tas ir bojāts vai modificēts.** Bojāti vai modificēti akumulatori var radīt neparedzētas situācijas, kuru rezultātā var notikt aizdegšanās vai sprādziens, kā arī var rasties savainojuma risks.
- **Neturiet elektroinstrumentu vai akumulatoru uguns tuvumā vai vietā ar augstu temperatūru.** Elektroinstrumenta vai akumulatora atrašanās uguns tuvumā vai vietā, kur temperatūra pārsniedz 130°C, var izraisīt sprādzienu.
- **Levērojiet visas uzlādes instrukcijas un neuzlādējiet akumulatoru vai elektroinstrumentu pie temperatūras, kas atrodas ārpus instrukcijā norādīto**

**pieļaujamo temperatūras vērtību diapazona robežām.** Uzlādējot akumulatoru neatbilstošā veidā vai pie temperatūras, kas atrodas ārpus pieļaujamo temperatūras vērtību diapazona robežām, tas var tikt bojāts, kā arī var pieaugt aizdegšanās risks.

- Pieļaujamā apkārtnējā gaisa temperatūra (instruments/lādētājs/akumulators):
  - uzlādes laikā 4...40°C
  - darba laikā -20...+50°C
  - uzglabāšanas laikā -20...+50°C
- **Nekādā gadījumā neveiciet bojātu akumulatoru apkalpošanu.** Akumulatoru apkalpošanu drīkst veikt tikai ražotājfirma vai pilnvarots servisa speciālists.

## UZ INSTRUMENTA/AKUMULATORA ATTĒLOTO SIMBOLU SKAIDROJUMS

- ③ Pirms izstrādājuma lietošanas izlasiet tā lietošanas pamācību
- ④ III klases izolācija
- ⑤ Nekādā gadījumā neievietojiet akumulatoru ugunī, jo tas var izraisīt sprādzienu
- ⑥ Uzglabājiet instrumentu, uzlādes ierīci un akumulatoru vietā, kur temperatūra nepārsniedz 50°C
- ⑦ Neizmetiet elektroiekārtas un baterijas ar sadzīves materiālus atkritumu

## DARBS

- Akumulatora uzlādēšana  
**! izlasiet uzlādes ierīces komplektā iekļautos drošas lietošanas noteikumus un norādījumus**
- Akumulatora izņemšana/ievietošana ②
- Akumulatora uzlādes pakāpes indikators ⑧
  - lai uzzinātu akumulatora uzlādes līmeni ⑧a, nospiediet akumulatora līmeņa rādītāja pogu V
- **! ja pēc pogas V ⑧b nospiešanas sāk mirgot zemākā akumulatora līmeņa rādītāja iedaļa, akumulators ir tukšs**
- **! ja pēc pogas V ⑧c nospiešanas sāk mirgot akumulatora līmeņa rādītāja iedaļas 2, akumulatora temperatūra ir ārpus atļautā darba diapazona**

- Akumulatora aizsardzība  
Ierīce tiek tūlīt izslēgta vai arī to nav iespējams ieslēgt, ja
  - **slodze ir pārāk liela** --> samaziniet slodzi un ieslēdziet to no jauna
  - **akumulatora temperatūra ir ārpus atļautā darba diapazona no -20 līdz +50 °C** --> nospiežot pogu V ⑧c, sāk mirgot akumulatora 2 līmeņa rādītāja iedaļas; pagaidiet, līdz akumulatora temperatūra atkal ir atļautajā darba diapazonā
  - **akumulators ir gandrīz tukšs (aizsardzībai pret pilnīgu izlādi)** --> nospiežot pogu V, akumulatora līmeņa rādītājā ir attēlota zemākā akumulatora līmeņa rādītāja iedaļa vai mirgojoša zemākā akumulatora līmeņa rādītāja iedaļa ⑧b; uzlādējiet akumulatoru
- ! **pēc instrumenta automātiskas izslēgšanās nedrīkst spiest tā ieslēdzēju, jo tā var sabojāt akumulatoru**

- Automašīna ligzdas pieslēgvietā ⑨
  - kā alternatīva iespēja akumulatoram, automašīna elektrības pieslēgvietu var izmantot kā strāvas avotu
  - izņemiet no uzglabāšanas nodalījuma W automašīna elektrības pieslēgvietas adapteru T
  - pievienojiet adapteru T automašīna elektrības pieslēgvietai

- Ieslēgšana/izslēgšana ②
  - nospiediet pogu F
  - LCD displejā C tiks attēlota informācija par spiedienu
  - nospiežot funkciju pogu E, jūs varat pārslēgt augstspiediena (noklusējums) un liela tilpuma funkciju
  - nospiediet LED pogu G, lai ieslēgtu/izslēgtu darba apgaismojumu
  - atkārtoti nospiediet pogu F, lai izslēgtu
- ! **pēc aptuveni 5 neizmantošanas minūtēm instruments automātiski izslēgsies**

#### AUGSTSPIEDIENA FUNKCIJA

- Gaisa šļūtenes ⑩ pievienošana
  - atvienojiet gaisa patronas skavu Y
  - pievienojiet gaisa patronu X pie ventīļa
- ! **ja izmantojat Presta un Dunlop vārstus, pirms gaisa patronas**

#### pievienošanas pieskrūvējiet ventilim adapteru L

- pabīdiēt gaisa patronu uz leju, lai ventīļa vītņotā daļa atrastos gaisa patronas iekšpusē
- nofiksējiet gaisa patronas skavu Y
- Adapteru ⑪ noņemšana/uzstādīšana
  - atvienojiet gaisa patronas skavu Y
  - iebīdiēt adapteru gaisa patronā X līdz atdurei
  - nofiksējiet gaisa patronas skavu Y
- Iestatiet mērķa spiedienu ⑫
  - ! **pārliecinieties, ka ir izvēlēta augstspiediena funkcija ⑫a**
  - mērķa spiedienu AB var palielināt un samazināt, ar + un – pogām, A iestatot nepieciešamo vērtību (starp 0,2 un 11,0 bar)
  - lai mainītu spiediena vērtību AA, vienlaicīgi nospiediet pogas + un –
  - ! **lai izstrādājumus nepiepūstu pārmērīgi, izlasiet tiem pievienotās instrukcijas un nekad nepārsniedziet ieteicamo spiedienu**

- Piepūšana
  - lai sāktu piepūšanu, nospiediet pogu D
  - attēlots ir faktiskais spiediens Z
  - ! **ja faktiskais spiediens ir augstāks par mērķa spiedienu, instruments neveiks piepūšanu**
  - lai piepūšanu apturētu vai izslēgtu, vēlreiz nospiediet pogu D
  - kad tiek sasniegts mērķa spiediens, instruments izslēdzas
  - ! **ik pēc 15 minūšu ilgās nepārtrauktas instrumenta izmantošanas ļaujiet tam 5 minūtes atdzist**

#### LIELA TILPUMA FUNKCIJA

- Piepūšana
  - pievienojiet liela tilpuma gaisa šļūteni P gaisa izvadam ⑬
  - tieši vai ar adapteru R pievienojiet šļūtenes otru galu piepūšamajam priekšmetam
  - ! **pārliecinieties, ka ir izvēlēta liela tilpuma funkcija ⑫b**
  - lai sāktu piepūšanu, nospiediet pogu D
  - lai piepūšanu apturētu vai izslēgtu, vēlreiz nospiediet pogu D
  - ! **ja ir izvēlēta liela apjoma funkcija, instruments neizslēdzas automātiski**

**! ik pēc 15 minūšu ilgas nepārtrauktas instrumenta izmantošanas ļaujiet tam 5 minūtes atdzist**

- Gaisa izsūkņošana
  - lai izsūknētu gaisu, sekojiet augstāk dotajām norādēm, bet liela tilpuma gaisa šļūteni pievienojiet gaisa ieplūdes vietai ⑭

## APKALPOŠANA / APKOPE

- Šis darbarīks nav paredzēts profesionālai lietošanai
- Tīriet instrumentu ar sausu mīkstu drāniņu (nelietojiet tīrīšanas līdzekļus vai šķīdinātājus)  
**! pirms tīrīšanas izņemiet no instrumenta akumulatoru**
- Ja, neraugoties uz augsto izgatavošanas kvalitāti un rūpīgo pēcražošanas pārbaudi, instruments tomēr sabojājas, tas jānogādā remontam firmas SKIL pilnvarotā elektroinstrumentu remonta darbnīcā
  - nogādājiet instrumentu **neizjauktā veidā** kopā ar iegādes dokumentiem tuvākajā tirdzniecības vietā vai firmas SKIL pilnvarotā piegādes apkalpošanas un remonta iestādē (adreses un instrumenta apkalpošanas shēma ir sniegta interneta vietnē [www.skil.com](http://www.skil.com))
- Ievērojiet, ka garantijā neietilpst pārslodzes vai nepareizas instrumenta ekspluatācijas izraisītie bojājumi (SKIL garantijas noteikumus skatiet [www.skil.com](http://www.skil.com) vai vērsieties pie izplatītāja)

## APKĀRTĒJĀS VIDES AIZSARDZĪBA

- **Neizmetiet elektroiekārtas, baterijas, piederumus un iesaiņojuma materiālus sadzīves atkritumos** (tikai ES valstīm)
  - saskaņā ar Eiropas Savienības direktīvu 2012/19/ES par nolietotajām elektriskajām un elektroniskajām iekārtām un tās atspoguļojumiem nacionālajā likumdošanā, nolietotās elektroiekārtas ir jāsavāc, jāizjauc

un jānogādā atbilstoši pārstrādei apkārtējai videi nekaitīgā veidā

- Īpašs simbols ⑦ atgādina par nepieciešamību izstrādājumus utilizēt videi nekaitīgā veidā

**! pirms akumulatora utilizācijas tā kontakti jāaplīmē ar izolācijas lenti, lai nepieļautu īssavienojuma rašanos starp tiem**

LT

## Akumulatorinē dvifunkcē 3153 oro pompa

### ĪVADAS

- Šis įrankis skirtas pūsti padangoms, kamuoliams ir kitiems nedidelio tūrio daiktams tiesiogiai per pripūtimo antgalį arba naudojant priededamus adapterius
- Šis prietaisas skirtas pripūsti didelio tūrio daiktams, pavyzdžiui, pripūčiamiesiems čiužiniams, baseinams, valtimis ir pan.
- Šis įrankis neskirtas profesionaliam naudojimui
- **Atidžiai perskaitykite šį vartotojo vadovą ir išsaugokite jį ateičiai** ③

### TECHNINIAI DUOMENYS ①

### PRIETAISO ELEMENTAI ②

- A Mygtukai +/-
- B Rankena, skirta įrankiui nešti
- C Skystųjų kristalų displejus
- D Paleidimo / pristabdymo mygtukas
- E Funkcijos mygtukas
- F Įjungimo/išjungimo mygtukas
- G LED mygtukas
- H Aukšto slėgio oro žarna
- J Adapterio laikiklis
- K Šviesos diodas
- L Adapteris „Presta“ tipo ventiliams
- M Adapteris sporto inventoriui
- N Kūgio formos adapteris
- P Didelio tūrio oro žarna
- Q Oro išleidimo anga
- R Kūgio formos adapteris
- S Oro siurbimo anga



- T Automobilinio maitinimo lizdo adapteris
- V Akumulatoriaus įkrovos indikatorius
- W Laikymo skyrius
- X Pripūtimo antgalis
- Y Pripūtimo antgalio spaustukas
- Z Faktinis slėgis
- AA Slėgio matavimo vienetai
- AB Tikslinis slėgis

## SAUGA

- Šį prietaisą gali naudoti 8 metų ir vyresni vaikai bei asmenys su fizinėmis, jutiminėmis ir dvasinėmis negaliomis arba asmenys, kuriems trūksta patirties ar žinių, jei juos prižiūri ir už jų saugumą atsako atsakingas asmuo arba jie buvo instruktuoti, kaip saugiai naudoti prietaiso ir žino apie gresiančius pavojus (priešingu atveju įrankis gali būti valdomas netinkamai ir kyla sužeidimų pavojus)
- **Prižiūrėkite**

**vaikus** (taip bus užtikrinama, kad vaikai su prietaisu nežaistų)

- **Vaikams draudžiama valyti ir atlikti jo techninę priežiūrą, jei neprižiūri atsakingas suaugęs asmuo**

- Nedirbkite tokioje aplinkoje, kur yra degių skysčių, dujų ar dulkių. Elektriniai įrankiai gali kibirkščiuoti, o nuo kibirkščių dulkės arba susikaupę garai gali užsidegti.
  - Saugokite prietaisą nuo lietaus ir drėgmės. Jei vanduo patenka į elektrinį prietaisą, padidėja elektros smūgio rizika.
  - Laikykite prietaisą **patalpoje**, sausoje ir rakinamoje, vaikams neprieinamoje vietoje
  - Nenaudokite pažeisto įrankio; atneškite įrankį patikrinti į įgaliootą SKIL įrankių taisyklą
  - Prietaisą turi remontuoti tik kvalifikuotas specialistas ir naudoti tik originalias atsargines dalis. Taip galima garantuoti, jog prietaisas išliks saugus.
  - Pasirūpinkite, kad darbo vieta būtų tinkamai vėdinama
  - Įsitikinkite, kad žarna neužsikimšusi ir neįplyšusi. Susipainiojusi ar įplyšusi žarna gali būti pažeista
  - Niekada nepalikite oro kompresoriaus be priežiūros, kai oro žarna prijungta
  - Nebesinaudokite oro kompresoriumi ar žarna, kuriuose yra oro nuotėkių arba kurie neveikia tinkamai
  - Nebandykite traukti ar nešti oro kompresoriaus laikydami už žarnos
- AKUMULATORIAI**
- Pridedama baterija yra iš dalies įkrauta (norint užtikrinti baterijos galingumą, visiškai įkraukite

bateriją įkroviklyje prieš pirmą kartą naudodami elektrinį įrankį)

- **Akumulatoriaus įkrovimui naudoti tik tuos įkroviklius, kuriuos rekomenduoja gamintojas.** Naudojant kitokio tipo akumulatoriams skirtą įkroviklį, kyla gaisro pavojus.
- **Su prietaisu galima naudoti tik jam skirtą akumuliatorių.** Naudojant kitokius akumulatorius atsiranda pavojus susižeisti bei sukelti gaisrą.
- **Naudokite tik tokias kartu su šiuo prietaisu tiekiamas baterijas**
  - „SKIL“ baterija: BR1\*31\*\*\*\*
  - „SKIL“ įkroviklis: CR1\*31\*\*\*\*
- **Nelaikykite sąvaržėlių, monetų, raktų, vinių, varžtų ar kitokių metalinių daiktų arti ištraukto iš instrumento akumulatoriaus kontaktų.** Užtrumpinus akumulatoriaus kontaktus galima nusidenginti ar sukelti gaisrą.
- **Netinkamai naudojant akumuliatorių, iš jo gali ištekėti skystis.** Venkite kontakto su šiuo skysčiu. Jei skystis pateko ant odos, nuplaukite jį vandeniu, jei pateko į akis - nedelsiant kreipkitės į gydytoją. Akumulatoriaus skystis gali sukelti odos sudirginimą ar nudegimus.
- **Nenaudokite pažeisto arba perdaryto akumulatoriaus arba įrankio.** Sugadinti arba perdaryti akumulatoriai gali veikti nenusėjamai – sukelti gaisrą, sprogamą arba traumų pavojų.
- **Saugokite akumuliatorių arba įrankį nuo ugnies ir aukštos temperatūros.** Patekęs į ugnį arba aukštesnę nei 130°C temperatūrą, jis gali sprogti.
- **Vykdykite visas įkrovimo instrukcijas ir nekraukite akumulatoriaus arba įrankio temperatūroje, neatitinkančioje instrukcijose nurodyto temperatūros diapazono ribų.** Netinkamai kraunant arba jeigu temperatūra neatitinka nurodyto diapazono ribų, gali sugesti akumulatorius ir kilti gaisras.
- **Leidžiamoji aplinkos temperatūra (prietaiso/įkroviklio/akumuliatorių):**
  - įkraunant 4...40°C

- įrankiui veikiant –20...+50°C
- sandėliuojant –20...+50°C

- **Niekada neatlikite pažeisto akumulatoriaus techninės priežiūros.** Akumuliatorių techninę priežiūrą turi atlikti tik gamintojas arba įgaliotasis techninės priežiūros atstovas.

## ANT PRIETAISO/BATERIJOS ESANČIŲ SIMBOLIŲ REIKŠMĖS

- ③ Prieš naudodami įrankį perskaitykite instrukcijų vadovą
- ④ III izoliacijos klasė
- ⑤ Įmesti į ugnį akumulatoriai sprogs, jų nedeginkite jokiais smetimais
- ⑥ Patalpos, kurioje laikomas prietaisas, akumuliatorių įkroviklis ar akumulatorius, temperatūra neturi viršyti 50°C
- ⑦ Nemeskite elektrinių įrankių ir baterijos į buitinių atliekų konteinerius

## NAUDOJIMAS

- Akumulatoriaus įkrovimas
  - ! **Skaitykite saugos įspėjimus ir instrukcijas, pateiktas kartu su įkrovikliu**
- Baterijų išėmimas ir įdėjimas ②
- Akumulatoriaus įkrovos indikatorius ⑧
  - paspaudus akumulatoriaus įkrovos lygio indikatorius mygtuką V rodomas esamas akumulatoriaus įkrovos lygis, ⑧a pav.
- ! **jei paspaudus mygtuką V ima mirksėti žemiausio akumulatoriaus įkrovos lygio indikatorius, kaip parodyta ⑧b pav., akumulatorius yra išsikrovęs**
- ! **jei paspaudus mygtuką V ima mirksėti 2 akumulatoriaus įkrovos lygio indikatorius segmentai, kaip parodyta ⑧c pav., akumulatoriaus temperatūra yra už leidžiamosios darbinės temperatūros intervalo ribų**
- Akumulatoriaus apsauga
  - Prietaisas staiga išsijungia arba jo nepavyksta įjungti, jei
    - **apkrova yra per didelė** --> pašalinkite apkrovą ir vėl paleiskite prietaisą
    - **akumulatoriaus temperatūra**

## nepatenka į leidžiamosios darbinės temperatūros intervalą (nuo –20 iki 50 °C)

--> paspaudus mygtuką V ima mirksėti 2 akumulatoriaus įkrovos lygio indikatorius segmentai, kaip parodyta ⑧c pav.; palaukite, kol akumulatoriaus temperatūra grįš į leidžiamosios darbinės temperatūros intervalą

### - akumulatorius beveik išsikrovęs (apsauga nuo visiško išsikrovimo) --> paspaudus mygtuką V įsižiebia arba mirksi žemo akumulatoriaus įkrovos lygio indikatorius, kaip parodyta ⑧b pav.; pakeiskite akumuliatorių

**! jei instrumentas išsijungė automatiškai, nelaikykite nuspaudę jo jungiklio, nes taip galima sugadinti akumuliatorių**

- Prijungimas prie automobilinio maitinimo lizdo ⑨
  - prietaisą maitinti galima ne tik iš akumulatoriaus, bet ir iš automobilinio maitinimo lizdo
  - iš laikymo skyriaus W išimkite automobilinio maitinimo lizdo adapterį T
  - prijunkite adapterį T prie automobilinio maitinimo lizdo
- Įjungimas/išjungimas ②
  - paspauskite mygtuką F
  - Skystųjų kristalų displejuje C bus rodoma slėgio informacija
  - paspausdami funkcijos mygtuką E galite pakaitomis įjungti aukšto slėgio funkciją (numatytoji) arba didelio tūrio funkciją
  - paspausdami LED mygtuką G galite įjungti / išjungti darbinį žibintuvėlį
  - paspauskite mygtuką F dar kartą, kad išjungtumėte

**! maždaug po 5 minučių neaktyvumo, įrankis automatiškai išsijungs**

## AUKŠTO SLĖGIO FUNKCIJA

- Oro žarnos ⑩ prijungimas
  - atfiksukite pripūtimo antgalio spaustuką Y
  - uždėkite pripūtimo antgalį X ant ventilio
- ! jei naudojami „Presta“ arba „Dunlop“ tipo ventiliai, prieš uždėdami pripūtimo antgalį, ant ventilio užsukite adapterį L**

- spauskite pripūtimo antgalį žemyn, kad ventilio dalis su sriegiu atsidurtų pripūtimo antgalio viduje
- užfiksukite pripūtimo antgalio spaustuką Y

- Adapterių ⑪ nuėmimas / uždėjimas
  - atfiksukite pripūtimo antgalio spaustuką Y
  - iki galo įstumkite adapterį į pripūtimo antgalį X
  - užfiksukite pripūtimo antgalio spaustuką Y
- Tikslinio slėgio ⑫ nustatymas
  - ! įsitikinkite, kad įjungta aukšto slėgio funkcija ⑫a**
  - tikslinį slėgį AB galima padidinti ir sumažinti, mygtukais + ir – A pasirenkant norimą vertę (nuo 0,2 iki 11,0 barų)
  - norėdami pakeisti slėgio matavimo vienetus AA, vienu metu paspauskite mygtukus + ir –

**! kad nepripūstumėte per daug oro, perskaitykite daiktų, kuriuos norite pripūsti, instrukcijas ir niekada neviršykite rekomenduojamo slėgio**

- Pūtimas
  - norėdami pradėti pūsti, paspauskite mygtuką D
  - rodomas faktinis slėgis Z
- ! kai faktinis slėgis yra aukštesnis už tikslinį slėgį, įrankis nepradės pūsti oro**
- norėdami pristabdyti arba sustabdyti pūtimą, dar kartą paspauskite mygtuką D
- kai pasiekiamas tikslinis slėgis, įrankis sustabdomas
- ! leiskite įrankiui 5 minutes atvėsti po kiekvieno nepertraukiamo 15 minučių naudojimo**

## DIDELIO TŪRIO FUNKCIJA

- Pūtimas
  - didelio tūrio žarną P prijunkite prie oro išleidimo angos ⑬
  - kitą žarnos galą tiesiogiai arba per adapterį R sujunkite su daiktu, kurį reikia pripūsti
- ! įsitikinkite, kad įjungta didelio tūrio funkcija ⑫b**
- norėdami pradėti pūsti, paspauskite mygtuką D
- norėdami pristabdyti arba sustabdyti pūtimą, dar kartą paspauskite mygtuką D

**! Įjungus didelio tūrio funkciją prietaisas automatiškai neišjungiamas**

**! leiskite įrankiui 5 minutes atvėsti po kiekvieno nepertraukiamo 15 minučių naudojimo**

- Siurbimas
  - jei orą reikia išsiurbti, atlikite pirmiau nurodytus veiksmus, tačiau didelio tūrio oro žarną prijunkite prie oro įsiurbimo angos <sup>(14)</sup>

## PRIEŽIŪRA / SERVISAS

- Šis įrankis neskirtas profesionaliam naudojimui
- Variu sausu medžiaginiu audiniu nuvalykite prietaisą (nenaudokite valymo priemonių ar tirpiklių)  
**! prieš valant, išimkite bateriją iš įrankio**
- Jeigu prietaisas, nepaisant gamykloje atliekamo kruopštaus gamybos ir kontrolės proceso, vis dėlto sugestų, jo remontas turi būti atliekamas įgaliotose SKIL elektrinių įrankių remonto dirbtuvėse
  - **neišardytą** prietaisą kartu su pirkimo čekiu siųskite tiekėjui arba į artimiausią SKIL firmos įgaliotą elektros prietaisų techninio aptarnavimo tarnybą (adresus bei atsarginių dalių brėžinius rasite [www.skil.com](http://www.skil.com))
- Nepamirškite, kad įrankio sugedus dėl perkrovos arba netinkamo naudojimo, garantija netaikoma (SKIL garantijos sąlygų ieškokite [www.skil.com](http://www.skil.com) arba teiraukitės pardavėjo)

## APLINKOSAUGA

- **Nemeskite elektrinių įrankių, baterijos, papildomos įrangos ir pakuotės į buitinių atliekų kontenerius** (galioja tik ES valstybėms)
  - pagal ES Direktyvą 2012/19/EG dėl naudotų elektrinių ir elektroninių prietaisų atliekų utilizavimo ir pagal vietinius valstybės įstatymus atitarnavę elektriniai įrankiai turi būti surenkami atskirai ir gabenami į antrinių žaliavų tvarkymo vietas, kur jie turi būti sunaikinami ar

perdirbami aplinkai nekenksmingu būdu

- apie tai primins simbolis <sup>(7)</sup>, kai reikės išmesti atitarnavusį prietaisą
- ! prieš išmesdami bateriją apvyniokite jos galus, kad netyčia nekiltų paviršinio nuotėkio srovė**

MK

**Безжична пумпа со 3153  
двојна функција**

## УПАТСТВО

- Оваа алатка е наменета за надувување гуми, топки и други предмети со мал волумен што директно се вклопуваат во спојката за воздух, или со употреба на доставените адаптери
- Оваа алатка е наменета за надувување на предмети со голем волумен, како што се воздушни кревети, базени, чамци, итн.
- Овој алат не е наменет за професионална употреба
- **Внимателно прочитајте го упатството за работа пред употреба и зачувајте го за идни осврти** <sup>(3)</sup>

## ТЕХНИЧКИ ПОДАТОЦИ <sup>(1)</sup>

## ЕЛЕМЕНТИ НА АЛАТОТ <sup>(2)</sup>

- A** Копчиња +/-
- B** Рачка за транспорт
- C** Дисплеј LCD
- D** Копче започни/пауза
- E** Копче за функција
- F** Копче за вклучување/исклучување
- G** Копче LED
- H** Црево за воздух под висок притисок
- J** Складирање на адаптерот
- K** ЛЕД-светилка
- L** Адаптер Presta
- M** Спортски адаптер
- N** Конусен адаптер
- P** Црево за воздух со голем волумен
- Q** Излезен отвор за воздух

- R Конусен адаптер
- S Влезен отвор за воздух
- T Адаптер за приклучница во автомобил
- V Индикатор за нивото на батеријата
- W Дел за складирање
- X Спојка за воздух
- Y Стега за спојката за воздух
- Z Реален притисок
- AA Единица за притисок
- AB Целен притисок

## БЕЗБЕДНОСТ

- **Овој алат може да го користат деца над 8 години како и лица со намалени физички, сензорни и ментални способности или недоволно искуство и знаење, доколку се под надзор од лица одговорни за нивната безбедност или се подучени за безбедно ракување со алатот и ги разбираат опасностите кои може да**

**произлезат поради тоа (инаку постои опасност од погрешна употреба и повреди)**

- **Не ги оставајте децата без надзор (така ќе се осигурате дека децата нема да си играат со алатот)**
- **Не ги оставајте децата без надзор за време на чистењето или одржувањето на алатот**
  - Немојте да работите со уредот во средина во која има опасност од експлозија, во која има запалливи течности, гасови и прашина. Електричните алати произведуваат искри кои можат да запалат прашина или пареа.
  - Чувајте го уредот подалеку од дожд и влага. Продирањето на вода во електричниот уред ја зголемува опасноста од струен удар.
  - Чувајте ја машината во затворен простор на суво и затворено место и подалеку од дофат на деца
  - Не користете ја алатката ако е оштетена; однесете ја во официјално регистриран сервис на SKIL за безбедносна проверка
  - Електричниот алат сервисирајте го кај квалификувано лице кое користи само идентични резервни делови. Со ова се обезбедува безбедно одржување на електричниот алат.
  - Обезбедете добра вентилација на работната просторија

- **Осигурите се дека цревето нема пречки.** Заплетканите или завиткани црева може да се оштетат
- Никогаш не оставајте ја пумпата без надзор кога е прицврстена на црево за воздух
- Не продолжувајте да користите пумпа или црево од кои протекува воздух или не функционираат правилно
- Не обидувајте се да ја влечете или носите пумпата држејќи ја за цревата

#### **АКУМУЛАТОРСКА БАТЕРИЈА**

- **Испорачаната батерија е делумно наполнета** (за да се обезбеди целосен капацитет на батеријата, целосно наполнете ја батеријата во полначот на батеријата пред да го употребите вашиот електричен алат за првпат)
- **Полнете го акумулаторот само во апаратите за полнење кои се пропишани од страна на производителот.** За апаратот за полнење кој е соодветен за определен вид на акумулатори, постои опасност од пожар, доколку се употребува со други акумулатори.
- **Користете ги електричните алати само со специфично назначени пакувања на батериите.** Користењето на друг вид на батериите може да доведе до ризик од повреда или пожар.
- **Користете ги исклучиво следниве батерии и полначи со овој алат**
  - Батерија SKIL: BR1\*31\*\*\*\*
  - Полнач SKIL: CR1\*31\*\*\*\*
- **Кога батериите не се користат, држете ги настрана од метални предмети како штрафчиња, парички, клучеви, клинци, навртки или други, мали предмети кои може да направат краток спој.** Краткиот спој кај батериите може да предизвика изгореници или пожар.
- **При погрешна примена може да излезе течност од акумулаторот; избегнувајте контакт со неа.**

**При случаен контакт, измијте се со вода. Ако течноста дојде во допир со очите, побарајте и лекарска помош дополнително.**

Течноста која може да излезе од акумулаторот може да доведе до надразнување на кожата и изгореници.

- **Не употребувајте комплет со батерии или алат кој е оштетен или изменет.** Оштетени или изменети батерии може да реагираат непредвидливо и да предизвикаат пожар, експлозија или опасност од повреда.
- **Не го изложувајте комплетот со батерии или алатот на оган или висока температура.** Изложувањето на оган или температура над 130°C може да предизвика експлозија.
- **Следете ги сите инструкции за полнење и не го полнете комплетот со батерии или алатот надвор од температурниот опсег наведен во инструкциите.** Неправилното полнење или на температура надвор од наведениот опсег може да ја оштети батеријата и да ја зголеми опасноста од пожар.
- **Дозволена температура на околината (алатка/полнач/батерија):**
  - при полнење 4...40°C
  - при работа -20...+50°C
  - при складирање -20...+50°C
- **Никогаш не поправајте оштетени комплекти со батерии.** Поправката на комплекти со батерии треба да ја врши само производителот или овластен сервис.

#### **ОБЈАСНУВАЊЕ НА СИМБОЛИТЕ ЗА АЛАТОТ/БАТЕРИЈАТА**

- ③ Пред употреба прочитајте го прирачникот за употреба
- ④ Класа на изолација III
- ⑤ Во допир со оган батериите ќе експлодираат, затоа не ги палете батериите од која било причина
- ⑥ Секогаш чувајте ги апаратот/полначот/батеријата во просторија на температура пониска од 50°C
- ⑦ Не се ослободувајте од електрични алати и батерии во домашниот отпад

## УПОТРЕБА

- Полнење на акумулаторска батерија  
**! прочитајте ги безбедносните предупредувања и упатствата дадени со полначот**
- Вадење/инсталирање на батеријата ②
- Индикатор за нивото на батеријата ⑧
  - притиснете на индикаторот за нивото на батеријата V за да се прикаже тековното ниво на батеријата ⑧a
  - ! ако по притискање на копчето V ⑧b почне да трепка индикаторот за најниско ниво на батеријата, тогаш батеријата е празна**
  - ! кога ќе почне да трепка индикаторот за нивоата на батеријата 2 по притискање на копчето V ⑧c, батеријата не е во рамките на дозволеният опсег за работна температура**
- Заштита на батеријата  
Алатот наеднаш се исклучува или не може да се вклучи, кога
  - **товарот е преголем** --> отстранете го товарот и почнете повторно
  - **температурата на батеријата не е во рамките на дозволеният опсег на работна температура од -20 до +50°C** --> 2 нивоата на индикаторот за ниво на батеријата почнуваат да трепкаат кога ќе го притиснете копчето V ⑧c; почекајте батеријата да се врати во рамките на дозволеният опсег на работна температура
  - **батеријата е скоро празна (заштита од целосно празнење)** --> на индикаторот за нивото на батеријата ќе се прикаже ниско ниво на батеријата или ќе трепка за ниско ниво на батеријата ⑧b кога ќе притиснете на копчето V; наполнете ја батеријата
  - ! не продолжувајте да притискате на прекинувачот за вклучување/исклучување откако алатот ќе се исклучи**

**автоматски; батеријата ќе се оштети**

- Поврзување за приклучница во автомобил ⑨
  - како алтернатива за батријата, приклучницата во автомобилот може да се користи за напојување
  - извадете го адаптерот за приклучница во автомобил T од делот за складирање W
  - поставете го адаптерот T во приклучницата во автомобил
- Вклучено/Исклучено ②
  - притиснете го копчето F
  - на дисплејот LCD C ќе се прикажат информации за притисокот
  - со притискање на копчето за функција E може да менувате помеѓу функција за висок притисок (стандардно) и функција за голем волумен
  - притиснете го копчето LED G за да го вклучите/исклучите работното светло
  - притиснете го копчето F повторно за да ја исклучите
  - ! по приближно 5 минути неактивност алатката автоматски ќе се исклучи**
- **ФУНКЦИЈА ЗА ВИСОК ПРИТИСОК**
- Поврзување на цревето за воздух ⑩
  - ослободете ја стегата на спојката за воздух Y
  - Поставете ја спојката за воздух X на стеблото на вентилот
  - ! за вентилите Presta и Dunlop, зашрафете го адаптерот L на стеблото на вентилот пред да ја ставите спојката за воздух**
  - притиснете го приклучокот за воздух надолу, така што навојниот дел од стеблото на вентилот е внатре во спојката за воздух
  - заклучете ја стегата на спојката за воздух Y
- Отстранување/инсталирање адаптери ⑪
  - ослободете ја стегата на спојката за воздух Y
  - туркајте го адаптерот во спојката за воздух X додека не запре

- заклучете ја стегата на спојката за воздух Y
- Поставете го целниот притисок <sup>(12)</sup>
  - ! осигурите се дека функцијата за висок притисок е избрана <sup>(12)</sup>a**
  - целниот притисок АВ може да се зголеми и намали со копчињата + и – А до саканата вредност (помеѓу 0,2 и 11,0 бари)
  - за промена на единицата за притисок АА притиснете ги копчињата + и - заедно
  - ! за да избегнете прекумерно надувување, прочитајте ги упатствата доставени со артиклите што треба да се надуваат и никогаш да не ги надминувајте препорачаните притисоци**
- Надувување
  - за да започнете со надувување, притиснете го копчето D
  - прикажан е реалниот притисок Z
  - ! кога реалниот притисок е поголем од целниот притисок, алатката нема да започне да се надува**
  - за да паузирате или да престанете да надувувате, повторно притиснете го копчето D
  - алатката прекинува кога ќе се постигне целниот притисок
  - ! оставајте ја алатката да се олади 5 минути на секои 15 минути при континуирана употреба**

## ФУНКЦИЈА ЗА ГОЛЕМ ВОЛУМЕН

- Надувување
  - поврзете го цревото за воздух со голем волумен P со излезот за воздух <sup>(13)</sup>
  - поврзете го другиот крај на цревото со предметот што треба да се надува директно или со адаптерот R
  - ! осигурите се дека е избрана функцијата за голем волумен <sup>(12)</sup>b**
  - за да започнете со надувување, притиснете го копчето D
  - за да паузирате или да престанете да надувувате, повторно притиснете го копчето D
  - ! алатката не запира автоматски**

**кога ќе се избере функцијата за голем волумен**

**! оставајте ја алатката да се олади 5 минути на секои 15 минути при континуирана употреба**

- Издишување
  - за издишување, следете ги горенаведените упатства, но поврзете го цревото за воздух со голем волумен со влезот за воздух <sup>(14)</sup>

## ОДРЖУВАЊЕ/СЕРВИСИРАЊЕ

- Овој алат не е наменет за професионална употреба
- Чистете го алатот со сува, мека ткаенина (не користете средства за чистење или растворувачи)
  - ! отстранете ја батеријата од алатот пред чистење**
- Доколку алатот и покрај внимателното работење и контрола некогаш откаже, поправката мора да ја изврши некој овластен SKIL сервис за електрични алати
  - во случај на примедба, испратете го алатот **нерасклопен**, заедно со сметкопотврдата, до вашиот продавач или најблискиот SKIL сервис (адресите се наведени на [www.skil.com](http://www.skil.com))
- Имајте предвид дека оштетувањето настанато заради преоптоварување или неправилно ракување со алатот ја отфрла гаранцијата (видете на [www.skil.com](http://www.skil.com) или прашајте го продавачот за условите на гаранцијата на SKIL)

## ЗАШТИТА НА ЖИВОТНАТА СРЕДИНА

- **Не се ослободувајте од електрични алати, батерии, уреди или амбалажа преку нивно фрлање во домашното губре** (само за земјите на ЕУ)
  - според Европската Директива 2012/19/ЕС за ослободување од електрична и електронска опрема и нејзина имплементација во согласност со националните закони, електричните алати кои



go arritur krajt na srojot  
jivoten vek mora da bidat  
sobrani posebno i da bidat  
vrateni vo soodveten objekt za  
reciklirane

- simbolot ⑦ ke ve potsetuva na  
ova koqa ke dojde vreme alatot da  
go frlite

**!** **pred da se frli**  
**akumulatorskata baterija vo**  
**otpad, zashtitite gi nejzinit**  
**polovi**

AL

**Kompresor me bateri me 3153**  
**dy funksione**

## HYRJE

- Kjo vegel eshte e planifikuar per te  
fryre goma, topa dhe artikuj te tjeret  
me vellim te vogel qe pershtaten  
drejtperdrejt me koket e ajrit ose duke  
perdorur adaptoret e perfshire
- Kjo vegel eshte e planifikuar per te  
fryre artikuj me vellim te madh si  
dyshekete me ajer, pishina, varka etj.
- Kjo vegel nuk eshte e projektuar per  
perdorim profesional
- **Lexoni me kujdes ketet manual**  
**udhezimesh para perdorimit**  
**dhe ruajeni per referencet ne te**  
**ardhmen** ③

## TE DHENAT TEKNIKE ①

### ELEMENTET E VEGEL ②

- A Butonat +/-
- B Doreza transportuese
- C Ekran LCD
- D Butoni i nisjes/nderrprerjes
- E Butoni i funksionit
- F Butoni i ndezjes/fikjes
- G Butoni i drites LED
- H Tubi i ajrit i presionit te lartet
- J Mbjatesja e adaptorit
- K Drite LED
- L Adaptor Presta
- M Adaptor sportiv
- N Adaptor konik
- P Tubi i ajrit i volumit te lartet

- Q Tubi i daljes se ajrit
- R Adaptor konik
- S Tubi i hyrjes se ajrit
- T Adaptor i fishes se makinest
- V Treguesi i nivelit te baterise
- W Ndarjesja e ruajtjes
- X Koka e ajrit
- Y Kapesja e kokes se ajrit
- Z Presioni aktual
- AA Njesia e presionit
- AB Presioni i synuar

## SIGURIA

- **Kjo pajisje mund**  
**te perdoret nga**  
**femijet e moshes**  
**8 vjec e sipet dhe**  
**nga personat qe**  
**kanet kufizime**  
**fizike, ndijore**  
**ose mendore**  
**ose mungeset**  
**eksperience ose**  
**njohurish nese njeh**  
**person pergjegjes**  
**per sigurinet e tyre**  
**i monitoron ose i**  
**ka udhezuar per**  
**perdorimin ne**  
**menyret te sigurt**  
**te pajisjes dhe**  
**ata i kanet kuptuar**  
**rreziqet perkatet**  
**(ne rast te kundert,**  
**ekziston rreziku**  
**i gabimeve dhe i**  
**demttimeve gjatet**

përdorimit)

- **Monitoroni fëmijët** (kjo do të garantojë që fëmijët të mos luajnë me veglën)
- **Pastrimi dhe mirëmbajtja nga përdoruesi për pajisjen nuk duhet të kryhet nga fëmijët të pamonitoruar**
- Mos i përdorni pajisjet elektrike në situata me mundësi shpërthimi, si në prani të lëngjeve, gazeve ose pluhurave të djegshëm. Pajisjet elektrike shkaktojnë shkëndija që mund të ndezin pluhurat ose avujt.
- Mos ekspozoni veglat e punës në shi ose në kushte me lagështi. Uji që hyn në veglën e punës do të rritë rrezikun e goditjes elektrike.
- Magazinojeni pajisjen në ambiente të brendshme në një vend të thatë dhe të mbyllur, larg nga fëmijët
- Mos e përdorni veglën nëse është e dëmtuar; çojeni te një nga Qendrat zyrtarisht të regjistruara të shërbimit të SKIL për një kontroll të sigurisë
- Shërbimi i veglës së punës duhet të kryhet nga një person i kualifikuar për riparimet duke përdorur vetëm pjesë ndërrimi identike. Kjo gjë do të sigurojë ruajtjen e sigurisë së veglave të punës.
- Siguroni një ajrosje të mirë në vendin e punës
- Sigurohuni që tubi të mos ketë ngecur apo penguar. Tubat e penguar ose të ngatërruar mund të dëmtohen
- Mos e lini asnjëherë pompën të pamonitoruar me tubin e ajrit të lidhur
- Mos vazhdoni ta përdorni pompën ose tubin që ka rrjedhje ajri ose nuk punon si duhet

- Mos u përpiqni ta tërhiqni ose ta mbani pompën me anë të tubave

#### **BATERIVE**

- **Bateria e dhënë është pjesërisht e karikuar** (për të siguruar kapacitet të plotë të baterisë, karikojeni baterinë plotësisht në karikuesin e baterisë para se ta përdorni mjetin për herë të parë)
- **Karikojeni vetëm me karikuesin e përcaktuar nga prodhuesi.** Një karikues që është i përshtatshëm për një lloj baterie mund të krijojë rrezik për zjarr kur përdoret me një bateri tjetër.
- **Përdorni veglat e punës vetëm me bateritë e përcaktuara respektivisht.** Përdorimi i çdo baterie tjetër mund të krijojë rrezik për dëmtime dhe zjarr.
- **Përdorni vetëm bateritë dhe karikuesit e mëposhtëm me këtë mjet**
  - Bateri SKIL: BR1\*31\*\*\*\*
  - Karikues SKIL: CR1\*31\*\*\*\*
- **Kur bateria nuk është në përdorim, mbajeni larg nga objektet e tjera metalike si kapëset e letrës, monedhat, çelësat, gozhdët, vidat ose objektet e tjera të vogla metalike që mund të bëjnë lidhjen e një terminali me terminalin tjetër.** Lidhja e shkurtër e terminaleve të baterisë mund të shkaktojë djegie ose zjarr.
- **Në kushte abuzimi, nga bateria mund të rrjedhin lëngje; shmangni kontaktin me to. Në rast se ndodh aksidentalisht kontakti, shpëlajeni me ujë. Në rast se lëngu bie në kontakt me sytë, kërkoni edhe ndihmë mjekësore.** Lëngu i rrjedhur nga bateria mund të shkaktojë acarime ose djegie.
- **Mos e përdorni një pako baterish ose një vegël që është e dëmtuar apo e modifikuar.** Bateritë e dëmtuara ose të modifikuara mund të shfaqin sjellje të paparashikuara, duke shkaktuar zjarr, shpërthim ose rrezik për lëndimin tuaj.
- **Mos e ekspozoni një pako baterish ose një vegël ndaj zjarrit ose temperaturës shumë të lartë.** Ekspozimi ndaj zjarrit ose një

temperature mbi 130°C mund të shkaktojë shpërthim.

- **Ndiqni të gjitha udhëzimet për karikimin dhe mos e karikoni pakon e baterive ose veglën jashtë gamës së temperaturës që specifikohet tek udhëzimet.** Karikimi i papërshtatshëm ose në temperatura jashtë gamën së specifikuar mund të dëmtojë baterinë dhe të rritë rrezikun për zjarr.
- Lejohet temperatura e ambientit (vegël/karikuesin/bateri):
  - kur karikoni 4...40°C
  - gjatë punës -20...+50°C
  - gjatë magazinimit -20...+50°C
- **Mos kryeni asnjëherë shërbimin për pakot e baterive.** Shërbimi për pakot e baterive duhet të kryhet vetëm nga prodhuesi ose ofruesit e autorizuar të shërbimit.

## SHPJEGIMI I SIMBOLEVE NË VEGËL/ BATERI

- ③ Lexoni manualin e udhëzimeve para përdorimit
- ④ Kategoria e izolimit III
- ⑤ Bateritë mund të shpërthejnë kur hidhen në zjarr, prandaj mos i digjni bateritë për asnjë arsye
- ⑥ Ruajeni veglën/karikuesin/baterinë në vende ku temperatura nuk do të kalojë 50°C
- ⑦ Mos i hidhni veglat elektrike dhe bateritë së bashku me materialet e mbeturinave familjare

## PËRDORIMI

- Karikimi i baterisë
  - ! **lexoni paralajmërimet dhe udhëzimet e sigurisë të dhëna me karikuesin**
- Heqja/instalimi i baterisë ②
- Treguesi i nivelit të baterisë ⑧
  - shtypni butonin tregues të nivelit të baterisë V për të treguar nivelin aktual të baterisë ⑧a
  - ! **kur fillon të pulsojë niveli më i ulët i treguesit të baterisë pasi keni shtypur butonin V ⑧b, bateria është bosh**
  - ! **kur fillojnë të pulsojnë nivelet 2 të treguesit të baterisë pasi keni shtypur butonin V ⑧c, bateria nuk është brenda temperaturës së lejuar**

- Mbrojtja e baterisë
  - Mjeti fiket papritur ose nuk ndizet kur
    - **ngarkesa është shumë e lartë** --> hiqeni ngarkesën dhe ndizeni përsëri
    - **temperatura e baterisë nuk është brenda nivelit të lejuar të temperaturës nga -20 në +50°C** --> 2 nivelet e treguesit të nivelit të baterisë fillojnë të pulsojnë kur shtypni butonin V ⑧c; prisni derisa bateria të jetë brenda temperaturës së lejuar
    - **bateria është thujse bosh (për t'u mbrojtur nga dëmtimi për shkak të shkarkimit të thellë)** --> niveli i ulët i baterisë ose pulsimi për shkak të nivelit të ulët të baterisë ⑧b tregohet në treguesin e nivelit të baterisë kur shtypni V; karikoni baterinë
  - ! **mos vazhdoni të shtypni çelësin e ndezjes/fikjes pasi pajisja të fiket automatikisht; bateria mund të dëmtohet**
- Lidhja e fishës së makinës ⑨
  - si alternativë për baterinë, fisha e makinës mund të përdoret si burim energjie
  - hiqeni adaptorin e fishës së makinës T nga ndarësja e ruajtjes W
  - lidhjeni adaptorin T me fishën e makinës
- Ndezje/Fikje ②
  - shtypni butonin F
  - Në ekranin LCD C do të shfaqen informacionet për presionin
  - duke shtypur butonin e funksionit E, mund të ndërroni mes funksionit të presionit të lartë (parazgjedhja) dhe volumit të lartë
  - shtypni butonin e dritës LED G për të ndezur/fikur dritën e punës
  - shtypni përsëri butonin F për ta fikur
  - ! **pas afro 5 minutash pa aktivitet, vegla do të fiket automatikisht**
- **FUNKSIONI I PRESIONIT TË LARTË**
  - Lidhja e tubit të ajrit ⑩
    - zhblllokoni kapësen e kokës së ajrit Y
    - vendosni kokën e ajrit X në gypin e valvulës
    - ! **për valvulat Presta dhe Dunlop, vidhosni adaptorin L në gypin e valvulës para se të vendosni kokën e ajrit**

- shtyjeni kokën e ajrit në mënyrë që pjesa e filetuar e gypit të valvulës të jetë brenda kokës së ajrit
- bllokoni kapësen e kokës së ajrit Y
- Heqja/instalimi i adaptorëve ⑪
  - zhbllokoni kapësen e kokës së ajrit Y
  - shtyni adaptorin në kokën e ajrit X deri sa të ndalojë
  - bllokoni kapësen e kokës së ajrit Y
- Kaktioni presionin e synuar ⑫
  - ! sigurohuni që keni zgjedhur funksionin e presionit të lartë ⑫a**
  - presioni i synuar AB mund të rritet dhe të ulet me butonat + dhe – A në vlerën e dëshiruar (nga 0,2 deri në 11,0 bar)
  - për të ndryshuar njësinë e presionit AA shtypni së bashku butonat + dhe –
  - ! për të shmangur fryrjen e tepërt, lexoni udhëzimet e dhëna me artikujt që do të fryni dhe mos i kaloni asnjëherë presionet e rekomanduara**
- Fryrja
  - për të filluar fryrjen, shtypni butonin D
  - presioni aktual Z do të shfaqet
  - ! kur presioni aktual është më i lartë se presioni i synuar, vegla nuk do të fillojë të fryjë**
  - për të ndërprerë ose për të ndaluar fryrjen, shtypni përsëri butonin D
  - vegla ndalon kur arrihet presioni i synuar
  - ! mësoni veprimet të ftohet për 5 minuta pas çdo 15 minuta përdorim të vazhdueshëm**

#### FUNKSIONI I VOLUMIT TË LARTË

- Fryrja
  - lidhni tubin e ajrit të volumit të lartë P me daljen e ajrit ⑬
  - lidhni anën tjetër të tubit drejtpërdrejt me artikullin që do të fryni ose me adaptorin R
  - ! sigurohuni që të zgjidhni funksionin e volumit të lartë ⑫b**
  - për të filluar fryrjen, shtypni butonin D
  - për të ndërprerë ose për të ndaluar fryrjen, shtypni përsëri butonin D
  - ! vegla nuk ndalon automatikisht kur zgjidhni funksionin e volumit të lartë**

#### **! mësoni veprimet të ftohet për 5 minuta pas çdo 15 minuta përdorim të vazhdueshëm**

- Shfryrja
  - për shfryrjen, ndiqni udhëzimet më sipër, por lidhni tubin e ajrit të volumit të lartë me hyrjen e ajrit ⑭

#### MIRËMBAJTJA / SHËRBIMI

- Kjo vegël nuk është e projektuar për përdorim profesional
- Pastroni veglën me një copë të thatë dhe të butë (mos përdorni produkte pastrimi ose tretës)
- ! hiqeni baterinë nga mjeti para se ta pastroni**
- Nëse pajisja ka defekt pavarësisht kujdesit në prodhim dhe procedurat e provave, riparimi duhet të kryhet nga një qendër e shërbimit pas shitjes për veglat e punës të SKIL
  - dërgoni veglën të çmontuar së bashku me vërtetimin e blerjes te shitësi ose te qendra më e afërt e shërbimit e SKIL (adresat si dhe diagrami i shërbimit i veglës janë të paraqitura në [www.skil.com](http://www.skil.com))
- Kini parasysh se dëmtimet për shkak të mbingarkesës ose manovrimit të papërshtatshëm të veglës janë të përjashtuara nga garancia (për kushtet e garancisë së SKIL vizitoni [www.skil.com](http://www.skil.com) ose pyetni shitësin tuaj)

#### MJEDISI

- **Mos i hidhni veglat elektrike, bateritë, aksesorët dhe paketimin së bashku me materialet e mbeturinave familjare** (vetëm për vendet e BE-së)
  - në respektim të Direktivës evropiane 2012/19/EC për pajisjet elektrike dhe elektronike si mbetje dhe zbatimin e saj në përputhje me ligjet kombëtare, pajisjet elektrike që kanë arritur në fund të jetëgjatësisë së tyre duhet të mblidhen të ndara dhe të kthehen në një objekt riciklimi në përputhje me mjedisin.
  - simboli ⑦ do t'ju kujtojë për këtë gjë kur të jetë nevoja për t'i hedhur
  - ! para hedhjes mbroni termialet e baterisë me ngjitës të fortë për të parandaluar qarkun e shkurtër**





## محیط زیست

- ابزارهای برقی، باتری ها، لوازم و بسته بندی آنها را نباید همراه با زباله های عادی خانگی دور انداخت (فقط مخصوص کشورهای عضو اتحادیه اروپا)
- با توجه به مصوبه اروپایی ۱۲/۱۹/۲۰۰۱ EC اروپا درباره لوازم برقی و الکترونیکی مستعمل و اجرای این مصوبه مطابق با قوانین کشوری، ابزارهای برقی که به پایان عمر مفید خود رسیده اند باید جداگانه جمع آوری شده و به یک مرکز بازیافت مناسب و سازگار با محیط زیست انتقال یابند
- نمادعلامت (V) یادآور این مسئله در هنگام دور انداختن است
- ! قبل از دور انداختن باتری حتماً باید روی پایانه های باتری را با نوار چسب سنگین بپوشانید تا اتصال کوتاه نکند

- برای تغییر دادن واحد فشار AA دکمه های + و - را همزمان فشار دهید
- ! برای جلوگیری از باد کردن بیش از اندازه، دستورالعمل های ارائه شده همراه وسیله ای که می خواهید باد کنید را مطالعه کرده هرگز از فشارهای توصیه شده بیشتر باد نکنید
- باد کردن
  - برای شروع باد کردن D را فشار دهید
  - فشار موجود Z نمایش داده می شود
  - ! اگر فشار موجود از فشار هدف بیشتر باشد، ابزار باد نخواهد زد
  - برای مکت یا توقف باد کردن، دکمه D را دوباره فشار دهید
  - هرگاه به فشار هدف برسید، ابزار متوقف خواهد شد
  - ! بعد از هر ۵۱ دقیقه کار پیوسته بگذارید ابزار برای مدت ۵ دقیقه خنک شود
- عملکرد حجم بالا
- باد کردن
  - شلنگ هوای حجم بالا P را به خروجی هوا (۱۳) وصل کنید
  - سر دیگر شلنگ را مستقیماً یا بواسطه تبدیل R به چیزی که می خواهید باد شود وصل نمایید
  - ! اطمینان حاصل کنید که عملکرد حجم بالا انتخاب شده باشد (۱۱) b
  - برای شروع باد کردن D را فشار دهید
  - برای مکت یا توقف باد کردن، دکمه D را دوباره فشار دهید
  - ! اگر عملکرد حجم بالا انتخاب شده باشد ابزار بطور خودکار متوقف خواهد شد
  - ! بعد از هر ۵۱ دقیقه کار پیوسته بگذارید ابزار برای مدت ۵ دقیقه خنک شود
- خالی کردن باد
  - برای خالی کردن باد دستورات فوق را دنبال کنید اما شلنگ هوای حجم بالا را به ورودی هوا (۱۴) وصل نمایید

## نگهداری / سرویس - خدمات

- این ابزار برای مصارف حرفه ای مناسب نیست
- ابزار را با یک دستمال نرم و خشک تمیز کنید (از مواد یا محلول های تمیز کننده استفاده نکنید)
- ! پیش از تمیز کردن باید باتری را از ابزار جدا کنید
- اگر ابزار علیرغم تمام دقت و مراقبتی که در فرآیندهای تولید و تست بکار برده شده از کار افتاد، تعمیرات باید فقط در مراکز خدمات پس از فروش ابزارهای برقی SKIL انجام شود
- ابزار را بصورت بلاتنبه همراه با رسید خرید به فروشنده یا نزدیک ترین مرکز خدمات رسانی SKIL بفروستید (آدرسها به همراه نمودار نقشه های سرویس ابزار در [www.skil.com](http://www.skil.com) موجود است)
- توجه داشته باشید که خرابی و خسارت ناشی از اضافه بار یا کار کردن نادرست با ابزار مشمول ضمانت نخواهند بود (برای آگاهی از شرایط ضمانت SKIL به نشانی [www.skil.com](http://www.skil.com) مراجعه کرده یا از فروشنده خود سوال کنید)

- استفاده بی رویه از باتری میتواند باعث خروج مایعات از آن شود. از دست زدن به آن خود داری کنید. در صورت تماس اتفاقی با آن، دست خود را با آب بشوئید.
- در صورت آلوده شدن چشم با این مایع، باید به پزشک مراجعه کنید. مایع خارج شده از باتری میتواند باعث التهاب پوست و سوختگی نشود.
- اگر یک بسته باتری یا ابزار آسیب دیده یا دستکاری شده اند، نباید از آنها استفاده کنید. باتری های آسیب دیده یا دستکاری شده ممکن است کارکرد غیرقابل پیش بینی داشته و منجر به آتش سوزی یا انفجار شده و یا خطر جراحات ایجاد کنند.
- یک بسته باتری یا ابزار را در معرض آتش یا مایعات خفیه زیاد قرار ندهید. قرار دادن در معرض آتش یا دمای بالاتر از ۱۳۰ درجه سانتیگراد می تواند باعث انفجار گردد.

- تمام دستورالعمل های شارژ را رعایت کرده و بسته باتری یا ابزار را در خارج از محدوده دمای ذکر شده در راهنما شارژ نکنید. شارژ نادرست یا شارژ کردن در دماهایی خارج از محدوده ذکر شده می تواند به باتری آسیب رسانده و خطر آتش سوزی را بالا ببرد.
- دمای محیطی مجاز (ابزار/شارژر/باتری):
  - هنگام شارژ ۰... ۴۰ درجه سانتیگراد
  - هنگام کار ۰... ۵۰ درجه سانتیگراد
  - قرار دادن در محل نگهداری ۰... ۵۰ درجه سانتیگراد
- هرگز بسته های باتری آسیب دیده را سرویس نکنید. عملیات سرویس بسته های باتری باید فقط توسط سازنده یا مراکز خدماتی مجاز انجام شود.

**شرح علائم و نمادهای ابزار/باتری**

- پیش از کار حتماً دفترچه راهنما را مطالعه کنید
- III العزل من الفتة
- اگر باتری در آتش انداخته شود امکان انفجار آن وجود دارد. بنابراین هرگز و به هیچ دلیلی باتری را نسوزانید
- ابزار/شارژر را در مکانی نگهدارید که دمای آن از ۵۰ درجه سانتیگراد تجاوز نمی کند
- ابزارهای برقی، باتری ها، آنها را نباید همراه با زباله های عادی خانگی دور انداخت

**استفاده**

- شارژ کردن باتری
- **هشدارها و دستورالعمل های ارائه شده همراه شارژر را مطالعه کنید**
- برداشتن/قرار دادن باتری ①
- نشانگر شارژر باتری ②
- برای نمایش سطح کنونی باتری a ③ دکمه نشانگر شارژر باتری V را فشار دهید
- **اگر با فشار دادن دکمه b ④، نشانگر پایین ترین سطح باتری شروع به چشمک زدن می کند، باتری تخلیه شده است**
- **هنگامی که سطوح ② نشانگر باتری بعد از فشار دادن دکمه c ⑤ شروع به چشمک زدن می کند، باتری در محدوده دمای کاری مجاز نیست**

**محافظة باتری**

- ابزار در شرایط زیر ناگهان خاموش شده و یا روشن نمی شود
- بار وارده خیلی زیاد است << بار را برداشته و دوباره راه اندازی کنید
- دمای باتری در محدوده دمای کاری مجاز ۲۰- تا ۵۰+ درجه سانتیگراد نیست << ۲ سطوح نشانگر شارژ باتری در هنگام فشار دادن دکمه V ① شروع به چشمک زدن می کنند: صبر کنید تا باتری به محدوده دمای کاری مجاز بازگردد
- باتری عملاً تخلیه شده است (برای محافظت در برابر تخلیه عمیق) << یک سطح باتری ضعیف یا سطح باتری ضعیف چشمک زن b ② در صورت فشار دادن دکمه V روی نشانگر سطح باتری دیده خواهد شد: شارژر را شارژ کنید
- **بعد از خاموش شدن خودکار ابزار کلید روشن/خاموش را مرتب فشار ندهید: امکان دارد باتری آسیب ببیند**
- اتصال سوکت ماشین ⑨
- سوکت ماشین بعنوان جایگزین بسته باتری برای تأمین توان قابل استفاده می باشد
- تبدیل سوکت ماشین T را از محافظه نگهداری W خارج کنید
- تبدیل T را به سوکت ماشین وصل کنید
- روشن/خاموش ②
- دکمه F را فشار دهید
- نمایشگر LCD اطلاعات فشار را نمایش خواهد داد
- با فشار دادن دکمه عملکرد E می توانید عملکرد را از فشار بالا (پیش فرض) به حجم بالا و بالعکس تغییر دهید
- برای روشن خاموش کردن چراغ، دکمه LED G را فشار دهید
- برای خاموش کردن دکمه F را دوباره فشار دهید
- **ابزار بعد از حدوداً ۵ دقیقه عدم فعالیت بطور خودکار خاموش خواهد شد**
- **عملکرد فشار بالا**
- وصل کردن شلنگ هوا ⑩
- قفل گیره سوزن باد Y را باز کنید
- سوزن باد X را روی ساقه والو بگذارید
- **برای الوهای Dunlop و Presta باید قبل از قرار دادن سوزن باد، تبدیل L را روی ساقه والو پیچ کنید**
- سوزن باد را طوری به پایین فشار دهید که قسمت روزه دار ساقه والو داخل سوزن باد قرار گیرد
- گیره سوزن باد Y را قفل کنید
- برداشتن/نصب تبدیل ها ⑪
- قفل گیره سوزن باد Y را باز کنید
- تبدیل را به داخل سوزن باد X فشار دهید تا متوقف شود
- گیره سوزن باد Y را قفل کنید
- تنظیم فشار هدف ⑫
- **اطمینان حاصل کنید که عملکرد فشار بالا انتخاب شده باشد ⑬**
- فشار هدف AB را می توان با استفاده از دکمه های + و - روی مقدار دخواه (بین ۰،۰ و ۱۱،۰ بار) تنظیم کرد



## • تمیز کردن و امور نگهداری ابزار نایبستی توسط کودکان بدون نظارت انجام شود

- با ابزار الکتریکی در محیط هایی که در آن خطر انفجار وجود داشته و حاوی مایعات، گازها و غبارهای محترقه باشد، کار نکنید. ابزارهای الکتریکی جرچه هایی ایجاد می کنند که می توانند باعث آتش گرفتن گرد و بخار های موجود در هوا شوند.
- دستگاه را از باران و رطوبت دور نگهدارید. نفوذ آب به ابزار الکتریکی، خطر شوک الکتریکی را افزایش می دهد.
- ابزار را در داخل ساختمان و مکانی خشک و محفوظ، دور از دسترس کودکان نگهدارید
- اگر ابزار آسیب دیده است از آن استفاده نکنید؛ آنرا برای کنترل ایمنی به مراکز مجاز خدمات فنی SKIL ببرید
- برای تعمیر ابزار الکتریکی فقط به متخصصین حرفه ای رجوع کرده و از وسایل یدکی اصل استفاده کنید. این باعث خواهد شد که ایمنی دستگاه شما تضمین گردد.
- در محل کار باید تهویه مناسب برقرار باشد
- اطمینان حاصل کنید هیچگونه انسداد یا گیری در شلنگ وجود نداشته باشد. شلنگ اگر گیر کرده یا پیچ و تاب خورده باشد ممکن است آسیب ببیند
- هرگز پمپ باد را با شلنگ هوای متصل بدون نظارت رها نکنید
- به استفاده از پمپ باد یا شلنگی که هوا از آن نشت می کند یا درست کار نمی کند ادامه ندهید
- سعی نکنید پمپ باد را با شلنگ کشیده یا حمل کنید
- باتری ها
  - شارژر باتری ارائه شده کامل نیست (برای تضمین کامل بودن ظرفیت باتری باید باتری را پیش از نخستین بار استفاده از ابزار الکتریکی بطور کامل در شارژر باتری شارژ کنید)
  - باتری ها را منحصراً در دستگاههایی شارژ کنید که توسط سازنده توصیه شده باشند. در صورتیکه برای شارژ باتری، آنرا در شارژری قرار دهید که برای آن باتری ساخته نشده است، خطر آتشسوزی وجود دارد.
  - در ابزار آلات الکتریکی، فقط از باتری هایی استفاده کنید که برای آن در نظر گرفته شده اند. استفاده از باتری های متفرقه می تواند منجر به جراحات و حریق گردد.
  - تنها از باتری ها و شارژرهای زیر با این ابزار استفاده کنید
  - باتری SKIL: BR1+۳۱۰۰۰۰۰۰
  - شارژر SKIL: CR1+۳۱۰۰۰۰۰۰
- در صورت عدم استفاده از باتری باید آنرا از گیره های فلزی، سکه، کلید، میخ، پیچ و دیگر وسایل کوچک فلزی دور نگه دارید، زیرا این وسایل ممکن است باعث ایجاد اتصالی شوند. ایجاد اتصالی بین دو قطب باتری (ترمینالهای باتری) میتواند باعث سوختگی و ایجاد حریق شود.

G	دکمه LED
H	شلنگ هوای فشار بالا
J	ذخیره گاه تبدیل
K	چراغ LED
L	تبدیل Presta
M	تبدیل ورزشی
N	تبدیل مخروطی
P	شلنگ هوای حجم بالا
Q	خروجی هوا
R	تبدیل مخروطی
S	ورودی هوا
T	تبدیل سوکت ماشین
V	نشانگر شارژر باتری
W	محفظه نگهداری
X	سوزن باد
Y	گیره سوزن باد
Z	فشار موجود
AA	واحد تأمین کننده فشار
BA	فشار هدف

### ایمنی

- **کودکان ۸ ساله و بزرگتر و افرادی که محدودیت های فیزیکی، حساسی یا ذهنی داشته یا فاقد تجربه یا دانش هستند بشرطی می توانند از این ابزار استفاده کنند که شخص مسئول ایمنی آنها بر کارشان نظارت کرده و یا درباره عملکرد ایمن ابزار به آنها آموزش داده باشد و آنها خطرات موجود را درک کرده باشند (در غیراینصورت خطر بروز خطاهای کاری و جراحات وجود خواهد داشت)**

## • کودکان را تحت نظارت داشته باشید (با این کار مطمئن خواهید شد که کودکان با ابزار بازی نمی کنند)

## وظيفة الضغط المرتفع

- توصيل خرطوم هواء (10)
- قم بإلغاء قفل قامطة محبس الهواء Y
- ضع محبس الهواء X على ساق الصمام
- ! بالنسبة لصمامات Dunlop و Presta، اربط المهائئ L على ساق الصمام قبل وضع محبس الهواء
- ادفع محبس الهواء لأسفل بحيث يكون الجزء الملولب من ساق الصمام داخل محبس الهواء
- قم بقتل قامطة محبس الهواء Y
- إزالة/تركيب المهائئ (11)
- قم بإلغاء قفل قامطة محبس الهواء Y
- ادفع المهائئ إلى داخل محبس الهواء X حتى يتوقف
- قم بقتل قامطة محبس الهواء Y
- حدد الضغط المستهدف (12)

! تأكد من تحديد وظيفة الضغط المرتفع (13) a

- يمكن زيادة أو تقليل الضغط المستهدف باستخدام زري + و - A حتى تصل إلى القيمة المرغوبة (بين 0,2 و 11,0 بار)

- لتغيير وحدة الضغط AA اضغط على زري + و - معاً ! لتجنب النفخ الزائد، اقرأ التعليمات المرودة مع المواد التي يلزم نسخها، وتجنب تماماً تجاوز قيم الضغط الموصى بها

## النفخ

- لبدء النفخ، اضغط على الزر D
- يتم عرض الضغط الفعلي Z
- ! عندما يكون الضغط الفعلي أعلى من الضغط المستهدف، لن تبدأ الأداة في النفخ
- لإيقاف النفخ مؤقتاً أو لإيقافه تماماً، اضغط على D مجدداً
- تتوقف الأداة عند الوصول إلى الضغط المستهدف
- ! اترك الأداة لتبرد لمدة 5 دقيقة بعد كل 51 دقيقة من الاستخدام المستمر

## وظيفة الحجم المرتفع

### النفخ

- وصل خرطوم هواء الحجم المرتفع P إلى مخرج الهواء (13)
- وصل الطرف الآخر من الخرطوم بالعنصر الذي تريد نفخه مباشرة أو بالمهائئ R
- ! تأكد من تحديد وظيفة الحجم المرتفع (14) b
- لبدء النفخ، اضغط على الزر D
- لإيقاف النفخ مؤقتاً أو لإيقافه تماماً، اضغط على D مجدداً
- ! لا تتوقف الأداة تلقائياً عند اختيار وظيفة الحجم المرتفع
- ! اترك الأداة لتبرد لمدة 5 دقيقة بعد كل 51 دقيقة من الاستخدام المستمر

### التفريغ

- للتفريغ، اتبع التعليمات المذكورة أعلاه، ولكن وصل خرطوم هواء الحجم المرتفع إلى مأخذ الهواء (14)

## الصيانة / الخدمة

- لم يتم تصميم هذه الأداة للاستخدام الاحترافي؛ نظّف الأداة باستخدام قطعة قماش جافة وناعمة (لا تستخدم مواد تنظيف أو مذيبات)
- ! أزل البطارية من الأداة قبل التنظيف

- إذا تعذر تشغيل الأداة على الرغم من الحذر الشديد في إجراءات التصنيع والاختبار، فيجب القيام بالإصلاحات بواسطة مركز خدمة ما بعد البيع لأدوات الطاقة التابع لشركة SKIL.
- قم بإرسال الأداة دون تفكيكها بالإضافة إلى إثبات النشأة إلى البائع أو أقرب محطة خدمة SKIL (العناوين بالإضافة إلى مخطط الخدمة متاحان على [www.skil.com](http://www.skil.com))

- كن على علم بأن التلف الناجم عن زيادة التحميل أو التعامل مع الأداة بطريقة خاطئة سيتم استثنائه من الضمان (المعرفة بشروط ضمان SKIL انظر [www.skil.com](http://www.skil.com)) أو قم بسؤال بائع المعدات

## البيئة المحيطة

- لا تتخلص من الأدوات الكهربائية والبطاريات والمحقات ومواد التغليف مع النفايات المنزلية (الدول الاخذ الأوروبي فقط):
- وفقاً للتوجيه الأوروبي EC/19/٢٠١٢ حول نفايات المعدات الكهربائية والإلكترونية وتطبيقه بالتوافق مع القانون المحلي، يجب جميع الأدوات الكهربائية منتهية الصلاحية بشكل منفصل وإرسالها إلى أحد منشآت إعادة التصنيع المتوافقة مع البيئة
- سيذكرك الرمز (V) بهذا عند الحاجة إلى التخلص من أية أداة:
- ! قبل التخلص من البطارية، قم بحماية الأطراف بشرط قوي لمنع حدوث دائرة قصيرة

FA

٣١٥٣

يژراش هراكود داب پامپ

## مقدمه

- اين ابزار برای باد كردن لاستيك ها، توب ها و ساير اقلام كم حجم طراحي شده كه مي توان برای آنها مستقيماً از سوزن باد اصلي يا تبديل هاي ارائه شده استفاده كرد
- اين ابزار برای باد كردن اقلام پر حجم مانند تشك هاي بادی، استخرهای بادی، قابق های بادی و غيره طراحي شده است
- اين ابزار برای مصارف حرفه ای مناسب نيست
- لطفاً پيش از كار با دستگاه اين دفترچه راهنما را با دقت مطالعه كرده و آنرا برای استفاده آتی نگه داريد (٣)

## اطلاعات فني (١)

### اجزای ابزار (٢)

- A دكمه های +/-
- B دستگیره جانبی ابزار
- C نمایشگر LCD
- D دكمه شروع/امك
- E دكمه عملكرد
- F دكمه روشن/خاموش

- تجنب محاولة سحب أو حمل النافخ من خلال الخراطيم البطاريات
- البطارية المزودة مشحونة جزئياً الضمان السعة الكاملة للبطارية. قم بشحن البطارية بالكامل في شاحن البطارية قبل استخدام الأداة الكهربائية لأول مرة)

### الاستخدام

- شحن البطارية
- ! اقرأ تحذيرات السلامة والتعليمات المرفقة بالشاحن فك/تركيب البطارية (1)
- مبین مستوى البطارية (A)
  - اضغط على زر مؤشر مستوى البطارية V لعرض مستوى البطارية الحالي (A)
  - ! عندما يبدأ المستوى الأقل في مؤشر البطارية بالوميض بعد الضغط على الزر V (A), تكون البطارية فارغة
  - ! عندما يبدأ 2 من مستويات مؤشر البطارية بالوميض بعد الضغط على الزر V (A), لا تكون البطارية ضمن نطاق درجة حرارة التشغيل المسموح بها
  - حماية البطارية
    - يتم إيقاف تشغيل الأداء أو منع تشغيلها بصورة مفاجئة عندما
      - يكون الحمل زائداً <<- قم بإزالة الحمل وإعادة البدء
      - لا تكون درجة حرارة البطارية ضمن نطاق درجة حرارة التشغيل المسموح بها من 20° إلى 50° درجة مئوية <<- يبدأ 2 من مستويات مؤشر مستوى البطارية بالوميض عند الضغط على الزر V (A): انتظر حتى تعود البطارية إلى نطاق درجة حرارة التشغيل المسموح بها
      - البطارية شبه فارغة (لحمايتها ضد التفريغ التام للشحنة) <<- يظهر انخفاض مستوى البطارية أو انخفاض مستوى البطارية الواض (A) b من خلال مؤشر مستوى البطارية عند الضغط على زر V: اشحن البطارية
      - ! لا تستمر في الضغط على مفتاح تشغيل/إيقاف تشغيل بعد إيقاف تشغيل الأداة تلقائياً. فرمما تتسبب في إتلاف البطارية
      - وصلة مقبس السيارة (A)
        - وكبديل لحزمة البطاريات. يمكن استخدام مقبس السيارة كمصدر للطاقة
        - أزل مهابتي مقبس السيارة T من حيز التخزين W
        - وصل المهابتي T بمقبس السيارة
        - التشغيل/إيقاف التشغيل (1)
          - اضغط على زر F
          - ستعرض شاشة LCD معلومات الضغط
          - بالضغط على زر الوظيفة E يمكنك التبديل بين وظيفة الضغط المرتفع (افتراضي) ووظيفة الحجم المرتفع
          - اضغط على زر G LED لتشغيل/إيقاف تشغيل مصباح العمل
          - اضغط على المفتاح F مرة أخرى لإيقاف التشغيل
          - ! بعد حوالي 5 دقيقة من عدم النشاط، سيتم إيقاف تشغيل الأداة تلقائياً

- اشحن المراكم فقط في أجهزة الشحن التي ينصح باستخدامها من طرف المنتج. يعم خطر نشوب الحرائق بأجهزة الشحن المخصصة لنوع معين من المراكم إن تم استخدامها مع نوع آخر من المراكم.
- استخدم بالعدد الكهربائية فقط المراكم المخصصة لذلك. قد يؤدي استخدام المراكم الأخرى إلى الإصابات إلى خطر نشوب الحرائق.
- استخدم البطاريات والنواضح التي ترد مع هذه الأداة فقط
  - بطارية SKIL: BR1 3.0V
  - شاحن SKIL: CR1 3.0V
  - حافظ على إبعاد المراكم الذي لا يتم إستعماله عن مشابك الورق وقطع النقود المعدنية والمفاتيح والمسامير واللواب أو غيرها من الأغراض المعدنية الصغيرة التي قد تقوم بتوصيل الملامسين ببعضهما البعض. قد يؤدي تقصير الدارة الكهربائية بين ملامس المرمك على الإحتراق أو إلى إندلاع النار.
  - قد يتسرب السائل من المرمك عند سوء الإستعمال. تجنب ملامسته. اشطفه بالماء في حال ملامسته صدفة. إن وصل السائل إلى العينين، فراجع الطبيب إضافة إلى ذلك. قد يؤدي سائل المرمك المتسرب إلى تهيج البشرة أو إلى الإحتراق.
  - لا تستخدم حزمة بطاريات أو أداة تالفة أو معدلة. قد تظهر البطاريات التالفة أو المعدلة سلوكيات غير متوقعة ينجم عنها حدوث حريق أو انفجار أو خطر التعرض للإصابة.
  - تجنب تعريض حزمة البطاريات أو الأداة للهلب أو درجة الحرارة الزائدة. التعرض للهلب أو درجة حرارة أعلى من 120° درجة مئوية قد يتسبب في حدوث انفجار.
  - اتبع كل تعليمات الشحن ولا تقم بشحن حزمة البطاريات أو الأداة خارج نطاق درجة الحرارة المحدد في التعليمات. إن الشحن على نحو غير صحيح أو عند درجات حرارة تتجاوز النطاق المحدد قد يتسبب في تلف البطارية وزيادة خطر حدوث حريق.
  - درجة الحرارة المحيطة المسموح بها (الأداة/الشاحن/البطارية):
    - عند الشحن 4... 40° مئوية
    - أثناء التشغيل 20... 50° مئوية
    - أثناء التخزين 20... 50° مئوية
  - تجنب تماماً خدمة حزم بطاريات تالفة. ينبغي إجراء أعمال الخدمة على حزم البطاريات بمعرفة الشركة المصنعة أو مزودي الخدمة المعتمدين فقط.
  - شرح الرموز الموجودة على الأداة/البطارية
    - (2) قم بقراءة دليل الإرشادات قبل الاستخدام
    - III كلاس عايق (4)
    - (5) قد تنفجر البطاريات عندما يتم التخلص منها بإشعال النار بها. لذا لا تقم بإحراقها لأي سبب من الأسباب

## مقدمة

- إن هذه الأداة مخصصة لنفخ الإطارات والكرات والمواد الأخرى صغيرة الحجم التي تلائم محبس الهواء مباشرةً أو باستخدام الهياينات المزودة
- هذه الأداة مخصصة لنفخ المواد كبيرة الحجم. مثل أسرة الهواء والمساح والقوارب وما إلى ذلك.
- لم يتم تصميم هذه الأداة للاستخدام الاحترافي؛
- اقرأ دليل الإرشادات هذا بعناية قبل الاستخدام. واحتفظ به كمرجع في المستقبل ٢

## البيانات الفنية ١

## مكونات الأداة ٢

A	أزرار -/٠-
B	مقبض النقل
C	شاشة LCD
D	زر بدء التشغيل/الإيقاف المؤقت
E	زر الوظيفة
F	زر التشغيل/إيقاف التشغيل
G	زر LED
H	خرطوم هواء الضغط المرتفع
J	تخزين المهابن
K	مصباح LED
L	مهابن Presta
M	مهابن رياضي
N	مهابن مستدق
P	خرطوم هواء الحجم المرتفع
Q	منفذ الهواء
R	مهابن مستدق
S	مدخل الهواء
T	مهابن مقبس السيارة
V	مبين مستوى البطارية
W	حيز التخزين
X	محبس هواء
Y	قاسطة محبس الهواء
Z	الضغط الفعلي
AA	وحدة ضغط
BA	الضغط المستهدف

## أمان

- يمكن استخدام هذه الأداة بواسطة الأطفال من سن ٨ وما فوق ذوي القدرات البدنية أو الحسية أو العقلية المنخفضة أو

محدودي الخبرة والمعرفة في حالة وجود فرد مسئول عن سلامتهم يقوم بالإشراف عليهم أو قام بإرشادهم إلى كيفية التشغيل الآمن للأداة والتأكد من استيعابهم للمخاطر المترتبة (وإلا فسيكون هناك خطر

حدوث أخطاء في التشغيل والتعرض للإصابة)

• يجب الإشراف على الأطفال (سيضمن هذا عدم قيام الأطفال باللعب بالأداة)

• يجب ألا يقوم الأطفال بالتنظيف أو أداء صيانة المستخدم على الأداة بدون إشراف:

- لا تشتغل بالعدة الكهربائية في محيط معرض لخطر الانفجار والذي تتوفر فيه السوائل أو الغازات أو الأغبرة القابلة للاشتعال. العدد الكهربائية تشكل الشرر الذي قد يتطاير فيشعل الأغبرة والأبخرة.
- أبعد العدة الكهربائية عن الأمطار أو الرطوبة. بزداد خطر الصدمات الكهربائية إن تسرب الماء إلى داخل العدة الكهربائية.
- خزّن الأداة في مكان داخلي جاف ومحكم الغلق بعيداً عن متناول الأطفال
- لا تستخدم الأداة إذا تعرضت للتلف؛ اذهب به إلى إحدى محطات خدمة SKIL المسجلة رسميًا لإجراء فحص الأمان
- اسمح بتصليح عدتك الكهربائية فقط من قبل المتخصصين و فقط باستعمال قطع الغيار الأصلية. يؤمن ذلك المحافظة على أمان الجهاز.
- قم بتوفير التهوية الجيدة في مكان العمل؛
- تأكد من خلو الخرطوم من أي عوائق أو عقبات. قد تصبح الخراطيم المتشابكة أو للتداخل نالفة
- جنب تماماً ترك النافخ بدون إشراف عندما يكون خرطوم الهواء موصلاً به
- جنب الاستمرار في استخدام النافخ أو الخرطوم الذي يوجد به تسرب هواء أو الذي لا يعمل بصورة صحيحة

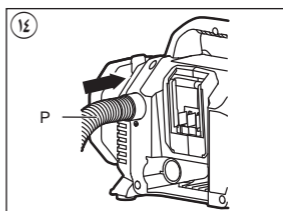
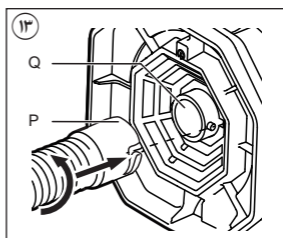
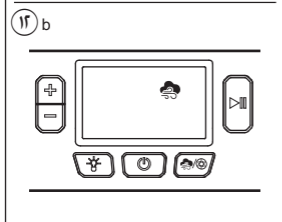
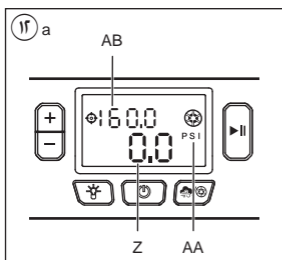
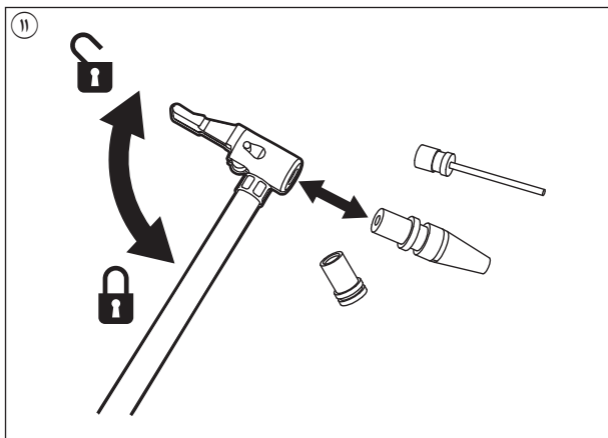

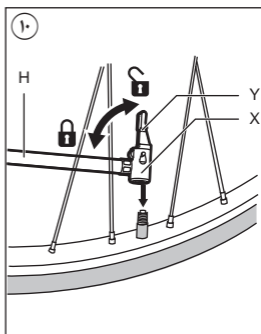
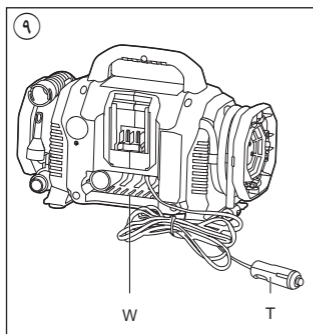
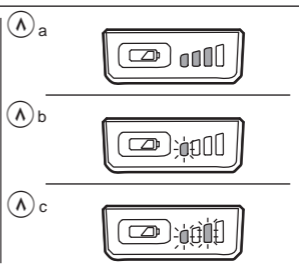
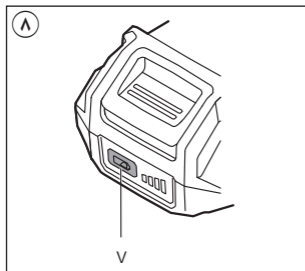
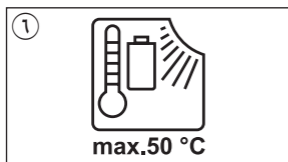
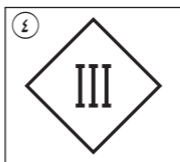
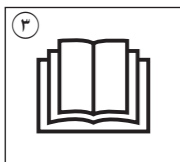

1 3153

20V Max  
18  
Volt



2.0 Ah  
2,5 Ah  
2,3 kg

4.0 Ah  
5,0 Ah  
2,5 kg

max  
11.0  
bar

800  
L/min

2

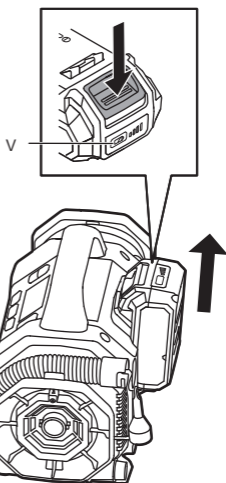
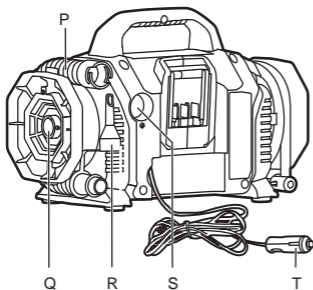
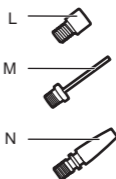
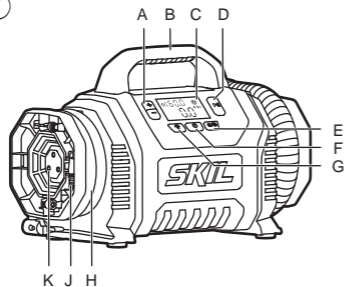

پمپ باد دوکاره شارژی

3153

**SKIL®**



دليل الاستعمال **AR**  
راهنمای اصلي **FA**

