

## BERMMAAIER OP ACCU

### Gebruik volgens bestemming

De machine is uitsluitend bedoeld om mee te maaien.

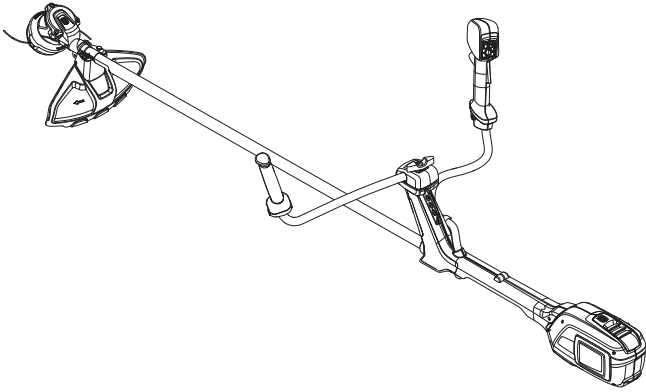

### Let op!

Onjuiste bediening kan tot schade aan gebruiker of apparaat leiden. Voor informatie over de accu zie document 'Accupakket Husqvarna'.

## VEILIGHEIDSVOORSCHRIFTEN



### Waarschuwing!

- Verwijder altijd de accu om onbedoeld starten van de machine te voorkomen. Verwijder altijd de accu voordat u onderhoudswerkzaamheden aan de machine uitvoert.
- Inspecteer het werkterrein. Verwijder alle losse voorwerpen, zoals stenen, stukken glas, spijkers, staaldraad, touw e.d., die weggeslingerd kunnen worden of in het mes of de mesbeschermkap verward kunnen raken.
- De gebruiker van de machine moet erop toezien dat er tijdens het werk geen mensen of dieren dichterbij dan 15 meter bij de machine komen.
- Gebruik elektrisch gereedschap niet wanneer u vermoeid bent of onder invloed van drugs, alcohol of medicijnen bent.
- Laat de machine nooit gebruiken door kinderen of andere personen die niet zijn opgeleid voor het gebruik of onderhoud van de machine en/of de accu.
- Houd handen en voeten altijd uit de buurt van de maaizone, in het bijzonder bij het inschakelen van de motor.
- Draag geschikte kleding. Draag geen loszittende kleding of sieraden. Houd uw haar, kleding en handschoenen uit de buurt van bewegende delen.
- Houd de handgrepen droog, schoon en vrij van olie en vet.
- Gebruik de machine alleen bij daglicht of tijdens andere goed verlichte omstandigheden.
- Forceer de machine niet.
- Gebruik de machine nooit bij slecht weer, zoals mist, regen, op vochtige of natte plekken, bij krachtige wind, strenge kou, kans op blikseminslag enz. Bij extreem warm weer kan de machine oververhit raken.
- Als de machine overmatig begint te trillen, stopt u de machine en verwijdert u de accu.
- Gebruik altijd een (stof)masker tijdens stoffige werkzaamheden.
- U moet altijd een EHBO-kit bij de hand hebben.
- Onder geen beding mag snijuitrusting worden gebruikt zonder dat een goedgekeurde beschermkap is gemonteerd.
- Wanneer u met een trimmer werkt, moet die altijd goed worden vastgehaakt in het draagstel.

## 1. AFGEBEELEDDE COMPONENTEN

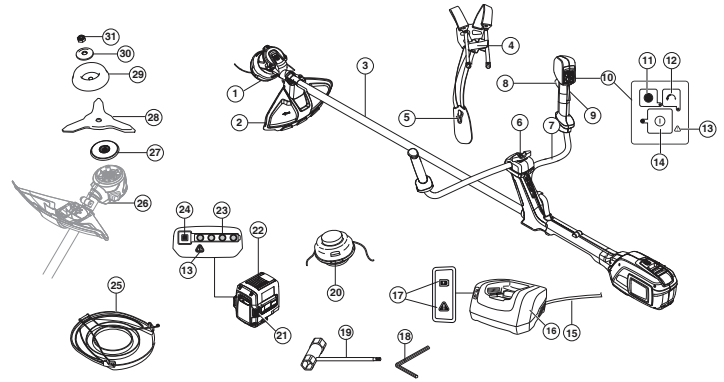

- |                                     |  |
|-------------------------------------|--|
| 1 Trimmerkop                        | 17 Spannings- en waarschuwingslampje (ERROR LED) |
| 2 Beschermkap voor snijuitrusting   | 18 4 mm inbussleutel                             |
| 3 Steel                             | 19 Bladmoersleutel                               |
| 4 Draagstel Snelontgrendeling       | 20 Trimmerkop                                    |
| 5 Draagstel, heuppad                | 21 Accuontgrendelknoppen                         |
| 6 Handvatinstelling                 | 22 Accu  |
| 7 Stuur                             | 23 Accustatus                                    |
| 8 Voedingsschakelaar                | 24 Accu-indicatielampje                          |
| 9 Vergrendeling voedingsschakelaar  | 25 Transportbescherming                          |
| 10 Toetsenbord                      | 26 Opening voor borgpen 4 mm inbussleutel        |
| 11 SavE-knop                        | 27 Meenemer                                      |
| 12 Rotatierichting                  | 28 Blad  |
| 13 Waarschuwingssymbool (ERROR LED) | 29 Steunkop                                      |
| 14 Activeer- en deactiveerknop      | 30 Steunflens                                    |
| 15 Draad                            | 31 Borgmoer                                      |

## 2. GEBRUIK

### Waarschuwing!

Een gazontrimmer kan bij onjuist of onzorgvuldig gebruik een gevaarlijk gereedschap zijn, dat ernstig of fataal letsel kan veroorzaken bij de gebruiker of anderen. Het is uiterst belangrijk dat u de inhoud van deze gebruikershandleiding doorleest en begrijpt.

### Controleer vóór gebruik

Het apparaat visueel op mankementen.

### Neem contact op met verhuurder bij problemen aan (of met) het apparaat!

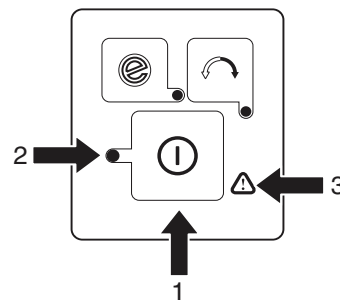

### Bedieningspaneel

Verzekert u ervan dat de machine in- of uitschakelt wanneer u de activeer-/deactiveerknop (1) indrukt en ingedrukt houdt (> 1 sec.). De groene led (2) brandt of is uit.

Een knipperend waarschuwingsymbool (3) en een groene led (2) die brandt, kunnen erop wijzen dat:

- het niet mogelijk is om op volle toeren te draaien en gelijktijdig de machine te activeren. Laat de voedingsschakelaar los, waarna de machine is geactiveerd.
- de machine wordt geblokkeerd. Deactiveer de machine. Verwijder de accu uit de machine. Verwijder het gras of ander materiaal dat zich om de trimmerkop of het grasmaaiblad heeft gewikkeld.
- de machine is overbelast wegens zwaar maaiwerk.

Laat de voedingsschakelaar los, waarna de machine is geactiveerd.

Als het waarschuwingsymbool (3) knippert, betekent dit dat de machine te warm is, waarna de machine wordt gedeactiveerd. Wanneer de machine weer een normale temperatuur heeft bereikt, is deze weer klaar voor gebruik en kunt u de machine activeren.

Een constant rood waarschuwingslampje (3) betekent dat een servicebeurt nodig is.

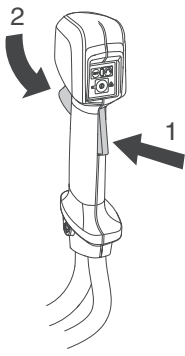

### Vergrendeling voedingsschakelaar

De voedingsschakelaarvergrendeling is bedoeld om onbedoeld activeren van de voedingsschakelaar te voorkomen. Wanneer u de vergrendeling (1) indrukt (bv wanneer u de handgreep vastpakt), wordt de voedingsschakelaar (2) vrijgegeven. Wanneer u de handgreep loslaat, gaan de voedingsschakelaar en de voedingsschakelaarvergrendeling weer terug naar de beginposities.

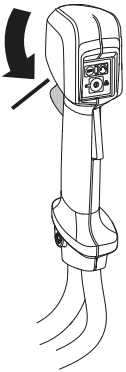

Controleer of de voedingsschakelaar is vergrendeld wanneer de voedingsschakelaarvergrendeling in de beginpositie staat.

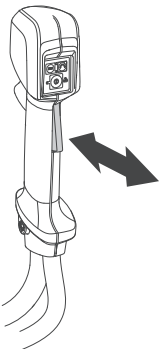

Druk de voedingsschakelaarvergrendeling in en controleer of deze na het loslaten weer terugkeert naar de beginpositie. Controleer of de voedingsschakelaar en de voedingsschakelaarvergrendeling makkelijk in te drukken zijn en of de retourveren correct werken.

### Het draagstel

#### Snelontgrendeling

Vooraan zit een makkelijk bereikbare snelontgrendeling.

Gebruik die als de motor vlam vat of in een andere noodsituatie, wanneer u zich snel van draagstel en machine moet kunnen ontdoen.

Pas het draagstel aan voor een goede werkhouding. Span de zijriemen zo aan dat het gewicht gelijkmatig over beide schouders wordt verdeeld.

Bij het werken met de trimmer moet de machine zodanig in het draagstel worden ondersteund dat de snijuitrusting parallel met de grond is.

### Transportpositie, stuur

- Het stuur kan gemakkelijk over de steel gedraaid worden om het transporteren en opbergen te vergemakkelijken.
- Draai de knop los. Draai de hendel met de wijzers van de klok mee, zodat de gashendel de accu raakt.
- Klap daarna het stuur omlaag tegen de steel. Draai de knop vast.

### Starten en stoppen

Plaats de accu in de machine. De accu moet makkelijk in de accuhouder op de machine glijden. Als de accu niet makkelijk naar binnen schuift, is hij niet goed ingestoken. De accu vergrendelt zichzelf in positie waarbij u een klik hoort. Verzekeer u ervan dat de accu correct op de machine is geplaatst.

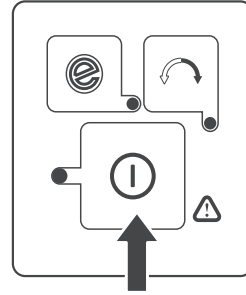

### Starten

Schakel de machine in. Druk de startknop in en houd deze ingedrukt (> 1 sec.) totdat de groene led brandt.

Gebruik de voedingsschakelaar om het toerental te regelen.

### Stoppen

Stop de machine door de gashendel en de gashendelvergrendeling los te laten en de machine uit te schakelen.

Verwijder de accu uit de machine door de twee ontgrendelknoppen in te drukken en de accu naar buiten te trekken.

**BELANGRIJK:** Verwijder altijd de accu om onbedoeld starten van de machine te voorkomen.

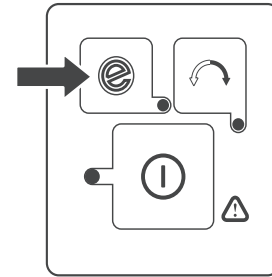

### SavE mode

De machine is uitgerust met een accubesparende functie (SavE). Druk de SavE-button in om de functie te activeren. Er zal een groene led gaan branden om aan te geven dat de functie is ingeschakeld.

In de meeste gevallen is de SavE-modus de optimale instelling bij het trimmen en biedt deze de langste gebruiksduur. Ontgrendel de voedingsschakelaar na elke werkhandeling hierdoor gaat de accu langer mee.

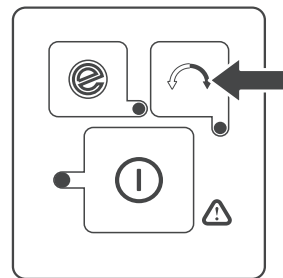

### Rotatierichting

De trimmerkop kan in elke positie worden gedraaid, zowel bij volle snelheid als in de stoppositie.

### Trimmerkop

Wanneer de rotatieknop wordt ingedrukt, licht het groene lampje op en draait de trimmerkop tegen de wijzers van de klok in. Standaard draait de trimmerkop altijd met de wijzers van de klok mee (groene lampje is uit).

Het naar buiten tikken van de trimmerlijn gaat makkelijker wanneer de trimmerkop met de wijzers van de klok mee draait.

### De trimmerkop demonteren

Druk de vergrendelklemmen op de trimmerkop in en verwijder de trimmerkop en -draad.

Trek de draadtrecter naar buiten.

Verwijder de moer waarmee de trimmerkop en de meenemer zijn vastgezet.

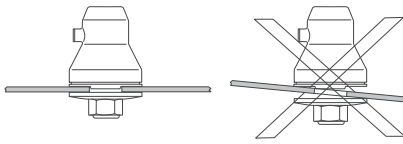

### Montage van grasmaaiblad en maimes

**WAARSCHUWING!** Bij het monteren van de snijuitrusting is het zeer belangrijk dat de geleidepunten van de meenemer/ steunflens op de juiste manier in de centrumopening van de snijuitrusting terecht komt. Verkeerd gemonteerde snijuitrusting kan ernstige en/of dodelijke verwondingen veroorzaken.

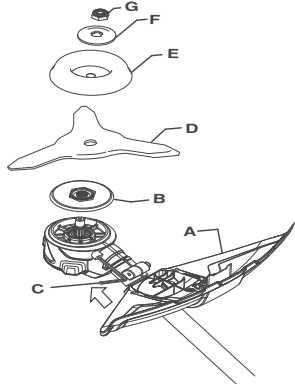

Zorg voor een vlakke ondergrond wanneer u het blad aanbrengt.

- Monteer de meenemer (B) op de uitgaande as.
- Draai de bladass rond tot één van de openingen van de meenemer samenvalt met de overeenkomstige opening in het transmissiehuis.
- Plaats de inbussleutel (C) in de opening om de as te vergrendelen.
- Plaats blad (D), steunkop (E) en steunflens (F) op de uitgaande as.
- Monteer de moer (G). Draai de moer vast met een moment van 35-50 Nm (3,5-5 kpm).

### Grasmaaiblad/grasmes

Bij gebruik van het grasmaaiblad of het grasmes is de rotatierichting uitsluitend linksom. Een rotatie rechtsom wordt gebruikt om maaisel te verwijderen dat vast om de trimmerkop of het trimmermes zit.

### Functie voor automatisch uitschakelen

De machine is uitgerust met een uitschakelfunctie waarbij de machine wordt gedeactiveerd als deze niet wordt gebruikt. De groene LED gaat uit en de machine wordt na 45 seconden uitgeschakeld.

### Arbeidstechniek



### Trimmen

Hou de trimmerkop vlak boven de grond en houd hem schuin. Het werk wordt gedaan door het uiteinde van de draad. Laat de draad in zijn eigen tempo werken.

Duw de draad nooit in het materiaal dat u wilt maaien.

De draad verwijdert zonder problemen gras en onkruid naast muren, omheiningen, bomen en bloemperken, maar kan ook het tere schors van bomen en struiken en de paaltjes van omheiningen beschadigen.

Verminder het risico van beschadiging van gewassen door de draad in te korten tot 10-12 cm en het motortoerental te verminderen.

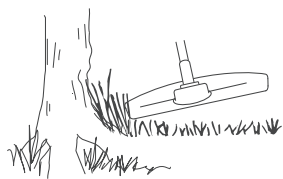

### Schoonschrapen

Met de schraaptechniek kan men alle ongewenste begroeiing verwijderen. Hou de trimmerkop vlak boven de grond en een ietsje scheef. Laat het uiteinde van de draad tegen de grond slaan naast bomen, palen, standbeelden e.d. N.B.! Deze techniek veroorzaakt grotere slijtage van de draad.

**Bij het trimmen en schoonschrapen mag u niet vol gas (80%) geven zodat de draad langer meegaat en de trimmerkop minder slijt.**

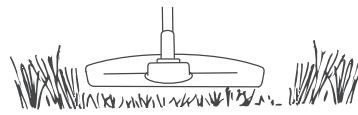

### Maaien

De trimmer is ideaal voor het maaien van gras op plaatsen waar men met een gewone gazonmaaier moeilijk bij komt. Hou tijdens het maaien de draad parallel met grond. Duw de trimmerkop niet tegen de grond omdat dit het gazon en het gereedschap kan beschadigen. Tijdens normaal maaien mag de trimmerkop niet voortdurend in contact komen met de grond. Een dergelijk voortdurend contact kan tot beschadigingen en slijtage van de trimmerkop leiden.

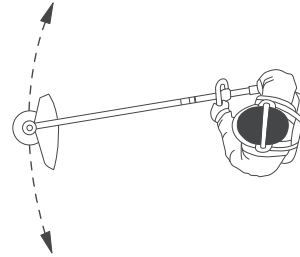

### Vegen

Het ventilatoreffect van de roterende draad kan gebruikt worden om snel en gemakkelijk schoon te maken. Hou de draad parallel met en boven de oppervlakken die schoongeveegd moeten worden en beweeg het gereedschap heen en weer. Bij het maaien en vegen moet u vol gas geven om een goed resultaat te krijgen.

### Gras maaien met grasmaaiblad

**WAARSCHUWING!** Machines die zijn uitgerust met een grasmaaiblad kunnen krachtig opzij schieten wanneer het blad in contact komt met vaste voorwerpen.

Dit wordt terugslag genoemd. Terugslag kan zo heftig zijn dat de machine en/of de gebruiker in een bepaalde richting wordt geworpen, waardoor de gebruiker de controle over de machine kan verliezen.

Grasmaaibladen en grasmessen mogen niet gebruikt worden bij houtachtige stammen.

- Het gras wordt neergehaald met pendelende bewegingen naar de zijkanten, waarbij de beweging van rechts naar links het maaimoment is en de beweging van links naar rechts de retourbeweging. Laat de linkerkant van het blad werken (tussen 8 en 12 uur).
- Indien het blad tijdens het gras maaien een ietsje schuin naar links wordt gehouden, wordt het gras in een streng gelegd, hetgeen het verzamelen makkelijker maakt bijv. bij harken.
- Probeer om ritmisch te werken. Sta stevig met uw voeten uit elkaar. Beweeg na de retourbeweging naar voren en sta vervolgens weer stevig stil.
- Laat de steunkop licht op de grond rusten. Deze is speciaal bedoeld om te voorkomen dat het blad in de grond snijdt.
- Verklein het risico dat het materiaal rond het blad wordt gewonden door de volgende regels op te volgen:
  - Werk altijd met vol gas.
- Schakel de motor uit, maak het draagstel los en zet de machine op de grond voordat u het gemaaid materiaal verzamelt.

## 3. ONDERHOUD

**WAARSCHUWING:** Verwijder altijd de accu voordat u het product gaat monteren of er onderhoud aan verricht.

Reinig de machine na gebruik. Wanneer de accuaansluiting op de machine vuil is, moet u deze reinigen door te blazen met perslucht of met behulp van een zachte borstel.

**BELANGRIJK!** Reinig de accu of de acculader nooit met water.

**Het product moet schoon en onbeschadigd worden teruggebracht.**