

HANDSON.

OLIVIER

Keukenkraan

Robinet de cuisine



Originele gebruiksaanwijzing

Lees deze handleiding zorgvuldig voordat u dit product in gebruik neemt.

Mode d'emploi original

Lire attentivement cette notice avant d'utiliser le produit.

Art. 622902 / 622903







BELANGRIJK

- Lees voor installatie eerst de complete gebruiksaanwijzing. Bewaar deze gebruiksaanwijzing zorgvuldig.
- Pak het product uit en controleer of deze compleet en onbeschadigd is. Breng uw leverancier direct op de hoogte wanneer het product incompleet, beschadigd of foutief is.
- Deze HANDSON kraan is niet geschikt voor gebruik in combinatie met een lagedrukboiler.
- Let op! Spoel de leidingen grondig door om verontreinigingen en afzettingen te verwijderen, voordat u de kraan installeert. Onzuiverheden in de leidingen zoals kalk, zand en leidingdeeltjes, kunnen het binnenwerk van de kraan beschadigen.
- Let op! Sluit altijd de hoofdkraan af voordat u met de montage begint.
- Geadviseerd wordt om teflontape, nylon afdichtingskoord of vloeibare pakking te gebruiken voor het afdichten van de schroefdraadverbindingen van de s-koppelingen.
- Om optimaal gebruik te kunnen maken van de kraan adviseren wij een waterdruk tussen 1 en 3 bar. De waterdruk mag maximaal 5 bar zijn. Wordt de waterdruk van 5 bar overschreden, dan dient een drukverminderaar op de aanvoerleidingen te worden geplaatst.
- De watertemperatuur mag maximaal 60 °C zijn.
- Uitsluitend voor gebruik met drinkwater.
- Het ontstaan van kalkaanslag is te voorkomen door de kraan na gebruik te drogen en eventueel te reinigen.
- Gebruik alleen water en zachte doeken om de kraan schoon te maken. Gebruik geen schurend, bijtend, azijnhoudend of agressief schoonmaakmiddel.
- De garantieperiode bedraagt 5 jaar. Er wordt enkel garantie gegeven op fabricagefouten. Om gebruik te maken van de garantie moet u het geldig aankoopbewijs voorleggen. De garantie omvat het vervangen of repareren van de defecte kraan. De garantie geldt niet in geval van normale slijtage van onderdelen, verkeerde montage of beschadigingen veroorzaakt tijdens de montage, de gevolgen van slecht onderhoud of van het gebruik van agressieve schoonmaakmiddelen.

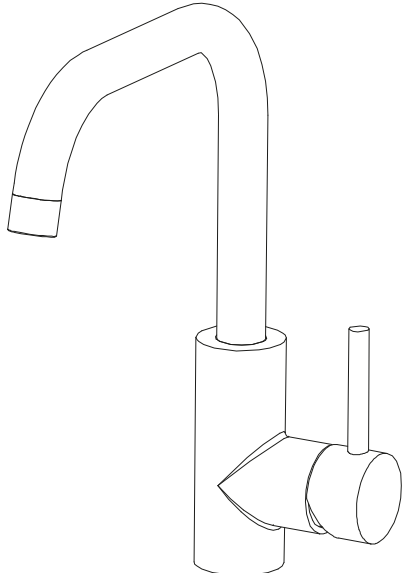
IMPORTANT

- Avant d'entamer l'installation, veuillez lire l'intégralité du mode d'emploi. Conservez soigneusement ce mode d'emploi.
- Déballez l'article et vérifiez s'il est complet et en bon état. Prévenez immédiatement votre fournisseur si le produit est incomplet, endommagé ou erroné.
- Ce robinet HANDSON ne peut pas être utilisé en combinaison avec un chauffe-eau basse pression.
- Attention! Avant d'installer le robinet, il faut bien rincer les conduites afin d'éliminer les dépôts et les salissures. Les impuretés dans les conduites, telles que la chaux, le sable ou les particules de conduites risquent d'endommager le mécanisme intérieur du robinet.
- Attention! Fermer toujours le robinet d'arrivée d'eau avant de procéder au montage.
- Il est conseillé d'utiliser de la bande adhésive téflon, de la corde d'étanchéité en nylon ou du joint liquide pour étancher les raccords filetés des raccords en S.
- Pour un emploi optimal du robinet, nous préconisons une pression comprise entre 1 et 3 bars. La pression de l'eau peut être de maximum 5 bars. Si la pression de 5 bars est dépassée, il faut installer un réducteur de pression sur les conduites d'arrivée d'eau.
- La température de l'eau ne peut pas être supérieure à 60 °C.
- Convient uniquement pour l'eau potable.
- Évitez l'entartrage en séchant ou en nettoyant le robinet après l'utilisation.
- Pour le nettoyage, utilisez uniquement de l'eau et des chiffons doux. Ne jamais employer de produits abrasifs, corrosifs, acides ou agressifs.
- La période de garantie s'étend sur 5 ans. La garantie ne couvre que les vices de fabrication. Pour pouvoir faire appel à la garantie, il faut présenter une preuve d'achat valable. La garantie comprend le remplacement ou la réparation du robinet défectueux. Elle ne s'applique pas en cas d'usure normale des pièces, d'erreurs de montage ou de dommages causés pendant le montage, de défauts suite au mauvais entretien ou à l'utilisation de nettoyants agressifs.

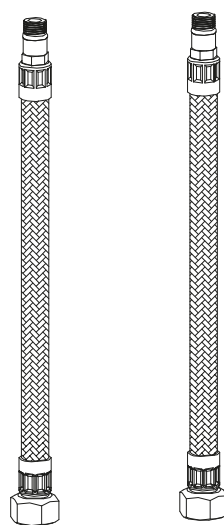
ONDERDELENLIJST / LISTE DES PIÈCES

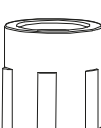
<p>A</p> 	<p>C1</p> 
	<p>C2</p> 
	<p>C3</p> 
<p>B</p> 	<p>C4</p> 
	<p>C5</p> 
	<p>C6</p> 

MONTAGE

1

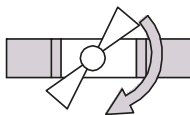
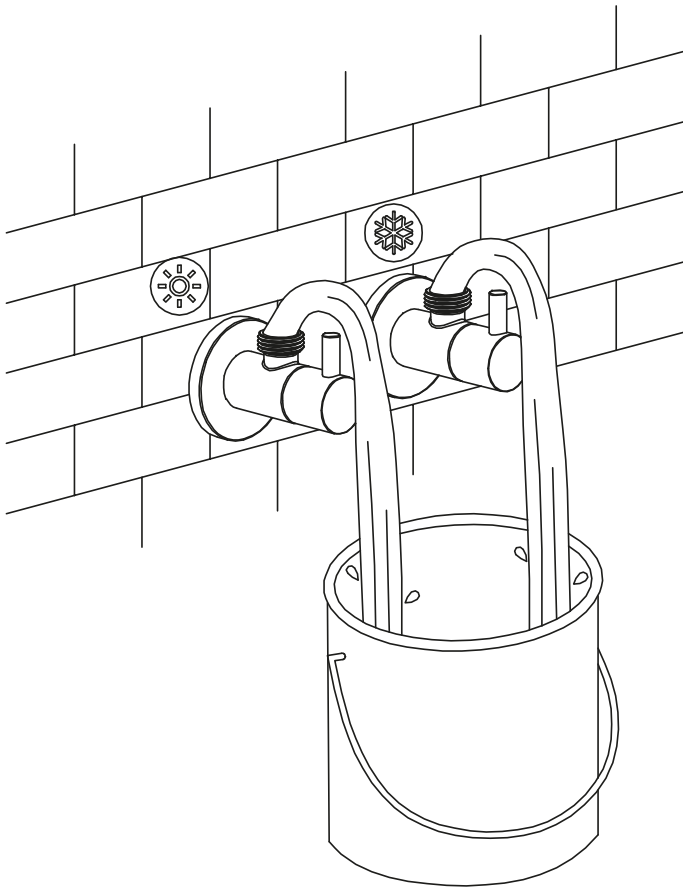

2

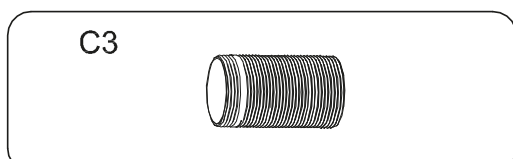
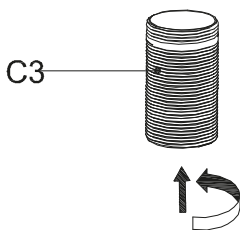
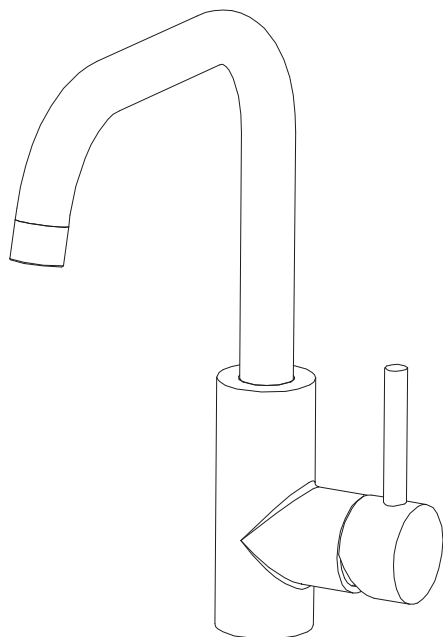

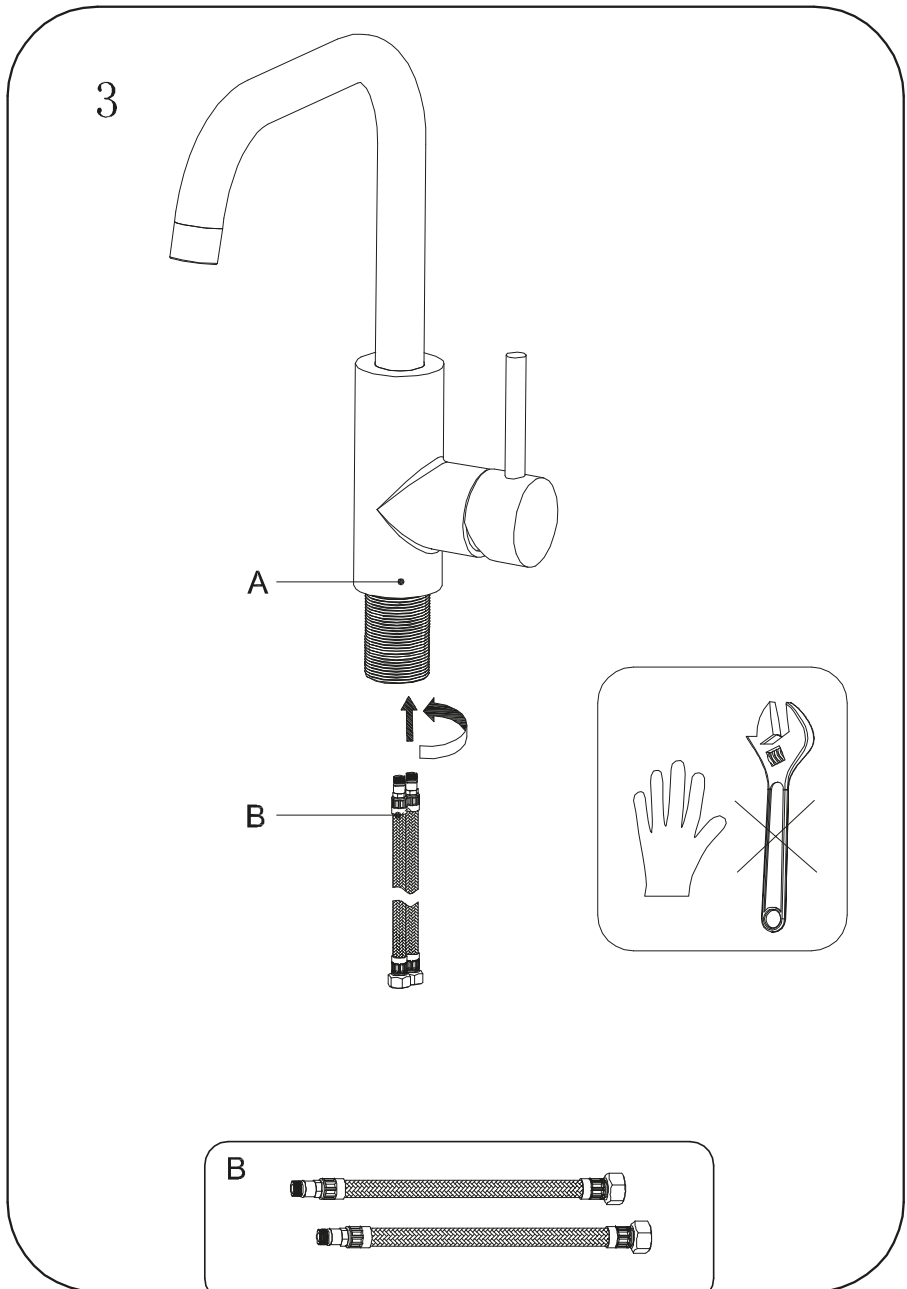

4

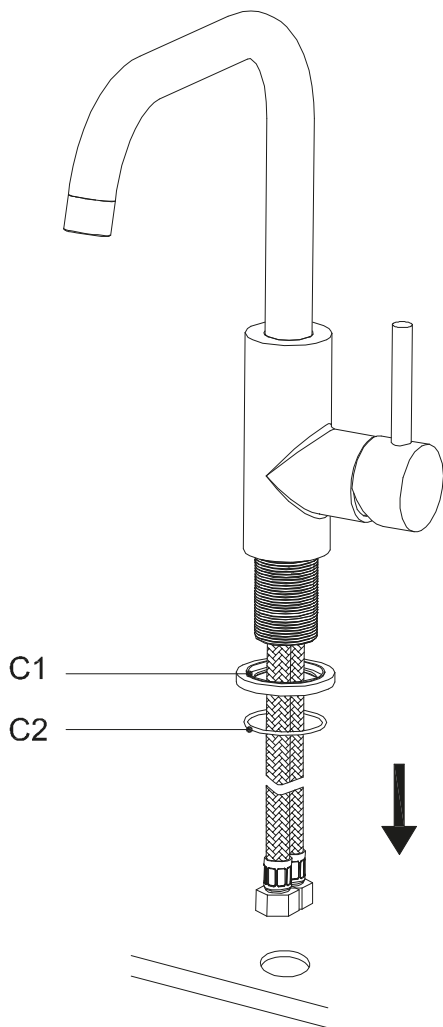

C1

C2

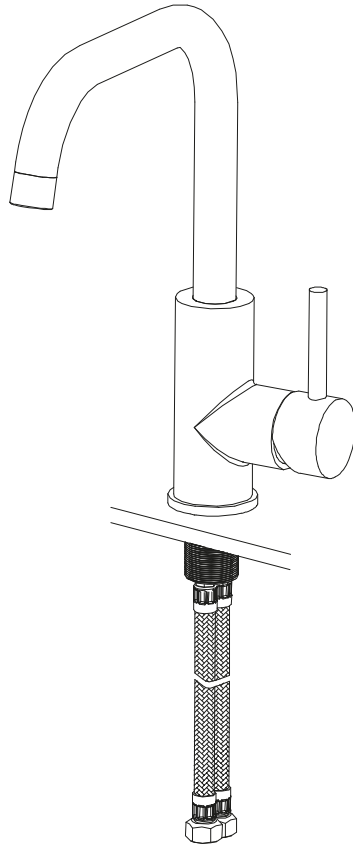

5

C4 — C5 — C6 — 

C4



C5



C6



6

