

MARTEAU-PIQUEUR 6-11 KG

Utilisation conforme

L'appareil est conçu pour des travaux de burinage dans le béton, la brique, la pierre et l'asphalte ainsi que, lorsqu'il est muni d'accessoires adéquats, pour des travaux d'enfoncement et de compactage.

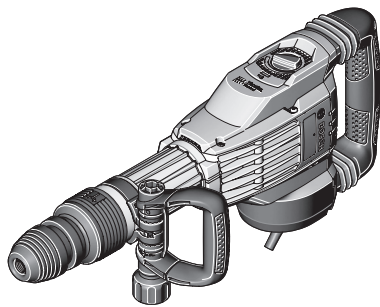

INSTRUCTIONS DE SÉCURITÉ



- Tenir l'outil par les surfaces de préhension isolées, lors de la réalisation d'une opération au cours de laquelle l'organe de coupe peut entrer en contact avec un câblage non apparent ou son propre cordon d'alimentation.

Autres instructions de sécurité et d'utilisation

- Tenez compte de la tension du réseau ! La tension de la source d'alimentation électrique doit correspondre aux indications se trouvant sur la plaque signalétique de l'outil électroportatif.
- Utiliser des détecteurs appropriés afin de déceler des conduites cachées ou consulter les entreprises d'approvisionnement locales.
Un contact avec des conduites d'électricité peut provoquer un incendie ou un choc électrique. Un endommagement d'une conduite de gaz peut provoquer une explosion. La perforation d'une conduite d'eau provoque des dégâts matériels.
- Serrez la poignée supplémentaire, tenez l'outil électrique fermement des deux mains lors du travail et veillez à toujours garder une position de travail stable.
- Bloquer la pièce à travailler.
- Mettez un outil de travail SDS-max en place: Vérifiez si l'outil est bien encliqueté en tirant sur ce dernier.
- Faire immédiatement remplacer un capot anti-poussière endommagé. Lors du montage de l'outil, veillez à ne pas endommager le capot anti-poussière.
- Les poussières de matières comme les peintures contenant du plomb, certaines essences de bois, certains minéraux ou métaux peuvent être nuisibles à la santé et peuvent causer des réactions allergiques, des maladies des voies respiratoires et/ou un cancer.

1. MONTAGE ET MISE EN SERVICE

AVERTISSEMENT!

Avant d'effectuer des travaux sur l'outil électroportatif, retirez la fiche de la prise de courant.

Mettez un outil de travail SDS-max en place

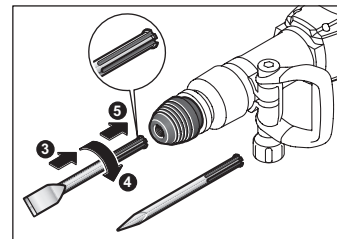
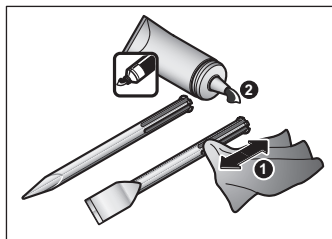

Retirer un outil de travail SDS-max Modification de la position du burin (Vario-Lock)

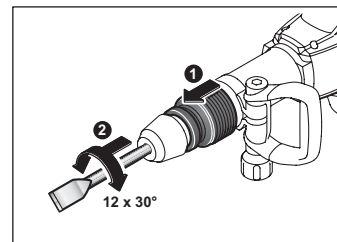
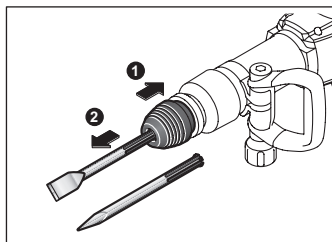

Réglage de la poignée supplémentaire

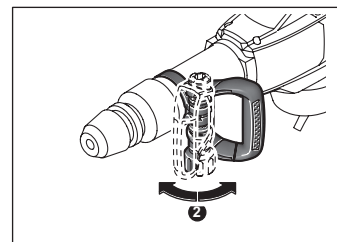
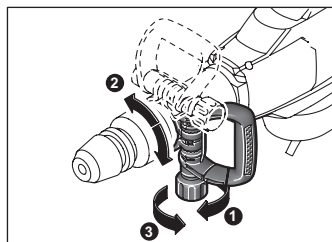

Mise en marche/arrêt

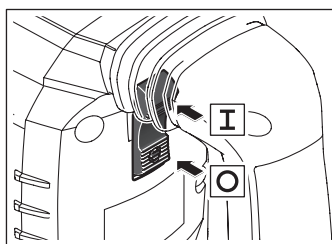

Réglage de la fréquence de frappe

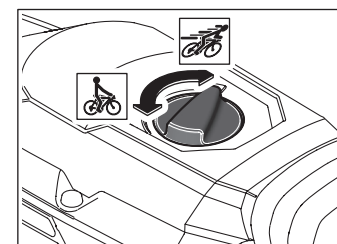

Respecter l'affichage service

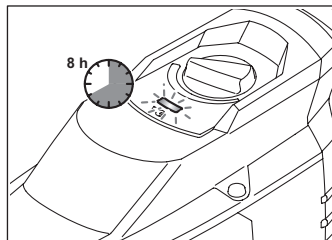

2. NETTOYAGE ET ENTRETIEN

AVERTISSEMENT!

- Avant d'effectuer des travaux sur l'outil électroportatif, retirez la fiche de la prise de courant.
- Veillez à ce que l'outil électroportatif ainsi que les ouïes de ventilation soient toujours propres afin d'obtenir un travail impeccable et sûr.
- Faire immédiatement remplacer un capot anti-poussière endommagé.
- Lorsque les balais sont usés, l'appareil électroportatif s'arrête automatiquement.

**En cas de problèmes avec l'appareil, contacter l'entreprise de location !
Le produit doit être retourné propre et en bon état.**