

GAMMA



HG-2000E
Heteluchtpistool 2000 Watt
Décapeur thermique 2000 Watts

463871 - 07/18



NL - Originele gebruiksaanwijzing

F - Mode d'emploi original

Lees de gebruiksaanwijzing zorgvuldig voordat je het product in gebruik neemt.
Lire attentivement le mode d'emploi avant d'utiliser l'appareil.

INHOUDSOPGAVE

Figuren	3
1. BELANGRIJK	10
2. VOOR JOUW VEILIGHEID	10
2.1 Algemene veiligheid	11
2.2 Veiligheid van personen	11
2.3 Veiligheid op de werkplek	11
2.4 Veiligheid van apparaten	12
2.5 Elektrische veiligheid	13
2.6 Belangrijke veiligheidsvoorschriften voor heteluchtpistolen	13
3. GEBRUIK	14
3.1 In- en uitschakelen	14
3.2 Isolatiekraag verwijderen en aanbrengen	14
3.3 Luchtstroomsnelheid en temperatuurinstelling	15
3.4 Gebruik	15
4. ONDERHOUD/REPARATIE	17
5. TECHNISCHE GEGEVENS	18
6. GARANTIE	18

TABLES DE MATIÈRES

Figuren	3
1. IMPORTANT	19
2. POUR VOTRE SÉCURITÉ	19
2.1 Sécurité en général	20
2.2 Sécurité des personnes	20
2.3 Sécurité sur le lieu de travail	20
2.4 Sécurité des appareils	21
2.5 Sécurité électrique	22
2.6 Consignes de sécurité importantes pour les décapeurs thermiques.	22
3. UTILISATION	23
3.1 Marche-arrêt	23
3.2 Manchon isolant, pose et dépose	23
3.3 Réglage du débit et de la température	24
3.4 Utilisation	24
4. ENTRETIEN/RÉPARATIONS	26
5. SPÉCIFICATIONS	27
6. GARANTIE	27

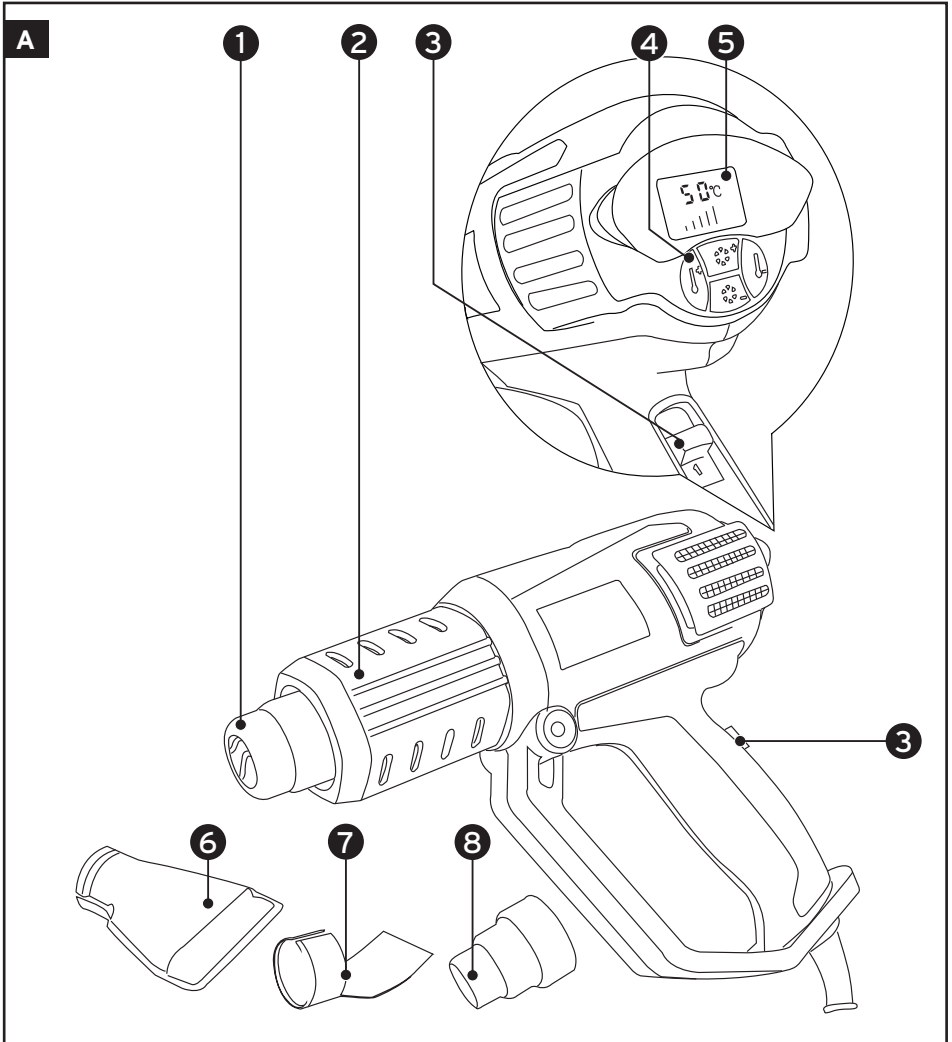

NL **Onderdelen**

1. Uitblaasopening
2. Isolatiekraag
3. Aan-/uit keuzeschakelaar voor 50 °C en 50-650 °C
4. Controlepaneel voor temperatuur en luchtstroom
5. Display
6. Plat mondstuk
7. Reflectormondstuk
8. Reduceermondstuk

FR **Composants**

1. Embout de sortie
2. Manchon isolant
3. Interrupteur marche-arrêt et sélecteur 50 °C et 50-650 °C
4. Panneau de commande de température et de débit
5. Affichage
6. Buse plate
7. Buse à réflecteur
8. Réducteur

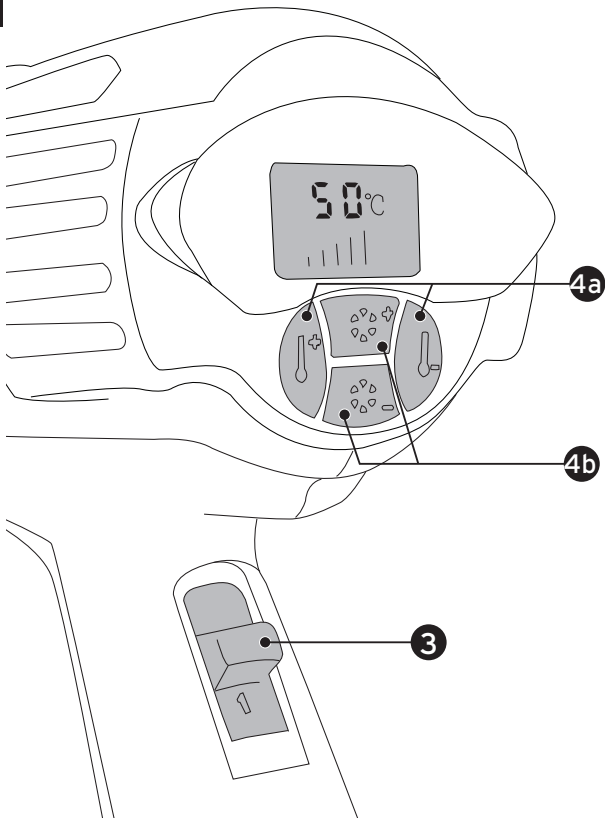
B**3**

Functie

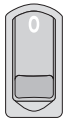
**4a****4b**Uitgeschakeld
Désactivé

Stand 1

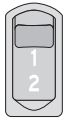

Stand 2

50 °C

niet instelbaar
non réglable5 posities
5 positions

50 - 650 °C

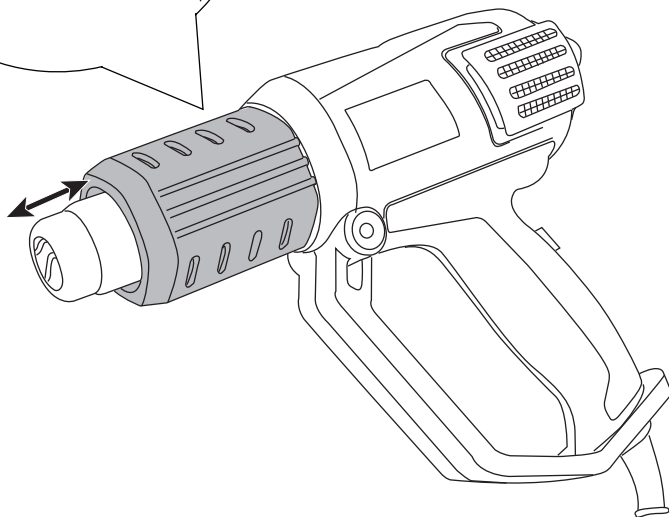
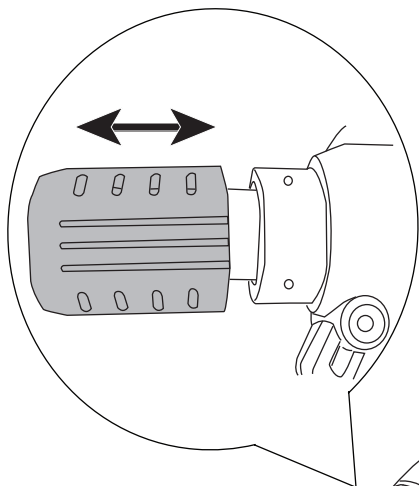

instelbaar
réglable5 posities
5 positions

C

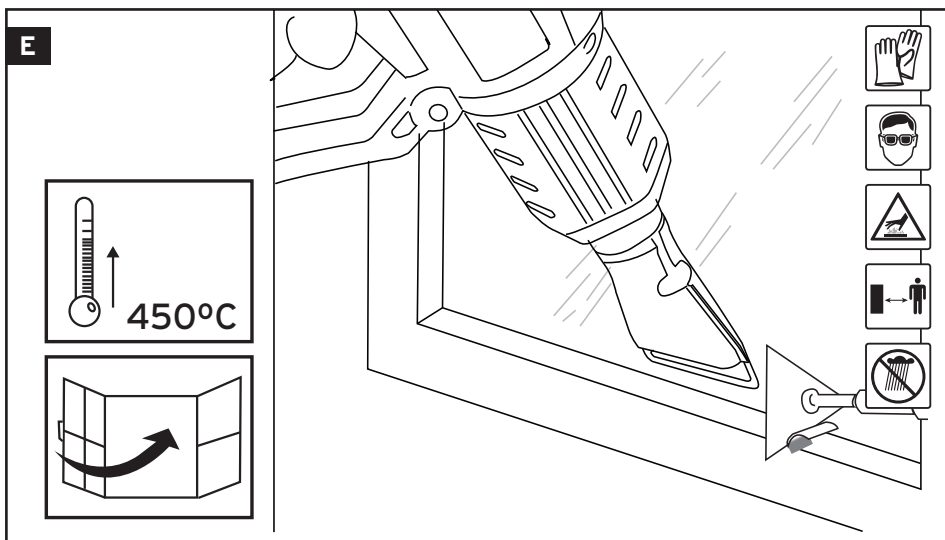
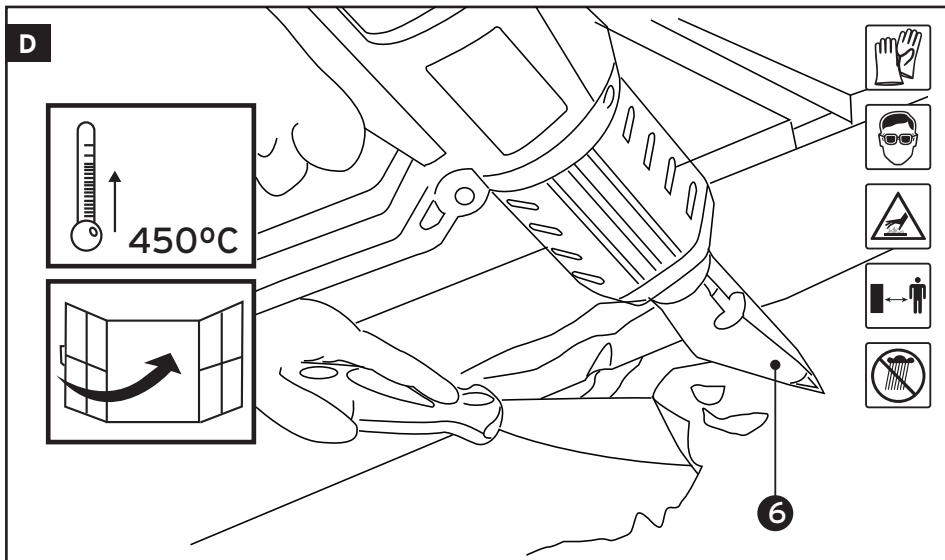





NL Symbolen

-  Aangeraden temperatuur instelling
-  Goede ventilatie noodzakelijk

FR Symboles

-  Réglage de température recommandé
-  Bien aérer la place de travail est nécessaire

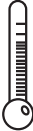
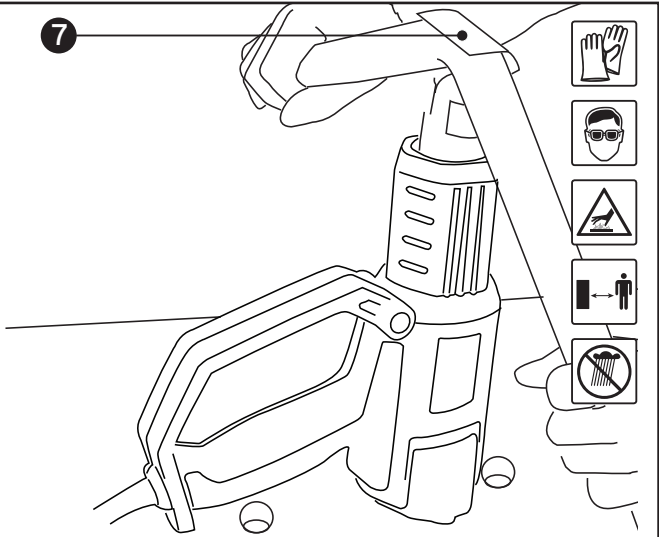
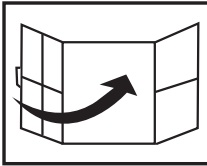
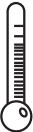
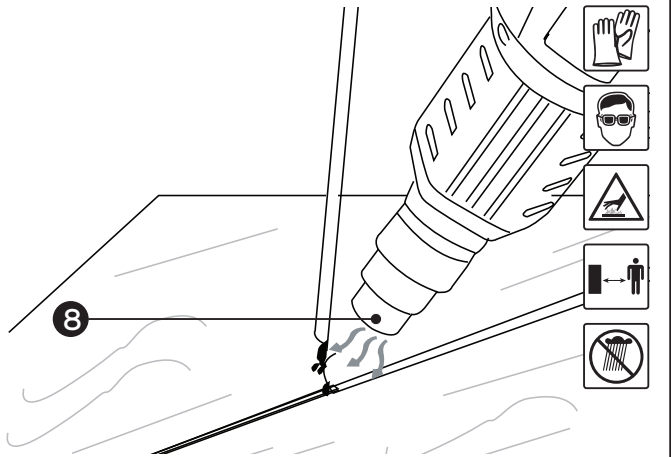
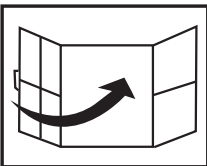
FABS / HDPE / LDPE
/ PP / PVC

 250°C
-
400°C
**G**HDPE / LDPE / PP /
PVC

 250°C
-
400°C
**NL****Symbolen**

Aangeraden temperatuur instelling

ABS 350 °C.

HDPE 300 °C.

LDPE 250 °C.

PP 250 °C.

PVC (hard) 300 °C.

PVC (zacht) 400 °C.

Goede ventilatie
noodzakelijk**FR****Symboles**

Réglage de température recommandé

ABS 350 °C.

HDPE 300 °C.

LDPE 250 °C.

PP 250 °C.

PVC (dur) 300 °C.

PVC (doux) 400 °C.

Bien aérer la place de
travail est nécessaire

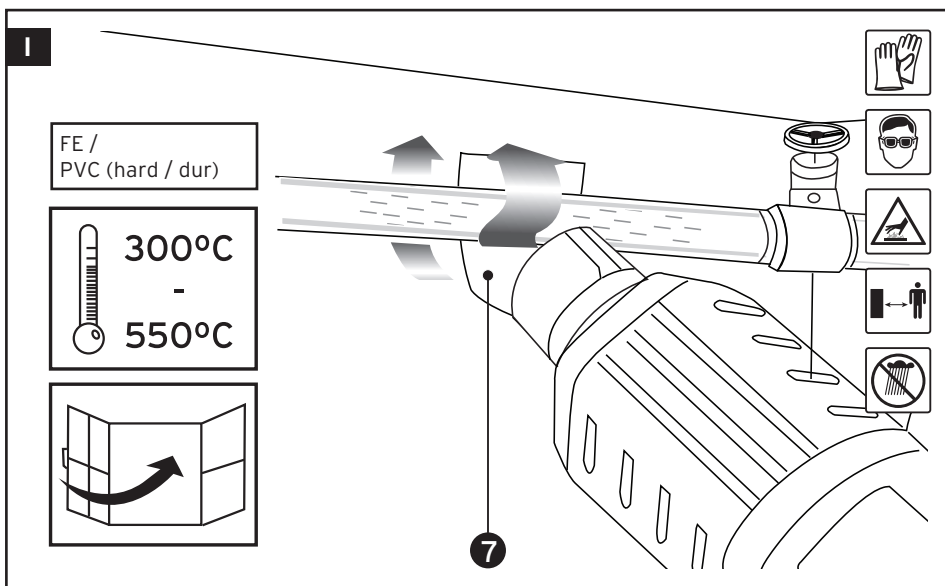
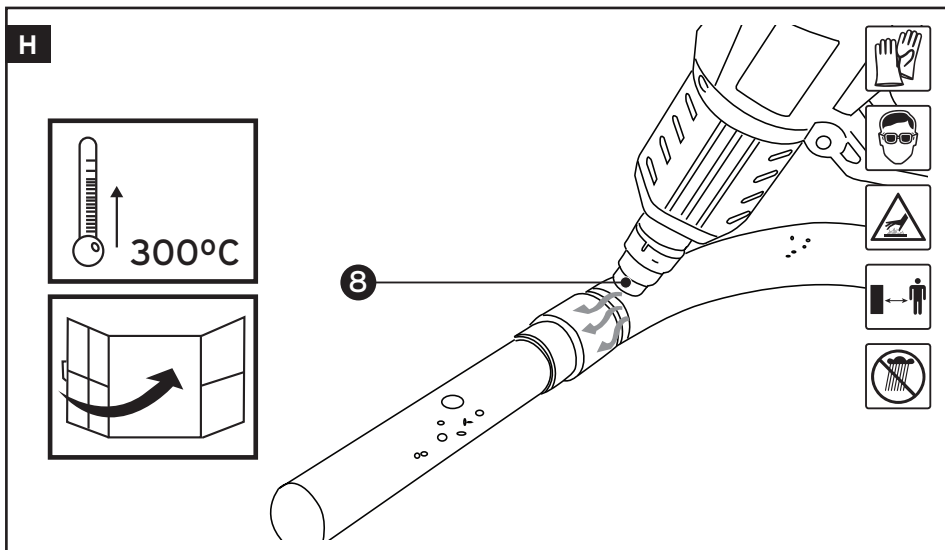

NL Symbolen

Aangeraden temperatuur instelling

	FE	550 °C.
	PVC (hard)	300 °C.

Goede ventilatie
noodzakelijk

FR Symboles

Réglage de température recommandé

	FE	550 °C.
	PVC (dur)	300 °C.

Bien aérer la place de
travail est nécessaire

J

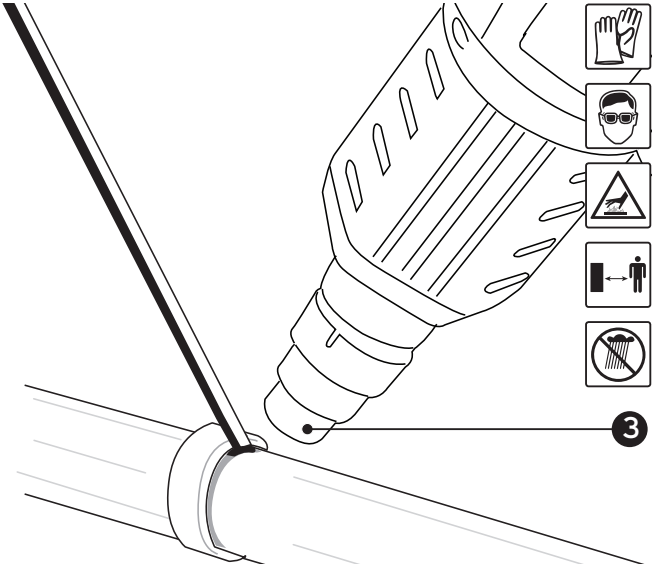
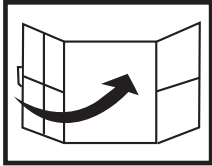
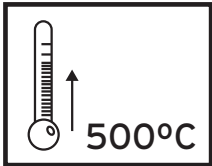

3

1. BELANGRIJK



Voordat je dit apparaat in gebruik neemt, moet je de onderstaande veiligheidsvoorschriften en instructies aandachtig doorlezen om het apparaat op de juiste wijze te kunnen gebruiken, onderhouden,

starten en stoppen. Zorg ervoor dat je met de bedieningsorganen van het apparaat vertrouwd bent en het apparaat op correcte wijze kunt gebruiken.

Een verkeerd gebruik van het apparaat kan ernstige verwondingen veroorzaken. Denk steeds aan jouw veiligheid en aan die van anderen.

Dit heteluchtpistool is geschikt voor particulier gebruik in en rond het huis. Dit apparaat is niet geschikt voor industrieel of professioneel gebruik.

Bewaar deze gebruiksaanwijzing zorgvuldig. De verkoper is niet aansprakelijk voor lichamelijke of materiële schade die te wijten is aan het niet naleven van deze gebruiksaanwijzing.

2. VOOR JOUW VEILIGHEID

Let op! Gebruik het apparaat en de accessoires volgens deze veiligheidsvoorschriften en alleen voor het doel waarvoor het apparaat bestemd is.



Draag beschermende werkhandschoenen tijdens het gebruik van dit apparaat.



Draag bij het gebruik van dit apparaat een veiligheidsbril.



Draag bij het gebruik van dit apparaat een ademmasker.



Gebruik het apparaat niet bij regen of in een vochtige, natte omgeving. Het apparaat 's nachts niet buiten laten staan.



Raak het snoer niet aan als het beschadigd is. Trek de stekker uit de wandcontactdoos.



Schakel na gebruik altijd het apparaat uit en haal de stekker eruit. Voordat je het apparaat reinigt of repareert moet je ook de stekker uit de wandcontactdoos halen. Als de voedingskabel of de verlengkabel beschadigd raken tijdens het gebruik, onderbreek dan onmiddellijk de stroomtoevoer. Raak de beschadigde kabels nooit aan zolang de stroomtoevoer niet is onderbroken.



Bewaar altijd een veilige afstand tussen het apparaat en andere personen (met name kinderen) of dieren.



Let op; kans op verbrandingsgevaar door heet oppervlakte.



Dit elektrisch apparaat voldoet aan beschermingsklasse II.



Maximaal onbelast gegeven vermogen van het apparaat in werking.



Benodigde netspanning waarop het apparaat dient te worden aangesloten.



CE verklaring, het apparaat voldoet aan de Europese wetgeving op het gebied van veiligheid, gezondheid en milieu.



Het apparaat mag niet bij het huisvuil worden weggegooid, maar moet worden ingeleverd bij een inzamelpunt.

2.1 Algemene veiligheid

- Gebruik het apparaat uitsluitend conform het gebruiksdoeleinde vermeld in deze gebruiksaanwijzing.
- Kinderen onder de 16 jaar en mensen met een lichamelijke of verstandelijke beperking die niet in staat zijn het apparaat te hanteren zoals in de gebruiksaanwijzing is omschreven, mogen dit apparaat niet gebruiken.
- Gebruik het apparaat en de accessoires volgens deze veiligheidsvoorschriften en alleen voor het doel waarvoor het apparaat bestemd is; houd hierbij rekening met de werkomstandigheden en het werk dat gedaan moet worden.
- Het gebruik van het apparaat voor afwijkende toepassingen, waarvan men kan verwachten dat het apparaat deze niet kan uitvoeren, kan leiden tot zeer gevaarlijke situaties.
- Neem bij het verwerken van materialen altijd de gebruiksaanwijzing voor de verwerking van het betreffende materiaal in acht.
- Dit apparaat voldoet aan de van toepassing zijnde veiligheidsvoorschriften.
- Reparaties mogen alleen uitgevoerd worden door erkend vakkundig servicebedrijf of vakman en met originele onderdelen; dit om ongevallen te voorkomen.

2.2 Veiligheid van personen

- Draag geschikte werkkleding.
 - Draag geen slobberende kleding of sieraden en bindt lang haar in een staart; deze kunnen in de hete luchtstroom terechtkomen.
 - Bij het werken in de open lucht zijn rubberen schoenen met profielzolen aan te bevelen.
- Gebruik beschermende middelen om kans op eventueel letsel te verminderen.
 - Draag altijd een veiligheidsbril en werkhandschoenen.
 - Draag zo nodig veiligheidsschoenen.

- Voorkom gehoorbeschadiging door bescherming te dragen, indien het geluidsdrukniveau op de werkplek de 85 dB (A) overschrijdt.
- Vermijd een abnormale lichaamshouding.
 - Zorg ervoor dat je tijdens de werkzaamheden altijd stevig en goed in evenwicht staat.
 - Wanneer je een hulpmiddel zoals een trap of ladder gebruikt om hoger te kunnen werken, zorg dan dat het stevig staat en niet om kan vallen.
- Houd het apparaat altijd (ook bij aan- en uitzetten) op een veilige afstand van jouw lichaam.
- Wees steeds opmerkzaam.
 - Houd je ogen steeds op het werk gericht en ga met verstand te werk.
 - Gebruik het apparaat niet als je niet geconcentreerd bent.
 - Laat je niet afleiden en let altijd goed op waar je mee bezig bent. Gebruik het apparaat nooit als je moe bent, als je jezelf niet goed voelt of als je onder invloed bent van alcohol, medicijnen of verdovende middelen.

2.3 Veiligheid op de werkplek

- Zorg voor een veilige werkplek
 - Zorg dat het werkgebied altijd goed opgeruimd is, dit vermindert de kans op ongevallen.
 - Het apparaat nooit gebruiken in afgesloten of slecht geventileerde ruimten en in aanwezigheid van gas, ontvlambare of explosieve (vloei) stoffen en poeders.
 - Het apparaat uitsluitend overdag bij goed licht of met een overeenkomstige kunstmatige verlichting gebruiken.
 - Binnen het werkgebied is de gebruiker verantwoordelijk voor eventuele schade bij derden veroorzaakt door het gebruik van het apparaat.

- Klem het werkstuk vast.
 - Gebruik spanelementen of een bankschroef om het werkstuk vast te klemmen; dit is veiliger dan klemmen met de hand, bovendien heb je dan beide handen vrij om te werken.
- Berg het apparaat veilig op.
 - Wanneer het apparaat niet in gebruik is, moet dit in een droge, afgesloten ruimte bewaard worden, buiten het bereik van kinderen.
 - Bewaar het apparaat niet op plaatsen waar de temperatuur boven de 50 °C kan uitkomen.
- Vermijd ongewenste bediening of het per ongeluk inschakelen van het apparaat.
 - Het apparaat niet gebruiken als de aan- uitschakelaar niet functioneert.
 - Draag een op het lichtnet aangesloten apparaat nooit met de vinger aan de schakelaar.
 - Zet bij stroomuitval het apparaat in de UIT-stand en trek de stekker uit de wandcontactdoos. Hiermee voorkom je dat het apparaat bij stroom herstel zonder toezicht opnieuw inschakelt.
 - Gebruik nooit de stekker voor het in- en uitschakelen van het apparaat.
 - Controleer of het apparaat is uitgeschakeld, voordat je deze op de stroomvoorziening aansluit, vastpakt of draagt.

2.4 Veiligheid van apparaten

- Voer telkens vóór het gebruik een visuele controle op dit apparaat uit.
 - Controleer vóór en na gebruik altijd of het apparaat goed functioneert en of er geen delen defect zijn. Raadpleeg in geval van twijfel een erkend servicebedrijf.
 - Alle accessoires dienen correct gemonteerd te zijn om het goed functioneren van het apparaat te waarborgen. Laat beschadigde accessoires vervangen of repareren door een erkend servicebedrijf.
 - Gebruik de accessoires niet als deze in slechte staat verkeren. Laat het apparaat, indien nodig, alleen door een deskundige herstellen op een erkend serviceadres. Repareer of open nooit het apparaat zelf.
 - Het apparaat niet gebruiken als de veiligheidsvoorzieningen zijn beschadigd, versleten, ontbreken of verkeerd geplaatst zijn.
 - Gebruik het apparaat nooit als de aan/uit-schakelaar niet goed functioneert.
 - Gebruik het apparaat nooit wanneer het snoer beschadigd is.
 - Na ieder gebruik moet je het apparaat schoonmaken en onderhoud plegen op de accessoires.
- Onderhoud het apparaat zorgvuldig.
 - Houd het apparaat schoon om beter en veiliger te kunnen werken.
 - Voorkom schade die kan ontstaan door brandbare materialen in jouw werkstuk.
 - Volg de onderhoudsvoorschriften op, evenals de adviezen omtrent het verwisselen van de accessoires.
 - Controleer regelmatig het (verleng) snoer en de stekker, en laat deze bij beschadiging door een erkende vakman vervangen.
 - Houd de handgreep droog en vrij van olie en vet. Glibberige handgrepen kunnen leiden tot ongelukken.
- Houd rekening met omgevingsinvloeden.
 - Stel het apparaat niet bloot aan regen.
 - Gebruik het apparaat niet in een vochtige of natte omgeving.
 - Gebruik het apparaat niet in de buurt van brandbare materialen, vloeistoffen of gassen.
- Overbelast het apparaat niet.
 - Het apparaat werkt beter en veiliger binnen het aangegeven bereik.
 - Dek het apparaat nooit af en houd de luchtroosters vrij.

- Gebruik de juiste accessoires.
 - Gebruik geen hulpstukken op het apparaat, die een te zware belasting voor het apparaat betekenen.
 - Gebruik het apparaat alleen voor werkzaamheden waarvoor die bestemd is.

2.5 Elektrische veiligheid

- Controleer het voltage, dat vermeld staat op het apparaat.
 - Het voltage moet overeenkomen met de aanwezige netspanning (230 volt).
- Gebruik het netsnoer niet verkeerd.
 - Draag het apparaat nooit aan het snoer.
 - Gebruik het snoer nooit om de stekker uit de wandcontactdoos te trekken.
 - Bescherm het snoer tegen hitte, olie en scherpe randen.
 - Houd het snoer altijd verwijderd van de hete luchtstroom uit het apparaat.
 - Indien het snoer beschadigd is mag dit alleen vervangen worden door een erkende vakman.
- Voorkom een elektrische schok.
 - Vermijd tijdens het gebruik van het apparaat lichaamscontact met geaarde objecten zoals bijvoorbeeld metalen buizen, CV-radiatoren, fornuizen en koelkasten.
 - Wanneer het apparaat buitenshuis wordt gebruikt, moet dit worden aangesloten op een aardlekschakelaar met maximaal 30 mA uitschakelstroom.
 - Voer de kabel altijd achterwaarts van het apparaat weg.
- Trek de stekker uit de wandcontactdoos.
 - Als het apparaat niet in gebruik is.
 - Tijdens onderhoud.
 - Tijdens het verwisselen van accessoires.
 - Wanneer je per ongeluk het snoer of het verlengsnoer hebt beschadigd. Raak de beschadigde stroomkabel niet aan!!

- In geval van een elektrische of mechanische storing.
- Bij gebruik van een verlengsnoer.
 - Gebruik alléén volledige uitgerolde en veilige verlengsnoeren met een minimale dwarsdoorsnede van 1 mm² per draad.
 - Gebruik buiten alléén hiervoor speciaal goedgekeurde verlengsnoeren.

2.6 Belangrijke veiligheidsvoorwaarden voor heteluchtpistolen.

- Werkonderbreking.
 - Voordat je het apparaat weglegt, moet de motor uitgeschakeld zijn en moeten alle delen van het apparaat zijn afgekoeld.
- Gevaar op brand
 - Grote hitte, vooral bij onzorgvuldig gebruik, kan leiden tot brand of explosies. Wees voorbereid en houd blusmiddelen gereed.
 - Bij het verhitten of wegbranden van kunststof materiaal, lak, verf, en andere materialen kunnen ontvlambare of giftige gassen vrijkomen. Draag in dergelijke gevallen de nodige beschermingsmiddelen.
 - Werk nooit in de nabijheid van ontvlambare gassen en materialen.
 - Houd rekening met het feit dat hitte invloed kan uitoefenen op niet visuele delen van het heteluchtpistool of onderdelen van het werkstuk die niet direct zichtbaar zijn.
 - Breng het mondstuk nooit te dicht bij het te bewerken voorwerp.

De belemmering van de luchtstroom kan het heteluchtpistool beschadigen.

- Houd het apparaat niet te lang op één punt gericht.
- Gebruik het apparaat niet voor het drogen of opwarmen van voorwerpen of materialen die door inwerking van hete lucht beschadigd kunnen raken.

- Gebruik het apparaat niet voor het opwarmen van vloeistoffen.
- Laat het apparaat volledig afkoelen voordat je het opbergt.
- Reinig een heet stuk gereedschap nooit met brandbare vloeistoffen, er kan gevaar ontstaan voor brand en/of explosies.
- Gevaar op letsel.
 - Richt het apparaat niet op personen of dieren.
 - Gebruik het apparaat niet als haardroger.
 - Raak de hete delen van het apparaat niet aan. Draag werkhandschoenen.
 - Raak het bewerkte werkstuk niet aan totdat dit voldoende is afgekoeld.
 - De heteluchtstraal, het mondstuk en het verwarmingselement kunnen brandwonden veroorzaken.
 - Kinderen en zwangere vrouwen mogen zich niet in de werkruimte begeven.
 - Loodhoudende verf heeft een nadelig effect op de gezondheid. Wanneer je loodhoudende verf afbrandt, gebruik dan een geschikt ademmasker. Dit geldt ook voor andere personen in de ruimte.
 - Eten, drinken en roken op de werkvloer is niet toegestaan.
 - Verwijder verf- en lakafval op gezondheids- en milieuverantwoordelijke wijze.

3. GEBRUIK



3.1 In- en uitschakelen

- | fig. **B**.
- Plaats het gewenste mondstuk (6, 7 of 8) op de uitblaasopening 1.
 - Steek de stekker in de wandcontactdoos.
 - Zet de aan/uit-keuzeschakelaar 3 in de gewenste stand:
 1. vast ingestelde temperatuur van 50 °C
 2. variabel instelbare temperatuur van 50 - 650 °C.
 - Het apparaat schakelt onmiddellijk in en het display 5 zal de laatst gekozen instelling voor temperatuur en luchtstroom laten zien.
 - Het verwarmingselement zal opwarmen en de lucht wordt uit de uitblaasopening 1 geblazen volgens de laatste instelling.
 - Kies de juiste temperatuur en luchtstroomsnelheid (zie paragraaf 3.3.).
 - Na langdurige werkzaamheden met hoge temperaturen moet je het apparaat eerst laten afkoelen door het enige tijd in stand 1 door te laten blazen.
 - Om het apparaat weer uit te schakelen, zet je de aan-/uitkeuzeschakelaar 3 terug in stand 0.
 - Leg het apparaat op een hittevlade ondergrond om af te koelen of zet deze neer met de achterzijde op de werkoppervlakte (| fig. **F**).

3.2 Isolatiekraag verwijderen en aanbrengen

- | fig. **C**.
- Voor het werken op zeer nauwe en moeilijk bereikbare plaatsen kun je de isolatiekraag 2 verwijderen.
 - Houd de achterzijde van het hetelucht-pistool naar je toegericht.
 - LET OP: de uitblaasopening 1 en het eventuele mondstuk (6, 7, 8) moeten voldoende zijn afgekoeld.

- LET OP: zonder isolatiekraag ② bestaat een verhoogd risico op brand.
- Om te voorkomen dat de isolatie kraag ② ongewenst los kan raken, zit deze stevig vast op het apparaat. Pak de isolatiekraag ② met de hand vast en trek deze vervolgens over de nokken van het apparaat. Hiervoor is, vooral de eerste malen, enige kracht vereist.
- Om de isolatiekraag ② weer aan te brengen wacht je wederom totdat de temperatuur weer voldoende is gedaald. Houd vervolgens de achterzijde van het heteluchtpistool weer naar je toegericht.
- Schuif de isolatiekraag ② langs de uitblaasopening ① terug op de behuizing. Let op dat de nokken op het heteluchtpistool in de ventilatieopeningen van de isolatiekraag ② vallen in de uitsparingen van de behuizing (zie tekening voor de juiste positie van de isolatiekraag ②: de ventilatie openingen onder en boven, de gesloten zijden links en rechts).
- Schuif de isolatiekraag ② zo dicht mogelijk tegen de behuizing totdat deze vastklemt.
- Druk één keer op de temperatuurknop (+) om de temperatuurinstelling met 10 °C te verhogen of op (-) om de temperatuurinstelling met 10 °C te verlagen.
- Door de temperatuurknoppen ingedrukt te houden zal de temperatuurinstelling versneld met stappen van 10 °C omhoog of omlaag gaan. Laat de knop los wanneer de door jouw gewenste temperatuurinstelling is bereikt.
- Wanneer de temperatuurinstelling wordt gewijzigd zal je het teken ► in het display ⑤ zien. Dit is het teken dat aangeeft dat je de ingestelde temperatuur in het display ⑤ ziet. Deze temperatuur is echter nog niet bereikt. Het heteluchtpistool heeft een korte tijd nodig om tot de ingestelde temperatuur op te warmen.
- Na enkele seconden verdwijnt de ingestelde temperatuur en toont het display ⑤ de werkelijke temperatuur met een knipperend teken ► ter indicatie dat de juiste temperatuur nog niet is bereikt.
- Zodra de juiste temperatuur is bereikt zal het teken ► stoppen met knipperen als indicatie dat de ingestelde en de werkelijke temperatuur overeenkomen.

3.3 Luchtstroomsnelheid en temperatuurinstelling

 | fig. B.

- Kies de gewenste temperatuurstand 1 of 2 met de aan-uit-keuzeschakelaar ③.
- Het display ⑤ zal de laatste ingestelde temperatuurstand en luchtstroom tonen.
- De luchtstroomsnelheid en temperatuur kunnen nu gewijzigd worden.
- De luchtstroomsnelheid kan in zowel stand 1 als in stand 2 van de aan-/uit-keuzeschakelaar ③ worden gewijzigd.
- Door op de luchtstroomknop (+) of de luchtstroomknop (-) te drukken kun je de blaassnelheid verhogen of verlagen.
- De temperatuur in stand 1 van de aan-uit-keuzeschakelaar ③ is altijd 50 °C. De temperatuur in stand 2 kan ingesteld worden met stappen van 10 °C tussen 50 - 650 °C.

3.4 Gebruik

Let op: Bij het eerste gebruik kan de machine in kleine mate rook ontwikkelen. Dit is normaal.

Op de afbeeldingen van deze gebruiksaanwijzing staan een aantal toepassingen afgebeeld met daarbij de temperatuurinstellingen voor diverse materialen. Deze temperaturen zijn echter richtwaarden. Afhankelijk van het materiaal, de dikte en vorm van het voorwerp of de stand van het heteluchtpistool kan de benodigde temperatuur afwijken. De juiste temperatuur moet je zelf proefondervindelijk vaststellen. Begin daarom altijd in een temperatuurstand die

aanmerkelijk lager is dan de in de voorbeelden genoemde temperatuur.

Let bij het wisselen van mondstukken op de temperatuur. Hete mondstukken moet je eerst laten afkoelen voordat je ze aanraakt!

Bij de meeste werkzaamheden bestaat het gevaar voor schadelijke dampen en brand. Houd dus de omgeving vrij van brandbare materialen en ventileer de ruimte waarin je werkt. Verplaatst bij droog weer jouw werkterrein zoveel mogelijk naar buiten. Draag werkhandschoenen om te voorkomen dat hete materialen rechtstreeks op jouw handen terechtkomen.

Voor de verwerking van materialen verwijzen wij naar de productinformatie op de productverpakking, informatie op internet en productinformatiefolders bij jouw aankoopadres.

Verf of lijm verwijderen

 | fig. **D**.

- Breng het platte mondstuk **6** aan.
- Maak de verf of lak met hete lucht zacht en steek deze met een schoon en scherp plamuurmes los.
- Verhit de verf niet te lang. Verbrande verf en lak zijn moeilijk te verwijderen. Op plaatsen waar de verf te goed vastzit kun je beter met schuurpapier of een afbijtmiddel werken dan met het hetelucht pistool.
- Verwarm de oude verflaag over een lengte van 10 cm, steek de verf af en ga verder.
- Lijm van stickers of lijm tussen verbindingen wordt veelal zacht bij verhitting. Zo kun je dan ook stickers en lijmverbindingen lostrekken en de lijmresten verwijderen.

Verf of lak verwijderen bij vensters of profielen

 | fig. **E**.

- Breng het platte mondstuk **6** aan.
- LET OP: bij werkzaamheden aan vensters bestaat de kans op glasbreuk. Ga daarom uiterst zorgvuldig te werk en voorkom verhitting van het glas door dit af te schermen met een stuk blik, een wandtegel of een breed plamuurmes.
- Krab de nog warme verflaag direct weg met een verfkraaber en ga door totdat het hele oppervlak van het hout kaal is.
- Houd de kraaber recht op het hout en zet niet te veel kracht. Elke beschadiging van het hout betekent later extra plamuur en schuurwerk.
- Gebruik bij profielen het juiste type kraaber. Beschadigingen aan profielen zijn later moeilijk te repareren.

Kunststof buis vervormen

 | fig. **F**.

- Breng het reflectormondstuk **7** aan.
- Voorkom dat de buis omknikt door deze geheel te vullen met zand en vervolgens de uiteinden af te sluiten.
- Verwarm de buis door deze regelmatig heen en weer te bewegen en buig de buis in de gewenste stand.

Kunststof verbinden

 | fig. **G**.

- Het verbinden van kunststof gaat alleen als de 2 delen en het lasdraad uit hetzelfde materiaal bestaan (bijvoorbeeld: PVC aan PVC met een PVC lasdraad)
- Kunststof verbindingen zijn lastig te maken. Oefen daarom eerst op restmateriaal.
- Breng het reduceermondstuk **8** aan.
- Leg de 2 delen die verbonden moeten worden tegen elkaar aan.
- Zorg ervoor dat de naad schoon en vetvrij is.
- Verwarm de naad totdat deze kneedbaar is. LET OP: het temperatuurverschil tussen deegzacht en vloeibaar is bij kunststoffen slechts gering.

- Voer de lasdraad (eventueel van rest-materiaal) toe en laat deze in de naad lopen totdat een gelijkmatige verdikking ontstaat.

Krimpen

 | fig. **H**.

- Breng het reduceermondstuk **8** aan.
- Raadplaag de aanwijzingen op de verpakking van de krimpkous.
- Kies een krimpkousdiameter die geschikt is voor jouw werkstuk.
- Verwarm de krimpkous gelijkmatig tot een stevige verbinding is ontstaan.

Waterleidingen ontdoeien

 | fig. **I**.

- Let op: het uiterlijk van gas- en waterleidingen verschilt vaak niet. Gasleidingen mogen nooit worden verwarmd.
- Breng het reflectormondstuk **7** aan.
- Verwarm de bevroren plaats vanaf het uiteinde tot aan het midden.
- Wees extra voorzichtig met kunststof buizen of kunststof verbindingstukken om beschadiging of smelten te voorkomen.

Zachtsolderen

 | fig. **J**.

- Breng voor puntsolderen het reduceermondstuk **8** aan of voor het solderen van buizen het reflectormondstuk **7**.
- Kies het juiste soldeermiddel voor de juiste klus. Voor soldeersel zonder vloeimiddel moet je eerst soldeervet of -pasta aanbrengeen.
- Raadpleeg ook altijd de aanwijzingen op de verpakking van het soldeersel en soldeervet.
- Verwarm het te solderen gedeelte afhankelijk van het materiaal 50 - 120 seconden. Voeg vervolgens het soldeersel toe.
- Het soldeersel moet door de temperatuur van het werkstuk smelten en niet rechtstreeks worden verhit.
- Verwijder na het solderen en afkoeling het vloeimiddel.

4. ONDERHOUD/REPARATIE



Smering

- Het apparaat heeft geen smering nodig.

Houd het apparaat en het snoer schoon

- Sommige reinigings- en oplosmiddelen kunnen kunststof onderdelen aantasten; deze producten bevatten o.a. benzeen, trichloroethyleen, chloride of ammonia.

Houd de ventilatie-openingen schoon

- Probeer nooit de ventilatie-openingen schoon te maken door puntige voorwerpen door de openingen te steken.
- Reinig regelmatig de ventilatie-openingen om verstopping te voorkomen.
- Wanneer het apparaat te heet wordt, kan dit duiden op verstopte ventilatie-gaten.

Overmatig vonken duidt meestal op versleten koolborstels.







- Laat de koolborstels altijd door een erkend servicebedrijf vervangen.

In geval van een elektrisch of mechanisch defect het apparaat ter controle aanbieden bij jouw verkooppadres.

Apparaat na afloop van de levensduur inleveren.

- Aan het eind van de levensduur moet je het apparaat inleveren bij een inzamel-punt. Het apparaat mag niet bij het huisvuil worden weggegooid.

5. TECHNISCHE SPECIFICATIES

Type	HG-2000E
Artikelnummer	463871
 Voltage / Hz	230 volt ~ 50 Hz
Veiligheidsklasse	 Klasse II dubbel geïsoleerd
 Vermogen	2.000 watt
 Temperatuur- bereik	50 °C - 650 °C
 Luchtstroom	250 - 500 liter/ minuut
 Gewicht	990 gram

6. GARANTIE

Dit product is zorgvuldig geïnspecteerd voor het de fabriek verliet en wij garanderen gedurende 3 jaar vanaf de datum van aankoop dat ieder defect, dat te wijten is aan materiaal- of fabrieksfouten, gratis zal worden hersteld. Schade veroorzaakt door normale slijtage, overbelasting, onachtzaam gebruik, of gevolgschade in de omgeving door verkeerd gebruik, zoals brand en glasbreuk, is van deze garantie uitgesloten. Om voor garantie in aanmerking te komen dien je jouw kassabon te bewaren. De leverancier behoudt zich het recht voor iedere verantwoordelijkheid af te wijzen wanneer door derden reparaties zijn verricht. In geen geval kan aanspraak gemaakt worden op schadevergoeding bij schade aan het werkstuk of verwonding van de gebruiker.

GAMMA

Postbus 100
3830 AC Leusden
Nederland

www.gamma.nl / [.be](http://www.gamma.be)

1. IMPORTANT



Avant d'utiliser cet appareil électrique, lire attentivement les consignes de sécurité et instructions qui suivent afin de pouvoir l'employer, l'entretenir, le mettre en marche et l'arrêter correctement. Il est indispensable de bien

connaître les organes de commande de l'appareil pour pouvoir l'utiliser correctement. Tout usage inapproprié peut occasionner des blessures graves. Prendre les mesures nécessaires pour assurer la sécurité de tous.

Cet appareil est conçu pour un usage domestique. Il ne convient pas pour un usage industriel ou professionnel.

Conserver soigneusement ce mode d'emploi. Le vendeur décline toute responsabilité en cas de blessures ou dégâts matériels consécutifs au non-respect des consignes d'utilisation.

2. POUR VOTRE SÉCURITÉ

Attention! Pour des raisons de sécurité les personnes non familiarisées avec ce mode d'emploi ne peuvent pas utiliser cet outil.



Porter des gants de protection à chaque utilisation de l'équipement.



Porter des lunettes de sécurité.



Porter de masque de protection utilisation de l'équipement.



Ne jamais utiliser la machine sous la pluie ou dans un environnement humide ou mouillé. Ne pas laisser l'appareil à l'extérieur pendant la nuit.



Ne jamais toucher une rallonge endommagée. Retirer la fiche de la prise de courant.

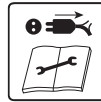

Après utilisation, mettre l'appareil hors tension en débranchant la fiche électrique. Débrancher également la fiche électrique avant de nettoyer l'équipement. Si le cordon d'alimentation ou la rallonge sont endommagés en cours d'utilisation, débrancher immédiatement l'alimentation du secteur. Ne jamais toucher les câbles avant d'avoir débranché l'alimentation du secteur.



Respecter une distance de sécurité suffisante entre l'appareil et les personnes (notamment les enfants) ou les animaux se trouvant à proximité.



Attention; Risque de brûlure dû à la surface chaude.

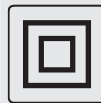

Outil électrique de classe de protection II.



Puissance maximale déchargée de l'appareil en fonctionnement.



Tension secteur requise à laquelle l'appareil doit être connecté.



Déclaration CE attestant que l'appareil est conforme à la législation européenne dans le domaine de la sécurité, de la santé et de l'environnement.



À la fin de sa durée de vie, remettez l'appareil à un point de collecte. L'appareil ne doit pas être mis au rebut avec les déchets ménagers.

2.1 Sécurité en général

- Utilisez l'appareil exclusivement pour les usages spécifiés dans le mode d'emploi.
- L'utilisation de l'appareil est interdite aux enfants de moins de 16 ans et aux personnes dont les capacités physiques ou mentales empêchent une utilisation conforme au mode d'emploi.
- Utilisez l'appareil et les accessoires conformément à ces consignes de sécurité et uniquement pour les applications prévues, en prenant en considération les conditions de travail et la nature de la tâche.
- L'utilisation de l'appareil pour d'autres applications, dont il est probable qu'il ne peut pas les effectuer, peut donner lieu à des situations très dangereuses.
- Tenez toujours compte des consignes d'utilisation liées aux matériaux et matériels que vous traitez.
- Cet appareil est conforme aux normes de sécurité en vigueur.
- Afin d'éviter tout accident, les réparations doivent être effectuées exclusivement par du personnel qualifié et avec des pièces d'origine.

2.2 Sécurité des personnes

- Portez des tenues de travail adéquates.
 - Attachez vos cheveux s'ils sont longs et ne portez pas de vêtements amples ou de bijoux : ils pourraient entrer en contact avec le flux d'air brûlant.

- Lorsque vous travaillez en plein air, il est recommandé de porter des chaussures à semelles profilées.
- Utilisez des moyens de protection individuelle.
 - Portez toujours des lunettes de sécurité et des gants de travail.
 - Portez des chaussures de sécurité si nécessaire.
 - Portez des protections auditives si le niveau de pression acoustique sur le lieu de travail dépasse 85 dB(A).
- Évitez toute posture anormale.
 - Veillez à maintenir une posture stable et équilibrée en travaillant.
 - En cas d'utilisation d'un accessoire comme un escabeau ou une échelle pour travailler en hauteur, s'assurer de sa stabilité et de l'absence de risque de chute.
- Tenir l'appareil suffisamment loin de vous (notamment pour le mettre en marche ou l'arrêter).
- Restez toujours vigilant.
 - Gardez toujours les yeux sur votre travail.
 - Travaillez avec bon sens.
 - N'utilisez pas l'appareil si vous n'êtes pas concentré.
 - Ne jamais se laisser distraire et rester attentif aux travaux en cours. N'utilisez jamais l'appareil en cas de fatigue, de malaise, sous l'influence de l'alcool, de médicaments ou de substances psychotropes.

2.3 Sécurité sur le lieu de travail

- Maintenez l'ordre sur le lieu de travail.
 - Veillez à ce que la zone de travail soit toujours bien dégagée. Cela réduit le risque d'accidents.
 - Ne jamais démarrer l'appareil dans un local fermé ou mal ventilé, de même qu'en présence de gaz, de liquides et poudres inflammables ou

- d'autres matières inflammables ou explosives.
- Utilisez exclusivement l'appareil dans de bonnes conditions d'éclairage, qu'il s'agisse de la lumière du jour ou d'un éclairage artificiel.
- Dans la zone de travail, l'utilisateur est responsable envers les tiers des dommages éventuels résultant de l'utilisation de la machine.
- Fixez solidement la pièce à travailler.
- Utilisez des serre-joints ou un étai pour fixer la pièce à travailler ; cette procédure est plus sûre qu'une immobilisation à la main. Elle vous laisse en outre les deux mains libres pour travailler.
- Ranger l'appareil en lieu sûr
 - Lorsqu'il n'est pas en service, rangez l'appareil dans un lieu clos et sec, hors de portée des enfants.
 - Ne conservez pas l'appareil dans des endroits où la température peut dépasser 50 °C.
- N'utilisez pas l'appareil si l'interrupteur marche-arrêt ne fonctionne pas.
- N'utilisez jamais l'appareil lorsque le câble d'alimentation est endommagé.
- Après emploi, nettoyez l'appareil et faites l'entretien des accessoires.
- Évitez d'activer l'appareil par mégarde.
 - N'utilisez pas l'appareil si l'interrupteur ne fonctionne pas correctement.
 - Ne portez jamais un appareil branché au secteur en gardant le doigt sur l'interrupteur.
 - En cas de coupure du courant, il faut mettre l'appareil en position ARRET et retirer la fiche de la prise. Vous éviterez ainsi que l'appareil se remette en marche lorsque le courant est rétabli sans que quelqu'un surveille.
 - N'utilisez jamais la fiche pour allumer et éteindre l'appareil.
 - Évitez toute commande ou opération non souhaitée. Vérifiez si l'appareil est à l'arrêt avant de brancher la prise de courant, de le prendre ou de le transporter.

2.4 Sécurité des appareils

- Vérifiez l'état de l'appareil.
 - Avant chaque utilisation, vérifiez le bon fonctionnement de l'appareil, ainsi que l'absence de pièces défectueuses. En cas de doute, consultez un atelier ou centre de service agréé.
 - Tous les accessoires doivent être montés correctement pour garantir le bon fonctionnement de l'appareil. Les éléments endommagés ou défectueux doivent être réparés ou remplacés par un technicien agréé.
 - N'utilisez pas d'accessoires en mauvais état. Le cas échéant, confiez l'appareil pour réparation à un centre de service agréé. Ne jamais ouvrir ni réparer soi-même l'appareil.
 - N'utilisez pas l'appareil lorsque les équipements de sécurité sont endommagés, usés, manquants ou mal installés. Effectuez cette vérification avant chaque utilisation.
- Entretenez soigneusement l'appareil.
 - Maintenez l'appareil propre, pour un travail sûr et efficace.
 - Évitez les risques liés à la présence de matériaux inflammables dans la pièce que vous chauffez.
 - Suivez les consignes d'entretien ainsi que les conseils relatifs au changement d'accessoires.
 - Vérifiez régulièrement le cordon et la fiche et faites-les remplacer par un technicien qualifié s'ils sont endommagés.
 - Vérifiez régulièrement la rallonge et remplacez-la si elle est endommagée.
 - Maintenez les poignées sèches et exemptes de graisse. Les poignées glissantes peuvent être sources d'accident.

- Tenez compte de l'environnement.
 - N'exposez pas l'appareil à la pluie.
 - N'utilisez jamais l'appareil sous la pluie ou dans un environnement humide ou mouillé.
 - N'utilisez pas l'appareil à proximité de matériaux, de liquides ou de gaz inflammables.
- Ne surchargez pas l'appareil.
 - L'appareil fonctionne mieux et plus sûrement dans la plage de puissance spécifiée.
 - Ne couvrez jamais l'appareil et laissez dégagés les orifices de ventilation.
- Utilisez les accessoires adéquats.
 - N'utilisez pas d'accessoires susceptibles de provoquer une surcharge de l'appareil.
 - N'utilisez l'appareil que pour les applications prévues.

2.5 Sécurité électrique

- Vérifiez la tension mentionnée sur l'appareil.
 - La tension secteur doit correspondre à celle indiquée sur l'étiquette des caractéristiques techniques (230 V ~ 50 Hz).
- Utilisez correctement le cordon.
 - Ne portez et ne suspendez jamais l'appareil par le cordon.
 - Ne tirez pas sur le cordon de l'appareil pour enlever la fiche de la prise de courant.
 - Protégez le cordon de la chaleur, de l'huile et des bords tranchants.
 - Éloignez le cordon du flux d'air chaud dégagé par l'appareil.
 - Si le cordon est endommagé, faites-le remplacer par un technicien qualifié.
- Prévenez les électrocutions.
 - Pendant l'utilisation de l'appareil, évitez de toucher des objets mis à la terre comme des tuyaux métalliques,

des radiateurs de chauffage central, des cuisinières et des réfrigérateurs.

- Les appareils électriques utilisés à l'extérieur doivent être protégés par un disjoncteur différentiel de maximum 30 mA.
- Faites toujours passer le cordon d'alimentation à l'arrière de l'appareil.
- Retirez la fiche de la prise de courant.
 - Lorsque l'appareil n'est pas utilisé.
 - Durant son entretien.
 - Lors du changement d'accessoires.
 - En cas de détérioration du câble d'alimentation ou de la rallonge. Ne manipulez jamais un câble d'alimentation endommagé!
 - En cas de problème électrique ou mécanique.
- En cas d'utilisation d'une rallonge.
 - Utilisez des rallonges sécurisées et totalement déroulées, d'une section minimale de 1 mm² par fil.
 - N'utilisez en extérieur que des rallonges spécifiquement agréées.

2.6 Consignes de sécurité importantes pour les décapeurs thermiques.

- Interruption du travail.
 - Avant de ranger l'appareil, éteignez-le et laissez-le refroidir complètement.
- Danger de feu
 - Les dégagements de chaleur importants, surtout s'ils sont mal contrôlés, peuvent provoquer des explosions. Soyez prévoyants et ayez des équipements d'extinction à proximité.
 - À très haute température, les peintures, vernis, plastiques et autres matériaux peuvent dégager des gaz inflammables ou toxiques. Portez les équipements de protection individuelle requis.

- Ne travaillez jamais à proximité de matériaux et de gaz inflammables.
 - Tenez compte du fait que le décapeur peut chauffer les environs immédiats de la pièce à travailler et des éléments ou accessoires qui ne sont pas directement visibles.
 - N'approchez pas l'appareil trop près de la pièce à travailler : l'obstruction du flux d'air chaud risque d'endommager l'appareil.
 - Ne dirigez pas trop longtemps l'appareil vers un même point.
 - N'utilisez pas l'appareil pour chauffer ou sécher des objets ou matériaux qui risquent d'être endommagés par la projection d'air chaud.
 - N'utilisez pas l'appareil pour réchauffer des liquides.
 - Laissez l'appareil refroidir complètement avant de le ranger.
 - Ne nettoyez jamais une pièce chaude avec un liquide inflammable. Il y a risque d'incendie et d'explosion.
- Danger des blessures.
 - Ne dirigez jamais l'appareil vers des personnes ou des animaux.
 - N'utilisez pas l'appareil comme sèche-cheveux.
 - Ne touchez pas les parties brûlantes de l'appareil. Portez des gants de travail.
 - Ne touchez pas la pièce travaillée tant qu'elle n'a pas complètement refroidi.
 - Le flux d'air chaud, la buse et l'élément chauffant peuvent causer des blessures.
 - Interdisez l'accès du local aux enfants et aux femmes enceintes.
 - La peinture au plomb a des effets néfastes sur la santé. Lorsque vous décapez de la peinture au plomb, portez un masque respiratoire approprié. Cette précaution doit être prise par toutes les personnes se trouvant dans le local.
 - Il n'est pas autorisé de manger, de boire et de fumer dans le local.
 - Éliminez les déchets de peinture et de vernis en évitant de nuire à la santé et à l'environnement.

3. UTILISATION



3.1 Marche-arrêt

 | fig. **B**.

- Placez la buse souhaitée (6, 7 ou 8) sur l'embout 1.
- Mettez la fiche dans la prise de courant.
- Mettez l'interrupteur 3 sur la position souhaitée :
 1. pour 50 °C
 2. pour 50-650 °C.
- L'appareil s'allume immédiatement et le écran 5 affichera la dernière position choisie de la température et du débit d'air.
- L'élément chauffant est mis sous tension et l'air est soufflé par l'embout 1 selon les derniers réglages.
- Sélectionnez la température et le débit souhaités (voir paragraphe ci-dessous).
- Après un usage prolongé à haute température, faites refroidir l'appareil en le faisant fonctionner quelques instants en position 1.
- Pour éteindre l'appareil, mettez l'interrupteur 3 en position 0.
- Pour laisser refroidir l'appareil, posez-le sur un support résistant à la chaleur ou posez-le dirigé vers le haut ( | fig. **F**).

3.2 Manchon isolant, pose et dépose

- Pour atteindre des endroits peu accessibles, il est possible de retirer le manchon isolant 2.
- Tenez le décapeur avec la face arrière dirigée vers vous.

- ATTENTION : l'embout ❶ et la buse éventuelle (❷, ❸, ❹) doivent avoir suffisamment refroidi.
- ATTENTION : sans manchon isolant ❺, le risque d'incendie est plus élevé.
- Pour éviter que le manchon isolant ❺ se détache inopinément, il est fixé fermement sur l'appareil. Prenez le manchon isolant ❺ en main et retirez-le ensuite par-dessus la butée. Surtout la première fois, il faudra une certaine force pour le faire.
- Pour remettre le manchon isolant ❺ l'appareil doit avoir suffisamment refroidi. Tenez ensuite à nouveau le décapeur avec la face arrière dirigée vers vous.
- Remettez à nouveau le manchon isolant ❺ via l'embout ❶ sur l'appareil. Veillez à ce que la butée du décapeur tombe dans les trous de ventilation du manchon isolant ❺, dans les évidements du corps (voir dessin pour la position exacte du manchon isolant ❺ : les trous de ventilation en bas et en haut, le côté fermé à droite et à gauche).
- Glissez le manchon d'isolation ❺ le plus près possible contre le corps jusqu'à ce qu'il soit fermement serré.

3.3 Réglage du débit et de la température

 | fig. ❸.

- Sélectionnez la position de température 1 ou 2 sur l'interrupteur ❸.
- L'affichage ❹ indique le dernier réglage de température et de débit.
- Le débit et la température peuvent à présent être réglés.
- Le débit peut être réglé alors que l'interrupteur ❸ est en position 1 ou 2.
- En appuyant sur la touche (+) ou (-), vous augmentez ou diminuez le débit.
- Lorsque l'interrupteur ❸ est en position 1, la température est toujours de 50 °C. Lorsqu'il est en position 2, la température peut être réglée par pas de 10 °C, de 50 à 650 °C.

- Appuyez une fois sur la touche de température (+) ou (-) pour augmenter ou diminuer la température de 10 °C.
- En gardant une de ces touches enfoncées en continu, vous modifiez le réglage de température rapidement par pas de 10 °C. Lâchez la touche lorsque la température voulue est atteinte.
- Lors du réglage de la température, le signe ► s'affiche. Il indique que l'affichage ❹ montre effectivement la température sélectionnée, mais que celle-ci n'est pas encore atteinte. L'appareil a besoin d'un certain temps pour atteindre la température sélectionnée.
- Après quelques secondes, la température sélectionnée disparaît et l'affichage ❹ donne la température effective, tandis que le signe ► clignote pour indiquer que la température sélectionnée n'est pas encore atteinte.
- Dès que la température sélectionnée est atteinte, le signe ► cesse de clignoter.

3.4 Utilisation

Attention : Lors de la première utilisation, un léger dégagement de fumée peut se produire. C'est normal.

Ce mode d'emploi présente un certain nombre d'applications accompagnées des réglages de température pour divers matériaux. Ces températures sont indicatives et peuvent varier en fonction du matériau, de l'épaisseur et de la forme de l'objet, ou de la position du décapeur. Pour chaque application, vous trouverez la température appropriée dans la pratique. C'est pourquoi il est conseillé de commencer par une température inférieure à celle indiquée dans les exemples.

Lorsque vous changez d'accessoire, prenez garde à ne pas vous brûler : laissez d'abord refroidir les buses brûlantes !

Dans la plupart des applications, il existe un risque réel d'incendie ou de fumées toxiques. Par conséquent, éloignez les matériaux inflammables et ventilez efficacement le local. Si le temps est sec, n'hésitez pas à travailler à l'extérieur. Portez des gants de travail pour éviter le contact direct avec des matériaux brûlants.

Si vous avez besoin d'informations sur les matériaux que vous travaillez, consultez l'emballage, l'internet ou les dépliants disponibles chez votre commerçant.

Décapage de peinture, élimination de colle

 | fig. **D**.

- Placez la buse plate **6** sur l'embout.
- Faites « fondre » la peinture ou le vernis à l'air chaud et détachez-les à l'aide d'un couteau à enduire.
- Ne chauffez pas trop longtemps la peinture : les peintures et vernis qui ont brûlé sont difficiles à éliminer. Aux endroits où la peinture est difficile à éliminer, utilisez du papier abrasif ou un décapant.
- Chauffez la peinture à décaper sur une longueur d'environ 10 cm, grattez-la et poursuivez.
- La colle des autocollants et des assemblages devient généralement molle lorsqu'elle est chauffée ; il suffit ensuite de démonter les assemblages ou détacher les autocollants avant d'enlever les restes de colle.

Décapage de peintures et vernis sur châssis et moulures

 | fig. **E**.

- Placez la buse plate **6** sur l'embout.
- Attention : le décapage de châssis de fenêtres comporte un risque de bris de

verre. Travaillez prudemment et évitez de chauffer le verre en le protégeant avec une pièce de métal, un carreau de céramique ou un large couteau à enduire.

- Éliminez la couche de peinture chaude avec un grattoir et poursuivez jusqu'à ce que tout le bois soit mis à nu.
- Tenez le grattoir perpendiculairement à la surface à décaper et n'appuyez pas trop fort. Les dégâts faits dans le bois devront être enduits ou poncés par après.
- Pour les moulures, munissez-vous du grattoir adéquat. Les dégâts apportés aux moulures sont difficiles à réparer.

Cintrage d'un tuyau en plastique

 | fig. **F**.

- Placez la buse à réflecteur **7** sur l'embout.
- Pour éviter le flambage du tuyau, remplissez-le entièrement de sable et bouchez les extrémités.
- Réchauffez le tuyau en le déplaçant par va-et-vient au-dessus de la source de chaleur et pliez-le dans la position voulue.

Assemblage de pièces plastiques

 | fig. **G**.

- Les assemblages de pièces en matière synthétique ne sont possibles que si les deux pièces et le cordon de soudure sont dans le même matériau (exemple : deux pièces de PVC et un cordon de soudure en PVC).
- Ce type de soudure est difficile à réaliser. Faites d'abord des essais sur des chutes.
- Placez le réducteur **8** sur l'embout.
- Placez les deux pièces à assembler l'une contre l'autre.
- La couture entre les deux doit être propre et dégraissée.
- Chauffez la couture jusqu'à ce qu'elle soit tendre. Attention : la plage de température entre le plastique tendre et le plastique liquide est réduite.

- Faites couler le cordon de soudure (éventuellement une chute du même matériau) dans la couture et laissez épaisser.

Rétraction

 | fig. **H**.

- Placez le réducteur **8** sur l'embout.
- Consultez les instructions sur l'emballage du manchon rétractable.
- Choisissez un diamètre de manchon adapté à la pièce. (Le dessin E représente un sabot de câble).
- Chauffez uniformément le manchon jusqu'à obtenir un assemblage solide.

Dégel de canalisations d'eau

 | fig. **1**.

- Attention : il est souvent difficile de distinguer les conduites d'eau et de gaz. Ne jamais chauffer des conduites de gaz.
- Placez la buse à réflecteur **7** sur l'embout.
- Réchauffez la zone gelée, de l'extrémité vers le centre.
- Faites preuve de prudence lorsque vous chauffez des éléments en plastique, afin d'éviter de les endommager ou de les faire fondre.

Brasage tendre

 | fig. **J**.

- Pour souder par point, utilisez le réducteur **8**; pour souder des tuyaux, utilisez la buse à réflecteur **7**.
- Choisissez le produit de soudage adéquat. Pour la brasure sans flux, appliquez d'abord de la graisse ou pâte de soudage.
- Consultez toujours les instructions présentes sur l'emballage des produits utilisés.
- Chauffez les pièces à assembler de 50 à 120 secondes selon le matériau. Ajoutez ensuite la brasure.
- La brasure doit fondre en raison de la chaleur de la pièce à souder ; il ne faut pas la chauffer directement.
- Après refroidissement, enlevez le flux.

4. ENTRETIEN/RÉPARATIONS



Lubrification

- L'appareil n'exige pas de lubrification ni de graissage.

Conservez l'appareil et le câble d'alimentation propres

- Certains solvants et produits de nettoyage peuvent altérer les pièces en plastique car ils contiennent notamment du benzène, du trichloréthylène, du chlorure ou de l'ammoniaque.

Veillez à la propreté des orifices de ventilation

- Ne jamais nettoyer les orifices de ventilation en y introduisant des objets pointus.
- Nettoyez régulièrement les orifices de ventilation pour éviter leur colmatage.
- Si l'appareil chauffe anormalement, c'est peut-être dû au colmatage des orifices de ventilation.

Une production excessive d'étincelles indique généralement une usure des balais de charbon







- Faites toujours remplacer les balais de charbon par un technicien qualifié.

En cas de défaillance électrique ou mécanique, présentez l'appareil au point de vente où vous l'avez acheté

Rapportez l'appareil à l'issue de sa durée de vie

- À la fin de sa durée de vie, déposez l'appareil dans un point de collecte. L'appareil ne peut pas être mis au rebut avec des ordures ménagères.

5. SPÉCIFICATIONS

Type	HG-2000E
Numéro d'article	463871
 Tension	230 volt ~ 50 Hz
Classe d'isolation	 Klasse II dubbel geïsoleerd
 Puissance	2.000 watt
 Plage de températures	50 °C - 650 °C
 Débit	250 - 500 liter/ minuut
 Poids	990 gram

6. GARANTIE

Ce produit a été vérifié avec le plus grand soin avant de quitter l'usine et bénéficie, pendant 3 ans à compter de la date d'achat, d'une garantie de réparation gratuite en cas de défaillance due à un vice de matériau ou de fabrication. Cette garantie ne couvre pas les dommages provoqués par l'usure normale, la surcharge ou la négligence, ni les dommages indirects liés à un usage incorrect, tels qu'incendie ou bris de verre. Le ticket de caisse tient lieu de garantie.

Le fournisseur se réserve le droit de décliner toute responsabilité si des tiers ont effectué des réparations. Aucun dommage-intérêt ne pourra être réclamé en cas de dégât de la pièce à travailler ou de blessure de l'utilisateur de l'outil.

GAMMA

Postbus 100
3830 AC Leusden
Pays-Bas

www.gamma.be